

В.А.Жигалов
zhigalov@gmail.com

Уничтожение торсионных исследований в России

Независимое расследование

Электронная версия. Для свободного распространения

Проект “Вторая физика”
www.second-physics.ru

2009

Предисловие

Эту работу я пишу с двойственными чувствами. Познакомившись с некоторыми результатами экспериментов в области торсионных полей, а также с некоторыми следствиями Теории физического вакуума Г.И.Шипова и фитонной модели А.Е.Акимова, и не будучи специалистом в данной области, я не могу составить своего мнения по существу вопроса как учёный. Но, ознакомившись со статьями академиков РАН из Комиссии по борьбе с лженаукой, посвященными данной тематике, и проанализировав мнения разных сторон, а также некоторые факты, я обнаружил, что мне есть что сказать, как журналисту и как человеку.

В науке может быть плодотворной борьба идей. Но я убеждён, что борьба одной группы людей против другой группы людей не имеет к науке никакого отношения. Иногда возникает искушение засучить рукава и тоже включиться в такую борьбу "из принципа". И хотя я нахожу правильную мысль, что лучше остаться в стороне от борьбы, в то же время журналистская этика говорит мне, что надо сделать доступными найденные факты, представить на суд читателю весь спектр мнений, а склонность к анализу заставляет сделать из этих фактов и мнений некоторые выводы.

Около пятнадцати лет я прислушивался к "шуму" вокруг торсионных исследований, затем примерно год я подходил к этой скандальной теме с разных сторон, не решаясь ей заняться. После того, как в конце мая 2008 года в новостях прошло сообщение о запуске спутника "Юбилейный" с инерциоидом на борту, я понял, что происходит нечто очень интересное. Затем полгода я внимательно изучал факты и мнения - без какого бы то ни было внешнего заказа, исключительно по своему желанию. С каждым новым найденным фактом, с каждой новой найденной публикацией мой интерес всё возрастал.

Так родилось это расследование. Оно состоит из двух довольно разных частей. Первая, объективная - это только факты, мнения, цитаты. Я старался подобрать мнения разных сторон примерно в равном объёме, и здесь основной метод - цитирование различных источников при минимуме анализа. Мне было доступно не так уж много "первичных" документов, которые не носили бы субъективную окраску противостоящих сторон - таких документов мало, и они на вес золота. Все эти материалы в то же время послужили фундаментом для второй части, которая носит аналитико-публицистический, а местами осознанно субъективный характер, хотя я и прибегаю к логике как к основному инструменту, а также ввожу в анализ иногда новые факты и мнения, подтверждающие ход мысли.

Для кого предназначено это расследование? Видимо, для очень тонкой прослойки людей, которым присуще сомнение как образ мысли. Более того, я пишу это в основном для тех, кто находится, как мембрана между двумя взаимно противостоящими группами глубоко верующих людей: первая глубоко уверена в незыблемости существующих материалистических научных догм, а вторая столь же глубоко верит в первичность сознания и духовного начала в этом мире. Эта узкая прослойка способна спокойно принять оба взгляда на мир (это предполагает хорошее естественно-научное образование и широкий кругозор), но при этом она

начинает видеть массу противоречий между ними. Для истории торсионных исследований такие противоречия сыграли роковую роль. По сути, это научное направление оказалось в центре борьбы сторонников первой парадигмы против сторонников второй.

У агностиков - людей, которым присуще сомнение, поскольку у них нет прибежища в виде веры, всегда существует информационный голод: для суждений им нужны достоверные факты. В этой истории, насколько я могу судить, до сих пор были доступны лишь разрозненные мнения участвующих и противостоящих сторон, но практически не было взгляда "со стороны". По крайней мере первая часть расследования представляет собой попытку показать факты и мнения для сомневающихся, и пусть каждый делает выводы сам. Вторую часть я писал главным образом для обозначения своей позиции, основанной на фактах, с одной стороны, и на собственной интуиции – с другой.

Вторая часть целевой аудитории – люди, принимающие решения о финансировании и организации науки в России. По вопросу приоритетных направлений развития высоких технологий в действиях власти чувствуется сейчас некоторая растерянность. Обладая изложенной информацией о деятельности Комиссии по борьбе с лженаукой при Президиуме РАН и о её результатах, надеюсь, высокопоставленные чиновники будут принимать более обоснованные решения.

В ходе расследования отпалились в небытие некоторые мои иллюзии в отношении устройства науки как общественного института, и я нахожу это прощание с иллюзиями очень полезным. У меня есть некоторая надежда, что я не буду возвращаться в будущем ни к этим подчас малоприятным фактам и выводам, ни к оценке деятельности сторон. С другой стороны, я не действую по принципу "написать и забыть". Я пишу это для того, чтобы иногда, не вступая в полемику, просто дать ссылку на этот текст.

Я буду благодарен за любые уточнения и замечания, касающиеся рассмотренных фактов в первой части, и буду признателен за любые новые факты, касающиеся истории исследования торсионных явлений и их критики. Интерпретация же фактов во второй части целиком ведётся на моё усмотрение и может трактоваться исключительно как моё личное мнение.

Оглавление

ПРЕДИСЛОВИЕ	2
ОГЛАВЛЕНИЕ	4
ЧАСТЬ 1. МНЕНИЯ, ФАКТЫ И ДОКУМЕНТЫ.....	7
Справка Е.Б.Александрова	7
Постановление Комитета Верховного Совета	9
Мнение В.Я.Тарасенко	12
Диалог о торсионной связи. Часть 1	15
Публикации о торсионных исследованиях	20
Устройство торсионных генераторов Акимова	22
Некоторые результаты экспериментов.....	28
Металлургия и материаловедение	28
Биологические эффекты	32
Психофизика и торсионные эффекты.....	35
Проблема детектирования торсионного поля.....	38
Влияние торсионных генераторов на параметры случайных процессов.....	44
Неэлектромагнитная компонента излучения лазеров.....	48
Неэлектромагнитная компонента излучения полупроводниковых светодиодов ..	51
Торсионная память воды	53
Влияние вращения на различные процессы.....	57
Торсионная геология.....	62
Инерциоиды и эффекты безопорного движения	65
Рассказ А.Е.Акимова о предпосылках торсионных исследований	66
Рассказ А.Г.Пархомова о сотрудничестве с А.Е.Акимовым.....	69
Рассказ А.В.Боброва о сотрудничестве с А.Е.Акимовым.....	71
Мнения о протоколах по торсионным исследованиям	75
Создание и деятельность Комиссии по борьбе с лженаукой.....	80
Медь и кофе: Бялко vs. Акимов.....	88
Диалог о торсионной связи. Часть 2	93
Диалог по книге "Теория физического вакуума": Рубаков vs. Шипов.....	98

Диалог о патентовании торсионных технологий: Полищук vs. Шипов.....	101
Мнения некоторых зарубежных учёных о теории Шипова.....	108
Живая и мёртвая вода	111
Исследования волнового генома	117
Космическая Одиссея. "Гравицапа" Меншикова и спутник "Юбилейный".....	127
Профессор Конкретный из Президиума РАН.....	131
ЧАСТЬ 2. РАССУЖДЕНИЯ И ВЫВОДЫ.....	142
Две гипотезы заговора.....	142
Лекции в МГУ и две диссертации Шипова.....	147
НЛП от Круглякова	150
Аферист Акимов или клеветник Александров?	154
Лжеучёные Акимов и Шипов или манипуляторы из КБЛ?.....	157
Лирическое отступление: перегретые теории и отвесные стены	162
Первый повод верить клевете. Страх невероятной парадигмы	163
Второй повод верить клевете. Отчёты и публикации	166
Третий повод верить клевете. Обещания.....	172
Тихая революция.....	174
Главный вопрос: зачем?	175
Кто такой Конкретный?.....	180
Краткие итоги деятельности КБЛ (начиная с 1998 года).....	183
Выводы	184
Заключение пессимиста	186
Заключение оптимиста.....	187
Список используемой литературы.....	188
ПРИЛОЖЕНИЕ 1. НЕКОТОРЫЕ ДОКУМЕНТЫ.....	198
Постановление ГКНТ СССР от 22 декабря 1989 г. № 724, О создании Центра нетрадиционных технологий ГКНТ СССР.	198

Циркулярное письмо Первого Заместителя Председателя ГКНТ СССР В.А.Михайлова 26 июня 1991 г.....	200
ПРИЛОЖЕНИЕ 2. БИБЛИОГРАФИЯ ПО СПИН-ТОРСИОННЫМ ВЗАИМОДЕЙСТВИЯМ.....	201
Препринты МНТЦ Вент	201
Препринты МИТПФ.....	204
Новосибирская библиография А.П.Зарубина	204

Часть 1. Мнения, факты и документы

Справка Е.Б.Александрова

В мае 1991 года в Комитет по науке и технике при Верховном совете СССР поступает справка члена-корреспондента академии наук СССР Е.Б.Александрова. Поскольку эта справка играет в рассматриваемой истории очень большую роль, я приведу её полностью [1]:

"Справка по деятельности вокруг "спинорных" или "торсионных" полей.

1. История развития.

С середины 80-х годов оборонные ведомства и КГБ финансировали разрозненные псевдонаучные закрытые разработки, крутившиеся вокруг проблем связи, оружия, и немедикаментозного воздействия на людей. В 1986 году произошло объединение различных групп: их вписали в постановление СМ. При ГКНТ образован "Центр нетрадиционных технологий" во главе с Генеральным директором канд. тех. наук Акимовым Анат. Евген. (в разных аудиториях он представляется или как специалист по квантовой электродинамике или как физик-электронщик, или как специалист по связи). С этого времени принята унитарная "идеология", использующая термины "спинорные" или "торсионные" поля, иногда в сочетании со словами "биоэнергетика". Фактически, сохраняются еретические течения с тремя идеологами: А.Е.Акимов, А.Ф.Охатрин и А.В.Чернетский. В сообщении о развитии работ Центра Акимов говорит о двух периодах: 25 лет "фундаментальных" работ и последнее десятилетие - активное внедрение "открытий" в практику.

2. Современное состояние.

С января 1990 года "Центр" формировал пятилетнюю программу с обширной кооперацией по разным ведомствам. С одним МОП он согласовал программу на 23 млн. а всего "Центру" выделено со стороны ГКНТ и ВПК 500 млн. рублей (по крайней мере эту цифру объявил Акимов на совещании в ГНТУ МОП 9.04.1990). Штат сотрудников установлен в размере 250 человек, сейчас заполнено около 100 вакансий (опять-таки по словам Акимова). По проблеме "торсионные поля" имеет кооперацию с более чем 20 учреждениями. Акимов постоянно ссылается на связи с Академией. Но по моим сведениям его активно поддерживает только В.И.Трефилов.

3. Содержание притязаний.

Утверждается, что открыто и уже всюду используется новое фундаментальное дальноедействие между объектами, обладающими угловым моментом, в том числе спином. Этим взаимодействием объясняются все расхожие басни об "экстрасенсах", целителях, НЛО и "полтергейсте" и т.д. Одновременно провозглашено создание "единой теории физического вакуума", одним из видов поляризации которого является "торсионное" поле. Созданы и поставляются генераторы этих полей и

излучений (по 100 тысяч за штуку). Но приемников нет! Эти поля регистрируют косвенно по их якобы биологическому действию и с помощью всё тех же экстрасенсов. Одновременно (что несколько непоследовательно!) утверждается, что уже решена задача трансформации "торсионной" энергии в электрическую и обратно с КПД 0,95. Торсионное излучение свойственно всем объектам живой и неживой природы (кроме человека в предсмертном состоянии: отсутствие торсионного поля верный признак обречённости!).

Торсионные поля не поглощаются и не экранируются, но могут фокусироваться, передаваться по стекловолокну и медному проводу. С помощью этих полей предполагается решать широчайший спектр проблем связи, обороны, разведки, технологии, медицины, биологии, сельского хозяйства, экологии и т.д., см. приложение. Утверждается, что к настоящему времени уже зафиксированы следующие достижения:

- а) "Адресная" связь на любые расстояния в любых средах. Информация передаётся в виде модуляции интенсивности "спинорного" ("торсионного") излучения. С помощью "согласованной матрицы" излучение "шнуровым потоком" со скоростью в миллион раз больше скорости света доставляется адресату и только ему. (Адресат - экстрасенс, а "согласованная матрица" - его фотография!).
 - б) Компенсация гравитации. Утверждается, что наблюдалось управляемое изменение веса.
 - в) Выплавка идеально аморфизированных материалов в "торсионном поле".
 - г) Производство энергии из вакуума.
 - д) Разумеется, всякое целительство.
- и т.д. и т.п.

4. Доказательная база притязаний.

Насколько я понимаю, её не существует. Акимов регулярно выкладывает микрофотографии шлифов чудесных сплавов, полученных в институте Трефилова с помощью новых полей. Однако, самих сплавов никто не видел и все попытки познакомиться с делом на месте не удаются. Я был в лаборатории Охатрина (одного из идеологов) и не увидел ровно ничего примечательного. Охатрин предъявляет фотографию, сделанную, якобы, через 4 стены с помощью "спинорного" излучения (которое Охатрин называет "микрорептонным"). При этом он признаётся, что это единственный снимок, который он и не пытался повторять. Похоже, что эта кампания настолько развращена секретностью, что даже не может надуть!

Охатрин же уверяет, что он получал энергию из вакуума, но реактор плохо влиял на здоровье и был разобран. Его попытка продемонстрировать мне производство энергии из "микрорептонов" с помощью лампового генератора была мною дезавуирована.

5. Теоретическая база.

Акимов жонглирует терминами, безграмотно надёрганными из теории поля и физики высоких энергий (термины "спинорные" и "торсионные" поля используются в респектабельной теории, но конечно, в совершенно другом смысле). Для

оглушения робких отраслевиков ведутся такие речи: "Я не буду утомлять вас проблемами супергравитации, кваркового и глюонного конденсата..."

Но сама идея "спинорных" полей навеяна разумными фантазиями физиков-полеиков о возможности существования специфического (немагнитного) взаимодействия между спинами. Разумеется, имеющиеся знания о мире жестоко ограничивали возможную величину такого взаимодействия очень малыми величинами. С 1980 года было сделано несколько безуспешных попыток найти следы такого взаимодействия. Первый такой опыт сделал я! (Меня подбили друзья из ЛИЯФа). Было установлено, что гипотетическое взаимодействие по крайней мере на 12 порядков меньше, чем магнитное взаимодействие спинов. Сейчас граница отодвинута ещё дальше. Т.е. вопрос серьёзной физикой закрыт. Но Акимов с компанией то ли не знают об этом, то ли делают вид, что не знают. Во всяком случае, когда я об этом при них говорил на совещаниях, они молчали.

6. Имеющиеся материалы.

Практически вся деятельность "Центра" засекречена. Если лишь две публикации. Одна в ДАН (1989, представил М.А.Садовский). Другая - препринт Акимова, напечатанный в трефиловском институте. Обе публикации совершенно обличительны. По первой уже есть контрпубликация в Вестнике АН, апрель 1991. Кроме того, сейчас моими усилиями уровень секретности снижен и получена справка о работе "Центра", которая прилагается. И ещё имеется стенограмма выступления А.Е.Акимова в феврале 1991 г.

7. Заключение.

Насколько мне известно, вся деятельность "Центра" абсолютно одиозна. Фактически, никакая экспертиза не нужна - всё самоочевидно. В значительной мере экспертиза уже проделана - материалы видели академик Л.Б.Окунь, ч. -к. Сумбаев и профессор А.А.Ансельм (ЛИЯФ), и они при необходимости готовы представить свои заключения. Интересно, что Акимов постоянно ссылается на Окуня, как на одного из предтеч (наряду с Вейником, Герловиным, Козыревым).

май 1991 года, Александров".

Постановление Комитета Верховного Совета

Эта справка была представлена Александровым на заседание Комитета по науке и технологиям Верховного совета СССР, которое прошло 4 июля 1991 года.

Итоговым документом этого заседания стало постановление, текст которого я также привожу полностью [1]:

"О порочной практике финансирования псевдонаучных исследований из государственных источников.

Комитет Верховного Совета СССР по науке и технологиям на заседании 04.07.1991

г. рассмотрел вопрос о ведущихся в ряде научных подразделений СССР (при АН СССР, АН республик, в научно-исследовательских структурах ряда министерств и ведомств) исследованиях в области т.н. "нетрадиционных технологий", в частности, в обозначаемых в популярной литературе и отчётах ряда организаций как "спинорные (торсионные)" или "микрелептонные" поля.

Определённый этап этой деятельности был связан с созданием при ГКНТ СССР Центра нетрадиционных технологий (ЦНТ) во главе с бывшим директором этого Центра А.Е.Акимовым.

Как следует из имеющихся материалов А.Е.Акимова, упомянутые исследования имеют более чем 30-летнюю историю, из которой последние 10 лет были посвящены технологическим приложениям.

В своей сути данные исследования опираются на беспрецедентном открытии в области физики, связанном с новым классом полей и частиц, с воздействием этих полей на биологические объекты, объекты неживой природы, приборы и устройства.

Вместе с тем, научная общественность ни по каким каналам открытых публикаций, ни по закрытым каналам с этими открытиями не ознакомлена (имеется только одна частная публикация, в настоящее время опровергнутая).

Сведения, сообщаемые в докладах, справках и публикациях А.Е.Акимова, А.Ф.Охатрина, А.В.Чернетского и других, сотрудничавших с НТЦ лиц, в существенной части противоречит представлениям, однозначно установленным современной наукой, и, несмотря на используемую квазинаучную терминологию, бездоказательны, логически и научно не обоснованы.

Как установлено, при создании ЦНТ при ГКНТ СССР не было проведено должной научной экспертизы, а далее, развитие "программ" исследований по "нетрадиционным технологиям" получило освящение поддержкой со стороны ГКНТ СССР, чем необоснованные научные притязания были легализованы. Это безусловно грубая ошибка ГКНТ СССР.

Как было сформулировано членами Комитета, указанное обстоятельство дало дополнительные основания Министерству обороны СССР, Минатомэнергопрому СССР, в/ч 10003 Минобороны СССР, Инновационному совету при Председателе Совета Министров РСФСР создать МНТЦ "Вент" (его генеральным директором стал А.Е.Акимов) и развернуть финансирование указанных работ в объёме многих миллионов рублей. По данным А.Е.Акимова, только по линии обороны стоимость проектов составила 23 млн. рублей, а по другим его же сообщениям общие ассигнования по совокупности различных каналов в том числе через Военно-Промышленную Комиссию при Кабинете Министров СССР составляют до 500 млн. рублей (эти данные относятся к не проверенным).

Комитет принял к сведению заключение Отделения Общей физики и астрономии АН СССР, квалифицирующее деятельность в области "спинорных" и "микрелептонных" полей и их применений как рецидив лженаучной активности.

Комитет рассматривает данную ситуацию как прецедент крупной траты государственных средств даже не на псевдо-, а на антинаучную деятельность, допущенную в результате безответственного подхода различных ведомств к проблемам научной экспертизы представляемых проектов и обещаний, злоупотреблений режимом секретности.

В этих условиях в деятельность, прямо или косвенно связанную с необоснованными научными предложениями, оказались втянуты ВУЗы, солидные академические институты.

Надо полагать, что ими в рамках проводимых работ ведутся и доброкачественные исследования, однако связь с идеологами ЦНТ (а ныне "МНТЦ") бросает тень и на эти учреждения, как на использующие сомнительные каналы финансирования.

Отмечено также, что расцвету псевдонауки способствовало распространение неясных сведений о зарубежных усилиях в подобном направлении, не имеющих убедительных подтверждений.

Комитет не удовлетворен ответом зам. председателя ГКНТ СССР Михайлова В.А. №25-6/43 от 27.06.91г. на запрос о деятельности НТЦ ГКНТ, поскольку в нём нет убедительных обоснований, в соответствии с которыми ГКНТ СССР санкционировал деятельность в области претензий на беспредельные открытия без надлежащей экспертизы, нет оценки этой деятельности и рекомендаций для других министерств и ведомств по продолжению или прекращению ее, по проведению необходимых экспертиз.

Комитет считает необходимым:

1. Обратить внимание ГКНТ СССР на недопустимость практики поддержки НИР и ОКР без надлежащей экспертизы. В случаях, когда в основу проектов (особенно дорогостоящих с вовлечением многих ведомств) заложены утверждения о фундаментальных открытиях, такое рецензирование, видимо, должно быть коллективным со стороны отделений РАН СССР, АН республик.
2. Довести до сведения министерств и ведомств, участвующих в работах по "нетрадиционным полям", оценку этого направления со стороны АН, предложить им провести экспертизу законченных, ведущихся и запланированных работ с предоставлением экспертиз в Комитет.
3. Предложить Государственной комиссии по военно-промышленным вопросам при Кабинете Министров СССР, Минобороны СССР, КГБ СССР, ГКНТ СССР, Миноборонпрому СССР, Минатомэнергопрому СССР, Гособразованию СССР, АН СССР, АН УССР, СО АН СССР представить в Комитет данные о масштабах и источниках финансирования работ по "спинорным (торсионным)" полям, "микрорептонным" полям и связанным с ними вопросам.

Просить указанные ведомства сообщить обоснования развёрнутых работ и проверенные сведения о их результатах, а также довести данное решение Комитета

до сведения руководителей учреждений, участвующих в работах.

В выступлениях членов Комитета было также отмечено, что в последнее время наблюдается активное распространение антинаучных и псевдонаучных сведений, оккультизма средствами массовой информации, в частности, в программах Государственной телерадиовещательной компании, в прессе. Это касается пропаганды астрологии, т.н. "биополей", различного рода колдунов и экстрасенсов, ложного толкования природных явлений и др. В объявлениях радио и телевидения появляется реклама курсов, где за несколько дней слушатели любого образовательного уровня могут стать обладателями дипломов "экстрасенса международной категории", "специалиста-практика по медицинской астрологии", и других удостоверений, являющихся по сути ни чем иным, как легализованным шарлатанством.

Комитет требует от Гостелерадиовещательной компании научного экспертирования распространяемых сведений на уровне достаточной компетентности, либо, как минимум, сообщения, что те или иные сведения не соответствуют представлениям современной науки и отражают частное миропонимание отдельных лиц.

Комитет обращает также внимание руководителей научных коллективов, вовлекаемых в недостаточно обоснованную научную деятельность, на неэтичность пренебрежения научной методологией в пользу получения финансирования в подобных случаях.

Комитет просит руководителей ведомств, в которых ведутся обсуждаемые работы, а также другие, для которых не обеспечена экспертиза научной обоснованности и целесообразности, принять все необходимые меры для исправления существующего положения.

Комитет предлагает Гостелерадиовещательной компании в месячный срок сообщить о предпринимаемых мерах в направлении организации научной оценки сообщений, её доведения до слушателей и зрителей, комплекса мер по противопоставлению истинно научной пропаганды волне шарлатанства и оккультизма.

Приложение: Копия постановления бюро отделения ООФА АН СССР с перечнем учреждений, связанных с данной тематикой.

Зам. председателя Комитета, С.Рябченко."

Мнение В.Я.Тарасенко

Теперь давайте рассмотрим мнение другой стороны. В 2002 году В.Я.Тарасенко, к.т.н., академик РАЕН, первый зам. А.Е.Акимова по Международному институту теоретической и прикладной физики, во введении к пресс-релизу "Борьба с лженаукой как вид "научной" деятельности" [1] пишет:

"В 1991 г. в №9 и №10 газеты «Поиск» органа Президиума АН СССР,

появилась статья «Туфта» (прекрасное название для академической газеты, дающее возможность понять современный язык некоторых «интеллигентов» в науке). Эта статья положила начало бурной деятельности тогда члена-корреспондента АН СССР, заместителя директора Государственного оптического института им. С.И.Вавилова Е.Б.Александрова, которая завершилась скандалом в Комитете по науке и технологиям Верховного Совета СССР и избранием Е.Б.Александрова академиком."

"Как объяснили А.Е.Акимову в этой комиссии уже после проведения там заседания, инициатором этого мероприятия был тогда депутат Верховного Совета СССР по спискам от АН СССР академик В.Л.Гинзбург. А.Е.Акимову было сказано, что основанием для рассмотрения обращения В.Л.Гинзбурга было Постановление Отделения общей физики и астрономии АН СССР от 29 мая 1991 г. № 8-105. Можно предположить, что для создания хотя бы видимости объективности в этом постановлении кроме фамилии А.Е.Акимова упоминались ещё два исследователя (с одним из них А.Е.Акимов даже не был знаком), которые к работам А.Е.Акимова никакого отношения не имели, но основной пафос нападок был адресован А.Е.Акимову. Поэтому авторы этого постановления, будь они последовательны, должны были бы назвать Постановление не о борьбе с лженаукой, а о борьбе с А.Е.Акимовым."

"В частности, в ГКНТ СССР, в отличие от АН СССР, не стали сотрясать воздух псевдонаучной демагогией, а поступили единственно верно. Были выбраны две научные группы в Москве и Ленинграде, руководители которых, с одной стороны, зарекомендовали себя как люди высочайшей квалификации, научной честности и объективности, а, с другой стороны, которые были не просто скептически, а негативно настроены по отношению к работам по торсионным полям. Один из них, беседуя с А.Е.Акимовым в одном из кабинетов ГКНТ СССР, сказал, что он берётся за эту работу только для того, чтобы провести чистый эксперимент и доказать, что ничего из утверждений А.Е.Акимова не имеет место."

"Через несколько месяцев он пригласил А.Е.Акимова в тот же кабинет к начальнику Управления высоких технологий ГКНТ СССР, к.ф.-м.н. В.В.Бойко и сказал: «В этом кабинете я говорил, что я докажу, что утверждения А.Е.Акимова не имеют место. Но, выполнив эксперименты, выбранные мной и осуществлённые силами моей лаборатории с использованием торсионных генераторов, я должен честно констатировать, что эти эксперименты дали положительные результаты». Это были эксперименты по воздействию торсионных излучений на мёссбауэровский спектр излучения."

"За десять лет при обилии потока слов о борьбе с лженаукой (борьбе с А.Е.Акимовым) никто в Академии Наук не только не провёл никаких экспериментов по торсионным полям на строгой основе, но даже не поинтересовался проводившимися работами. Е.Б.Александров жаловался, что всё как-то не складывалось. Писать гадости складывалось, а пойти и увидеть своими глазами - не складывалось. Можно подумать, что он приезжал в Киев к академику АН СССР, вице - президенту АН УССР, директору Института проблем материаловедения АН УССР В.И.Трефилову посмотреть изменения

структуры металла при действии торсионных генераторов, а ему ничего не показали. Нет, Е.Б.Александров в Киев не ездил. Он даже не нашёл времени посетить старейшую в России материаловедческую организацию - ЦНИИ материалов в его родном Ленинграде, где была отработана и запатентована торсионная технология получения силумина. Он не нашёл времени приехать в Санкт-Петербургский Университет Точной Механики и Оптики, чтобы увидеть хотя бы один из многочисленных экспериментов, которые там выполнялись на протяжении последних десяти лет под руководством д.т.н., профессора, заслуженного деятеля науки Г.Н.Дульнева. Такая позиция была характерной не только для Е.Б.Александрова, но и всех борцов с лженаукой."

"А.Е.Акимов обвиняли в проведении работ без научной экспертизы со стороны АН СССР. Но его работы были поддержаны академиками АН СССР Н.Н.Боголюбовым, тогда директором Объединенного института ядерных исследований в Дубне, крупнейшим теоретиком не только в СССР, но и в мире, М.М.Лаврентьевым, директором Института математики СО АН СССР, В.И.Трефиловым, директором Института проблем материаловедения АН УССР, вице - президентом АН УССР, и другими. Более высокого уровня экспертизу в науке в СССР невозможно представить."

"Уже после этого заседания, готовивший его сотрудник аппарата Комиссии П.С.Пранов, сообщил А.Е.Акимову по телефону, что он не понимает спешки подготовки заседания, которое готовилось всего три дня вместо обычных трёх-четырёх месяцев и с обязательным приглашением всех заинтересованных лиц."

"В действительности дело обстояло следующим образом. А.Е.Акимов на заседании Комиссии Миноборонпрома, на котором присутствовал Е.Б.Александров, на вопрос Е.Б.Александрова о финансировании работ по торсионным полям ответил, что для выполнения работ в полном объёме потребуется (!!! не выделено и истрчено, а лишь потребуется) порядка 500.0 млн. рублей. Если же Е.Б.Александрову или кому - либо другому в академии наук известно доподлинно, что такие деньги были выделены, то эти сведения надо немедленно обнародовать. Так как А.Е.Акимов этих почти 500.0 млн. долл. не получал, а, следовательно, не мог истратить, то сейчас нашей экономике эти отнюдь не маленькие деньги не помешали бы."

"Если распространение лженауки для Е.Б.Александрова явилось следствием его безграмотности в теории кручения, то позиция академика В.Л.Гинзбурга с его нападка на торсионные поля на заседании Комиссии Верховного Совета СССР по науке и технологиям, как рассказывал А.Е.Акимову участник этого заседания профессор А.А.Рухадзе, явилась верхом лицемерия. Дело в том, что в тот период В.Л.Гинзбург был руководителем отдела теоретической физики в Институте физики АН СССР. В составе этого отдела была лаборатория, которую возглавлял академик Е.С.Фрадкин, профессионально занимавшийся в течение многих лет теорией кручения. Всего за два месяца до заседания Комиссии Верховного Совета СССР Е.С.Фрадкин опубликовал в соавторстве с руководителем одной из российских школ кручения из Томска статью по проблемам кручения в издании Института теоретической физики

Гетебёргского Университета [6 // 2]¹. Более того, будучи хорошо известным в мире специалистом по теории кручения, Е.С.Фрадкин был приглашён в 80-е годы председательствовать на международной конференции по кручению."

"В честность порыва В.Л.Гинзбурга бороться с торсионными полями на заседании Комиссии Верховного Совета СССР можно было бы поверить (любой учёный имеет право на личную точку зрения, в частности, не признавать теорию Эйнштейна-Картана), если бы до заседания этой комиссии он ликвидировал эту лабораторию, а Е.С.Фрадкина либо уволил, либо приказом предписал ему по прямым служебным обязанностям не заниматься теорией кручения. Однако академик В.Л.Гинзбург этого не сделал, но на заседании Комиссии Верховного Совета затратил много сил для призывов запретить работы по торсионным полям. Правда, в дальнейшем он не говорил о торсионных полях как лженауке. Даже если бы не было этой истории с Е.С.Фрадковым, невозможно допустить, чтобы такой эрудированный в теоретической физике человек, как академик В.Л.Гинзбург, не знал места кручения в современной физике. Тем более недостойной явилась его позиция в анализируемой компании по борьбе с лженаукой. Именно он, как человек с большой эрудицией, должен был не подталкивать людей вроде Е.Б.Александрова и Э.П.Круглякова в заведомо проигрышное мероприятие борьбы с современной физикой, а предостеречь их от необдуманных шагов, не позорить РАН своими безответственными рассуждениями."

Диалог о торсионной связи. Часть 1

Эта история с участием Е.Б.Александрова и А.Е.Акимова получила своё развитие спустя 10 лет после заседания Комитета ВС, уже после создания и начала работы Комиссии по борьбе с лженаукой (КБЛ). В №5/2001 журнала "Электросвязь" была опубликована статья А.Е.Акимова, В.Я.Тарасенко, С.Ю.Толмачёва "Торсионная связь - новая физическая основа для систем передачи информации" [3]. На эту статью отвечает член КБЛ академик РАН Е.Б.Александров статьёй "Торсионная связь - блеф" в №3/2002 этого журнала [4]. Затем, в свою очередь, А.Е.Акимов отвечает на эту рецензию статьёй "Блеф Е.Б.Александрова" [1], сокращённый вариант которого опубликован в выпуске Электросвязи №7/2002 [5]. Я приведу здесь отдельные отрывки рецензии Александрова и ответа Акимова, подобранные так, чтобы утверждения противостоящих сторон можно было непосредственно сопоставить. Получился своего рода "диалог".

Александров: "Статья пытается легализовать в среде связистов ряд масштабных лженаучных построений вокруг якобы давно сделанного в закрытых лабораториях СССР открытия нового фундаментального взаимодействия. Под прикрытием этих (непрерывно мутирующих) построений в течение многих десятилетий из бюджета страны изымались немереные средства под бесконечно меняющиеся обещания создания чудо-оружия, чудо-связи, чудо-двигателя, генератора даровой энергии «из физического вакуума», «машины климата», панацеи от всех болезней и т.д. и т.п.

¹ Такое обозначение ссылки на литературу в цитатах означает, что используемый в оригинале номер 6 соответствует используемому в настоящей работе номеру 2 в списке литературы. По умолчанию ссылка в цитате приводится без изменений.

Эти «исследования» бесконтрольно от научной общественности финансировались через так называемые «силовые» и «спец» - структуры и были всегда «совершенно секретными»".

Акимов: "В своей рецензии Е.Б.Александров утверждает, что наши работы сделаны «в закрытых лабораториях» и «были всегда «совершенно секретными». Я возглавлял сначала Центр нетрадиционных технологий ГКНТ СССР, который был создан в соответствии с открытым Постановлением Председателя ГКНТ СССР, вице-президента АН СССР, академика АН СССР Н.П.Лаверова (Приложение 1//1) ². Затем я возглавлял Межотраслевой научно-технический центр венчурных нетрадиционных технологий (МНТЦ ВЕНТ) и Международный институт теоретической и прикладной физики РАЕН (МИТПФ). Все эти организации открытые. Именно поэтому в них никогда не было ни первого отдела, ни отдела режима. В силу этого в этих организациях по определению не могло быть никаких секретных лабораторий, и не могли выполняться никакие закрытые работы. За все годы руководства этими организациями я не подписал ни одного закрытого документа даже с низким грифом ДСП. Все отчёты даже по работам с МО СССР были только открытыми. Многие результаты научного и прикладного характера можно прочесть в наших открытых изданиях в библиотеках страны, если не лениться их посещать (см., например, [1, 2 // 6, 7])."

"Ещё одной ложью, подброшенной Е.Б.Александровым средствам массовой информации и научному сообществу в РАН и дезориентировавших всех, были сведения, как он пишет в рецензии, что «в течение многих десятилетий из бюджета страны изымались немереные средства». Е.Б.Александров в Справке, подписанной им в мае 1991 г. (Приложение 4), утверждает, что я говорил, что на работы по торсионным полям было выделено 500 млн. рублей. Но в такой формулировке я ничего подобного не говорил, и говорить не мог, т.к. таких денег на работы по торсионным полям никто никогда не выделял. Я говорил, что, если программу по торсионным полям выполнять в полном объёме, то на это потребуется по моим оценкам около 500 млн. рублей. Для любого здравомыслящего человека очевидно, что «потребуется» и «выделено» далеко не одно и то же."

Александров: "Автору этого критического разбора довелось по долгу службы читать в 1987 году «совершенно секретный» отчет о якобы зафиксированном радикальном воздействии генератора нового поля на климат евроазиатского континента, причем о генераторе говорилось только, что он потреблял мощность 20 милливатт, а о конструкции его было сказано, что она не может быть раскрыта под столь низким грифом секретности!"

Акимов: "Никогда мы не занимались упоминаемыми Е.Б.Александровым работами по воздействию на климат. Всё это - домыслы автора рецензии."

Александров: "В эту деятельность были вовлечены сотни людей из десятков оборонных отраслевых учреждений и даже из некоторых академических институтов. Состав участников постоянно менялся (что не удивительно - даже за

² При ссылке на приложения также указывается ссылка в оригинале, и, если ей соответствует приложение в данном расследовании, через двойную черту – номер приложения. То же касается рисунков.

хорошие деньги не каждый согласится писать лживые отчёты) при сохранении и консолидации небольшого костяка руководителей-«идеологов», главным из которых был и остается А.Е.Акимов. В начале 1991 году эта деятельность обрела гласность и подверглась разбору в АН СССР и в Комиссии по науке Верховного Совета, после чего был немедленно расформирован руководимый Акимовым «Центр нетрадиционных технологий» при Государственном Комитете по Науке и Технике. (Последний, впрочем, и сам после августовских событий прекратил существование). Потеряв официальную должность, Акимов тут же обрел своё место в новом мире «венчурных» предприятий, сохранив связи и поддержку «спец-структур» (см. список соавторов)."

Акимов: "Центр нетрадиционных технологий ГКНТ СССР не был «расформирован» вопреки лжи Е.Б.Александрова. После создания МНТЦ ВЕНТ он был перепрофилирован, как это следует из циркулярного письма, подписанного Первым Заместителем Председателя ГКНТ В.А.Михайловым (Приложение 3 // 1), в котором функции головной организации по проблеме «Торсионные поля. Торсионные методы, средства и технологии» были возложены на МНТЦ ВЕНТ."

"Крайне странным было обсуждение моих работ на заседании Бюро Отделения общей физики и астрономии АН СССР и Комиссии по науке и технологиям ВС СССР в 1991 г. На этих заседаниях не только не были заслушаны ни я, ни академики АН СССР - участники работ по торсионным полям, но, более того, все мы даже не были приглашены на эти заседания. Полезно отметить, что в отличие от Е.Б.Александрова, указанная Комиссия о 500 млн. руб. высказалась более осторожно: «...эти данные относятся к не проверенным» (Приложение 5)".

"Ложной интерпретацией действительности являются слова Е.Б.Александрова, что финансировались «эти «исследования» бесконтрольно от научной общественности». Здесь извращено всё. Во-первых, вопросы финансирования и, тем более, вопросы контроля финансирования не являются функцией науки. Во-вторых, от научной общественности ничего не пряталось. Более того, научная общественность, в том числе и научная общественность РАН, всегда была и продолжает оставаться активным участником работ по торсионным полям и торсионным технологиям."

"На первом этапе наших работ финансирование полностью отсутствовало и только убежденность в научной обоснованности работ могло служить основанием желания работать с нами. Это было главным фактором, объясняющим, почему в исследованиях по торсионным полям принимали участие такие ведущие специалисты АН СССР как академик М.М.Лаврентьев, академик В.И.Трефилов, академик Н.Н.Боголюбов на основе «безденежных» договоров о научно - техническом сотрудничестве (Приложение 6). К сожалению, в те годы торсионные генераторы были весьма примитивны, и не всегда удавалось получать желаемые результаты, как это обычно бывает в новых направлениях исследований."

Александров: "С тех пор о секретности было забыто, и начался период интенсивных попыток выхода на рынок с чудодейственными генераторами торсионных (они же спинорные и микролептонные) то ли полей, то ли излучений. Поскольку ни одно из многих десятков широкообещательных обещаний в области оборонной и гражданской техники никогда не было выполнено (и не могло быть -

попросту ввиду отсутствия этих всемогущих полей!), то для компании Акимова остался лишь один гарантированный участок рынка, не подразумевающий объективных доказательств действенности этих полей - целительство. Через СМИ (включая уважаемые «Известия», см., например, об этом мою реплику в номере от 26 сентября 1997 в разделе «Резонанс») стали распускаться слухи о разработанном в недрах старого КГБ могучем «психотронном» оружии на основе тех самых полей, каковое оружие можно при желании обратить во благо. В интернете появилась реклама «торсионных генераторов», облегчающих практически любую хворь - по доступной цене: около 30\$ для россиянина и по сотне для иностранцев. (Заметим мимоходом, что пользы от этих «генераторов» столько же, как от любых других амулетов. Так же обстоит дело и с вредом - будучи бесполезными, они внушают людям надежды и удерживают их от обращения к настоящим врачам)."

"Мы не знаем, как идут дела в этом бизнесе. Но мы знаем, что компании Акимова этого мало, и она непрерывно пытается снова присосаться к госбюджету. В газетах постоянно появляются интервью Акимова с обещаниями решить энергетическую проблему с помощью «генераторов энергии из вакуума» или завоевать космос с помощью «безопасных» двигателей. Не так давно по телевидению говорилось, что подобный проект лежал на столе Клебанова."

Акимов: "Е.Б.Александров пишет в рецензии: «...ни одно из многих десятков широкообещательных обещаний в области оборонной и гражданской техники никогда не было выполнено (и не могло быть выполнено - попросту ввиду отсутствия этих всемогущих полей!) ...» Начнём с последнего. Об отсутствии «всемогущих полей» пишет человек никогда в этой области не работавший и в среде специалистов по проблемам кручения не известный ни одной научной публикацией по этой проблеме. В отличие от Е.Б.Александрова, например, хотя так же не являющийся специалистом по кручению, но более эрудированный, - академик В.Л.Гинзбург, ни в одной из публикаций не отрицал существования торсионных полей как объекта физики и спорил лишь о том, наблюдаемы они или нет."

"Теперь о первой части приведённой цитаты. Наряду с длительными периодами выполнения работ вообще без финансирования, были ситуации, когда на коротких интервалах времени появлялись хоздоговорные работы с министерствами или коммерческими структурами. Так, в начале 1991 г. по инициативе МО СССР была выполнена НИР, за которую нам было выплачено лишь четверть запланированной суммы (аванс за первый этап работ). При этом заказчик получил несколько десятков томов, открытых (!) отчетов, в которых были приведены конкретные результаты, в том числе, и многочисленных экспериментальных работ."

"Например, в Институте проблем материаловедения АН УССР были получены фундаментальные результаты действия торсионных излучений на расплавы металлов. При этом наблюдались чётко выраженные изменения физико-химических свойств этих металлов (Приложение 8). Эти результаты опубликованы и переданы во многие библиотеки. Более того, они послужили основой для отработки по контракту с коммерческими структурами технологии получения силумина в ЦНИИ материалов в С.-Петербурге. Эта технология была подтверждена в нескольких организациях в России и дважды демонстрировалась на показательных

плавках в Сеуле (Южная Корея). Если к этому добавить, что в России уже ряд лет производится и продается торсионная техника, абсурдность высказываний Е.Б.Александрова об отсутствии выполнения обещаний, и ёрничание по поводу «всемогущих полей» лишено оснований. Более глупого для академика Е.Б.Александрова положения придумать сложно - в его понимании поля отсутствуют, а их проявление оказывается практически не только наблюдаемо, но и уже находится в реальном применении. И всё это, судя по всему, является следствием настолько слепой веры Е.Б.Александрова в то, что в физике он знает всё, что, судя по глупостям, которые он пишет, он, видимо, даже не счёл нужным ознакомиться с многочисленными публикациями по этим работам (см. например, [7-9 // 8-10])."

"Совершенно недостойным является приписывание мне Е.Б.Александровым того, чего не было, и быть не могло. В организациях, которые я возглавлял, никогда никаких работ по так называемой микролептонной тематике не выполнялось. В этих организациях никто и никогда никаким целительством не занимался. Абсолютным бредом являются утверждения Е.Б. Александрова, приписывающие моим организациям изготовление и продажу торсионных генераторов, как он пишет «облегчающих практически любую хворь»".

"Я не имел никакого отношения к проекту, который, как пишет Е.Б.Александров, «лежал на столе Клебанова». За последние 10 лет я никогда ни по каким вопросам, ни в какие государственные органы, в том числе и к Клебанову, не обращался. Статья в газете «Известия», упоминаемая Е.Б.Александровым, также никакого отношения к нашим работам не имеет. Сейчас многие самостоятельные организации в России и за рубежом занимаются исследованиями и разработками в области торсионных полей. Поэтому упоминание в каких-либо изданиях о работах по торсионной тематике вовсе не означает, что эти работы имеют к нам хоть какое-то отношение."

"Утверждение Е.Б.Александрова, что «компания Акимова пытается снова присосаться к госбюджету» (прекрасный пример стилистики научной рецензии, написанной человеком, который, видимо, считает себя интеллигентом), прямо противоположны действительности. Во второй половине 90-х годов я принял решение отказаться от финансирования по программам ГКНТ. В последующий период я прилагал все усилия, чтобы избегать бюджетного финансирования, как и любых контактов с правительственными структурами, хотя это не всегда удавалось, особенно в первые два года после этого решения. Иногда к нам с предложениями о проведение работ по торсионной тематике обращаются министерства. Но поскольку инициатива исходит не от нас, а от министерств, то если это не нравится Е.Б.Александрову, то обращаться нужно к ним, а не ко мне."

Александров: "Статья, опубликованная в «Электросвязи» - это подготовка почвы для заявки на бюджетное финансирование разработок чудо-связи - мгновенной, скрытой, строго адресной, всепроникающей, неограниченной расстоянием и не требующей энергии. Для доведения до практики дело явно требует много времени и очень много денег. А в наше время быстрых перемен о финансовой ответственности и думать смешно. Дело за малым - добиться финансирования! (Странно, конечно, что великое открытие через сорок лет всё ещё требует денег на подтверждение

своего существования, и что несмотря на интенсивную рекламу в течение 12 лет хищный Запад так и не воспользовался плодами открытия тысячелетия)."

Акимов: "Не больше правды и в другом утверждении Е.Б.Александрова: «Статья, опубликованная в «Электросвязи», - это подготовка почвы для заявки на бюджетное финансирование...». В нынешнем состоянии разработки средств торсионной связи для нас не приемлемо бюджетное финансирование, и нежелательно коммерческое финансирование. В силу сказанного призывы Е.Б.Александрова в конце рецензии отделить наши работы от государства опоздали и потому потеряли смысл."

Далее авторы говорят о физике обсуждаемых явлений. Здесь мы на некоторое время прервёмся в изложении этого "диалога", чтобы вернуться к его продолжению чуть позже. Но отметим: складывается впечатление, что по крайней мере одна из сторон лжёт.

Публикации о торсионных исследованиях

Рассмотрим имеющиеся публикации на русском языке по торсионным исследованиям. По адресу <http://www.prometeus.nsc.ru/partner/zarubin/torfield.ssi> находится библиография ГПНТБ СО РАН (г.Новосибирск) по торсионным полям - здесь приведены ссылки на 327 публикаций в рубрике "торсионные поля" с 1989 по 2008 год (по состоянию на октябрь 2008 года) в различных изданиях, собранные благодаря стараниям А.П.Зарубина - почётного читателя ГПНТБ СО РАН с 30-летним стажем. Помимо торсионной тематики, Зарубин собирает каталоги также по темам Наука и Религия (<http://www.prometeus.nsc.ru/partner/zarubin/scirel.ssi>) (с 1993), Биолокация (<http://www.prometeus.nsc.ru/partner/zarubin/bioloc.ssi>) (отеч. лит. с 1990), Гамма-всплески (<http://www.prometeus.nsc.ru/partner/zarubin/gamma.ssi>) (отеч. лит. с 1994), Наноструктуры и нанотехнологии (<http://www.prometeus.nsc.ru/partner/zarubin/nanotec/>) (с 1993) и другим - более 20 тем в самых разных областях естествознания, техники и общества, с сотнями публикаций в каждой рубрике.

Итак, давайте рассмотрим, что у нас имеется по торсионным полям в российских изданиях, поступающих в библиотеки. Прежде всего, это препринты, издаваемые организациями Акимова: с 1991 по 1995 год - МНТЦ Вент, более поздние препринты выпускал Международный институт теоретической и прикладной физики (МИТПФ). Я насчитал более 25 препринтов собственно по торсионной тематике (всего было выпущено более 60 препринтов, см. Приложение 2).

Во-вторых, это экспериментальные работы: научные статьи и доклады на конференциях групп экспериментаторов и отдельных исследователей. Их около половины от общего числа публикаций - в новосибирской библиографии примерно 170. Наиболее активно публикуют экспериментальные результаты с торсионными генераторами А.В.Бобров из Орла, В.Т.Шкатов из Барнаула, П.И.Госьков из Барнаула, В.Ф.Панов из Перми, а также группа В.И.Лунёва из Томска. По теории торсионных полей и по экспериментам с безопорным движителем активно публикуется Г.И.Шипов (в новосибирской библиографии приведено 16 ссылок на его работы, в библиографии на странице Шипова

(<http://www.trinitas.ru/rus/doc/avtr/00/0110-00.htm>) приведено гораздо больше, в т.ч. ссылки на его публикации в 70-е и 80-е годы).

В составе препринтов и статей из библиографии представлены также обзоры как экспериментальных, так и теоретических работ, в основном авторства Акимова, часто с соавторами.

В-третьих, это критические статьи членов Комиссии по лженауке, и ответы на них Акимова и Шипова. Помимо упомянутых в библиографии Зарубина, было много статей в газетах, я насчитал более двух десятков статей членов КБЛ, в основном это статьи председателя Комиссии по лженауке Э.П.Круглякова, есть две статьи с критикой теории Г.И.Шипова (В.А.Рубаков, Р.Ф.Полищук). По отдельным членам КБЛ критические статьи имеют следующую статистику:

Кругляков - 20
Гинзбург - 4
Александров - 2
Рубаков - 1
Полищук - 1

Акимовым и Шиповым было написано 6 статей в ответ на эту критику. Также на критику отвечали академики РАЕН Л.В.Лесков, В.Я.Тарасенко, В.П.Финогеев, А.Н.Никитин и другие (в виде статей, а также писем в РАН).

В-четвёртых, научные монографии, полностью посвящённые спин-торсионным полям. Их немного, и можно их здесь перечислить:

- Г.И.Шипов - Теория физического вакуума (было три издания: 1993 - "НТ-Центр", 1997 - "Наука" - на русском, 1999 - "ST-Center" - на английском)
- В.И.Лунёв и др. - Поискные экспериментальные исследования в области спин-торсионных взаимодействий (Томск: СибНИЦАЯ, 1995 г)
- Горизонты науки и технологий XXI века: Новая науч. парадигма. Теория физического вакуума. Торсионные поля. Торсионные технологии: Труды. Т.1 / Под ред. А.Е.Акимова; Междунар. ин-т теорет. и прикл. физики. - М.: Фолиум, 2000.
- А.В.Бобров – сборник “Полевые информационные взаимодействия” (ОрёлГТУ, 2003)
- А.В.Бобров - Модельное исследование полевой концепции механизма сознания (ОрёлГТУ, 2007)

В-пятых, научно-популярные книги:

- А.Е.Акимов - Облик физики и технологий в начале XXI века (М.: "Шарк", 1999),
- Г.И.Шипов - Теория физического вакуума в популярном изложении (ООО "Кириллица-1", 2002),
- В.Л.Лесков - Нелинейная Вселенная: новый дом для человечества ("Экономика", 2003),
- Г.Н.Дульнев - В поисках нового мира ("Весь", 2004),

и научно-популярные статьи (в основном авторства Акимова и Шипова) - около 15

статей в новосибирской библиографии, хотя их было больше - были публикации в журналах и газетах, в т.ч. интервью с Акимовым и Шиповым.

Помимо этого, есть видеозаписи лекций Акимова и Шипова.

Большинство работ, на которые я ссылаюсь, были найдены в Интернет, хотя и были изначально опубликованы в различных бумажных изданиях. В списке литературы, где возможно, я привожу также Интернет-ссылки на публикации.

Должен заметить, что, говоря здесь о библиографии по торсионным полям, я имею в виду именно русскоязычную библиографию, "новейшие" данные по торсионным полям, порождённые в основном масштабной программой по их экспериментальному изучению, начатую в 80-е годы в СССР. В более общем смысле в области торсионных полей во всём мире работало и работает также много учёных (в основном это теоретические исследования): в библиографии по торсионным полям, составленной под руководством Д.Д.Иваненко с кафедры теор. физики МГУ, и изданной в Германии, более 3000 наименований.

Вот динамика числа публикаций по годам в новосибирской библиографии:



Рис. 1. Кол-во публикаций по спин-торсионным взаимодействиям в библиографии ГПНТБ СО РАН.

Виден подъём числа публикаций в 90-е годы (пик в 1995 году обусловлен выходом сборника статей томской группы В.И.Лунёва с 20 статьями), заметен пик числа публикаций в 2000 году и резкий спад числа публикаций после 2002 года.

Устройство торсионных генераторов Акимова

Большой пласт экспериментальных результатов касается воздействия так называемых торсионных генераторов на различные вещества и процессы. Торсионные генераторы производились различными организациями, но основная масса была выпущена в МНТЦ Вент. На Рис. 2 показаны эти генераторы, на Рис. 3 – их внутреннее устройство.

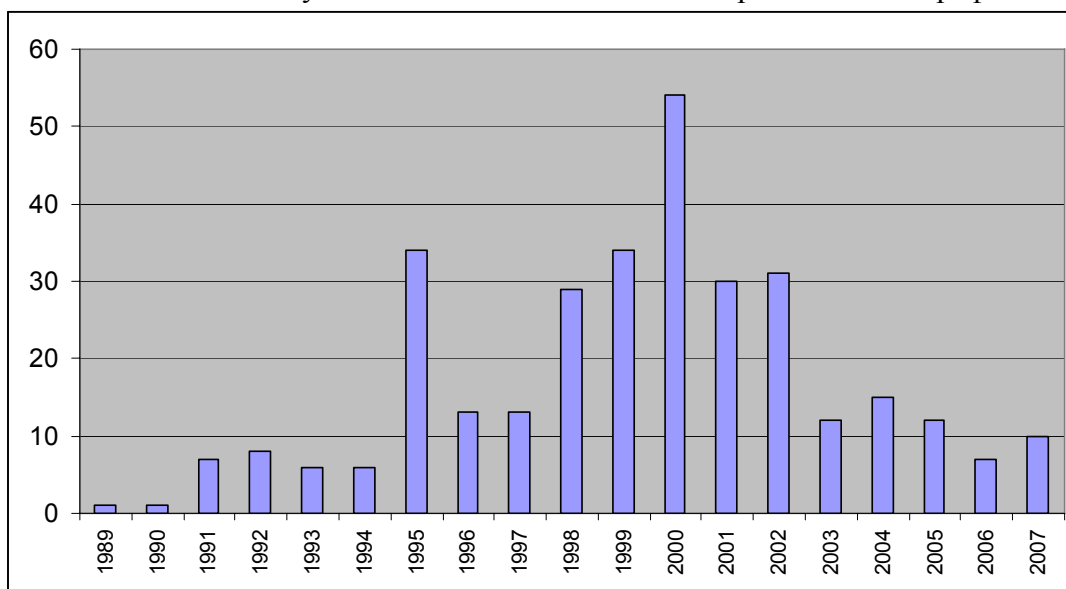

Рис. 2. Внешний вид торсионных генераторов



Рис. 3. Фото внутреннего устройства торсионных генераторов.

На видеоконференции "Наука России. Взгляд в будущее", 1998 г, Акимов говорит:

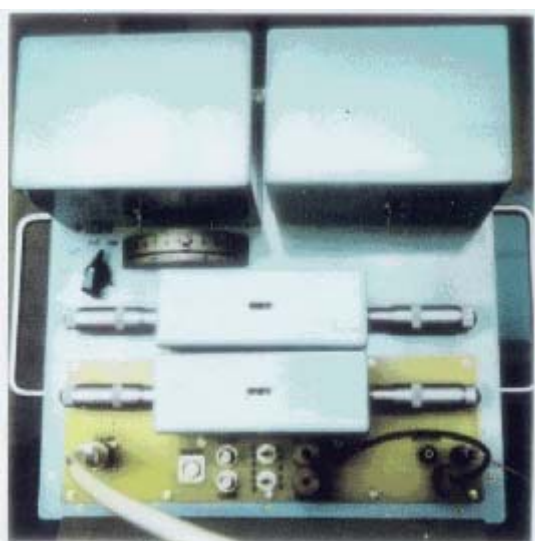
"Теперь я хотел бы показать, как выглядит внутреннее устройство этого генератора, потому что его элементная база не имеет ничего общего с элементной базой обычной радиоэлектроники и, если бы такой прибор попал к экспертам, которые занимаются традиционной техникой, то они бы обнаружили там очень много вещей, которые с точки зрения традиционного инженера, в частности, специалиста по радиоэлектронике или радиосвязи носят просто некий бессмысленный характер типа ситуации, когда, например, два или три выхода могут по внутренним цепям с электрической точки зрения закорачиваться, но в то же самое время они на выходе дают совершенно разные сенсорные сигналы."

"Внутри вот этих сдвоенных конусов, точно по центру, по оси и по центру

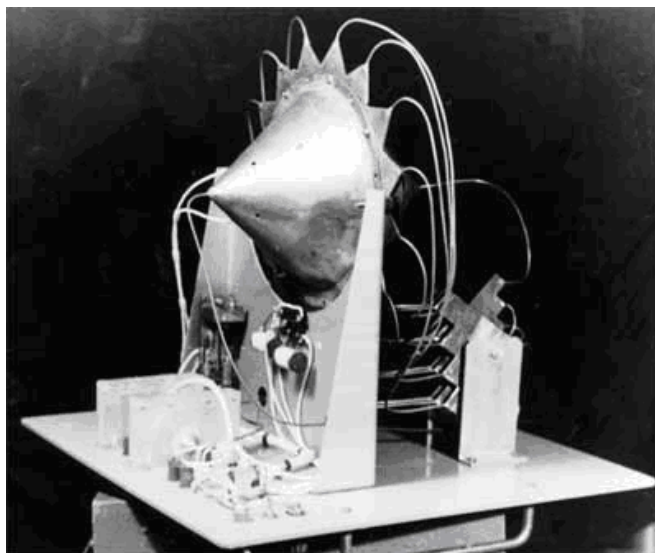
находится специальный элемент, который является первичным источником торсионного излучения. А всё остальное, что содержится в этом приборе, в этом генераторе - это устройства, которые позволяют то излучение, которое создаёт по разным направлениям в соответствии с законами аксиальной симметрии внутренней первичный источник, собрать вместе и каким-то образом его видоизменить. Вот эти устройства, которые вы здесь видите, этот конус и второй конус с противоположной стороны и вот эти треугольники, которые располагаются точно по оси симметрии, по плоскости симметрии, они все имеют отношения золотого сечения. У этого конуса высота составляет 0.618 от диаметра, а высота каждого треугольника составляет тоже 0.618 по отношению к его основанию. В результате реализации такой конструкции у нас имеется ряд фокусов. Фокус в вершине этого конуса, фокус в вершине этого конуса и фокусы, которые распределены по вершинам этих треугольников, в которых сосредотачивается вся энергия первичного излучателя, первичного торсионного излучения."



Рис. 4. Укрупнённая схема торсионного генератора.

По представлениям Акимова и Шипова, торсионные поля сопутствуют электромагнитным полям, и генераторы конструкции Акимова конфигурируют торсионную компоненту, при этом экранируя компоненту электромагнитную. Этот класс торсионного поля, образованного спином электрона, был назван электроторсионным. Торсионные генераторы такого типа потребляют мощность порядка десятков милливатт.

Г.И.Шипов в книге «Теория физического вакуума в популярном изложении» [11] описывает принципиальную схему излучателя генератора Акимова (Рис. 5):

"Он состоит из цилиндрического конденсатора 3, на внутреннюю обкладку которого подается отрицательное напряжение, а на внешнюю положительное от источника постоянного напряжения 2. Внутри цилиндрического конденсатора помещен магнит, который является источником не только статического магнитного поля, но и статического торсионного поля. Это поле порождено (так же как и магнитное) суммарным спином электронов. Кроме того, между обкладками конденсатора происходит чисто спиновая (статическая нейтринная) поляризация вакуума, созданная разностью потенциалов. Для создания торсионного излучения заданной частоты на обкладки конденсатора подается переменное электромагнитное поле (управляющий сигнал) 1. Под действием переменного электромагнитного поля 1 заданной частоты изменяется ориентация спинов (с такой же частотой) электронов внутри магнита и поляризованных спинов между обкладками конденсатора. В результате возникает динамическое торсионное излучение, обладающее высокой проникающей способностью."

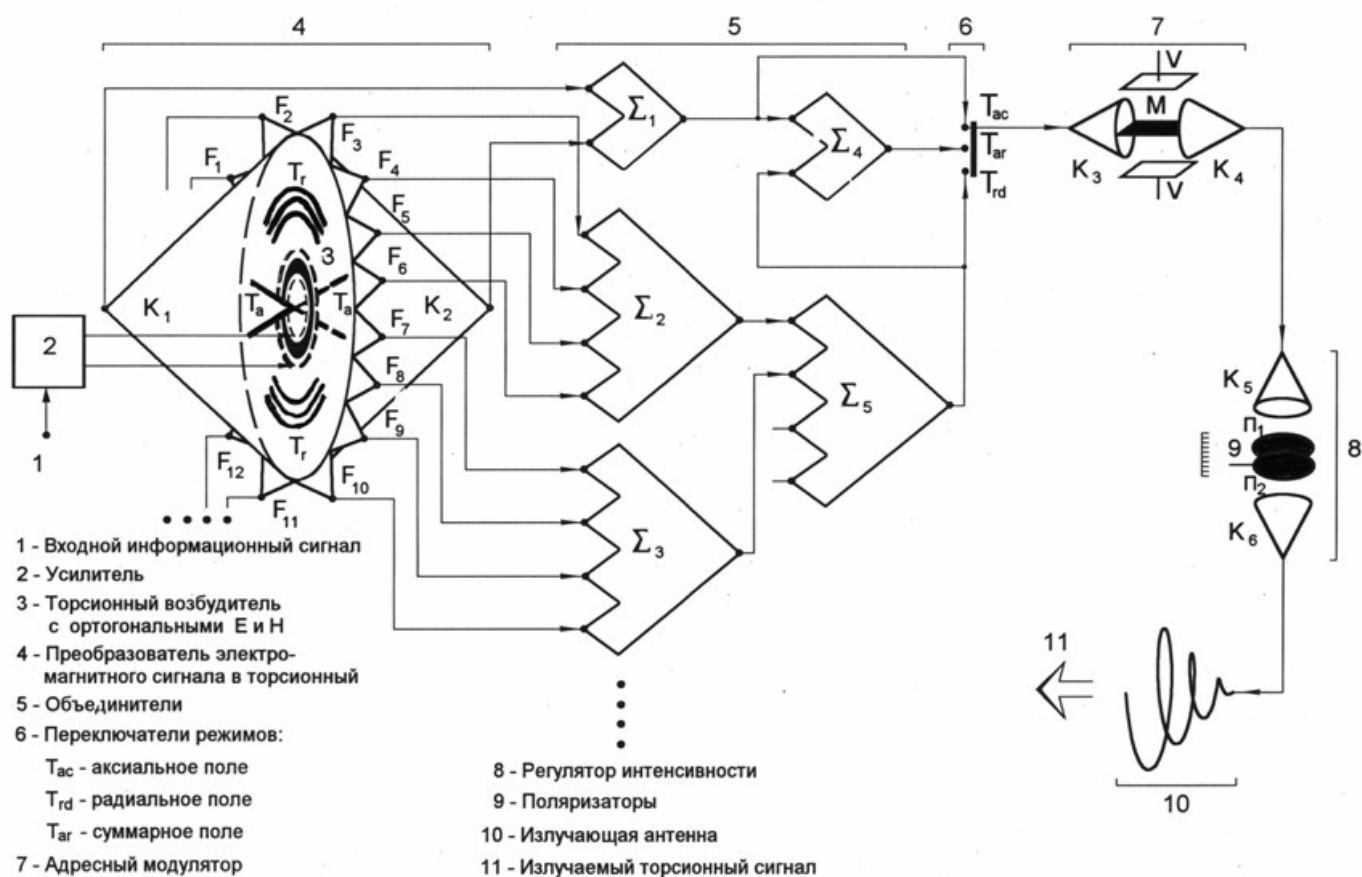

Рис. 5. Принципиальная электрическая схема излучателя торсионного генератора.

Подобную конструкцию (цилиндрический конденсатор в магнитном поле) рассматривает И.Е.Тамм в параграфе 104 своего знаменитого учебника «Основы теории электричества» [12] – на его примере он показывает существование

электромагнитного количества движения в статических электромагнитных полях. Тамм пишет:

"В пространстве между обкладками конденсатора вектор Пойнтинга отличен от нуля и равен

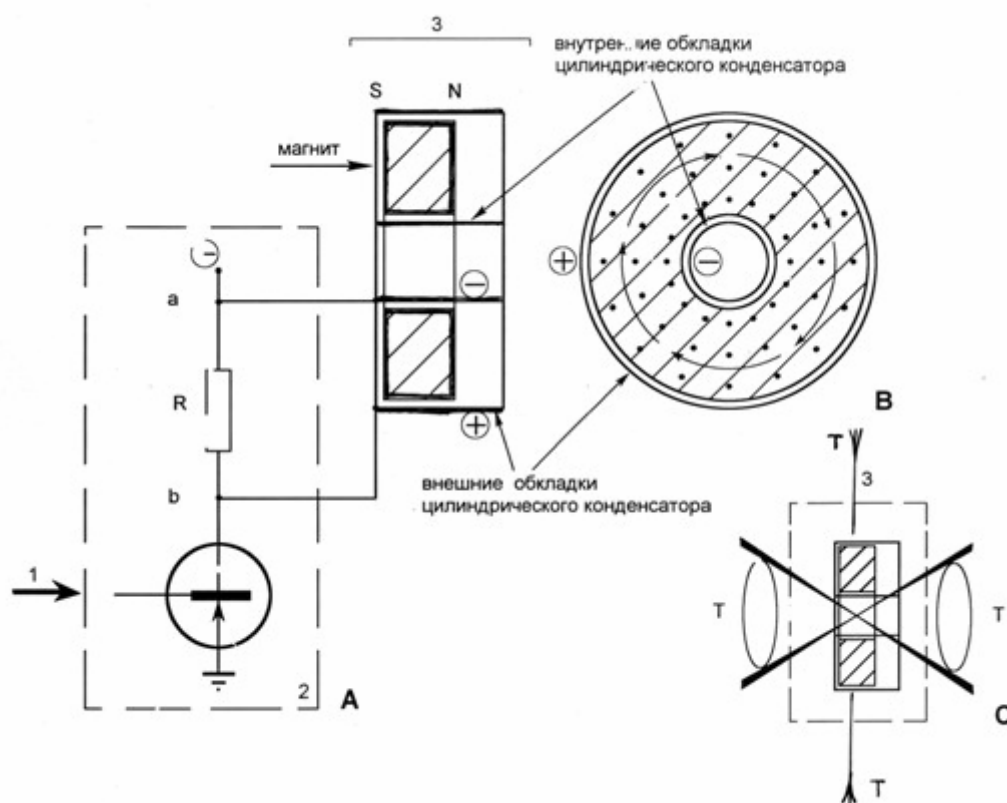
$$\mathbf{S} = \frac{c}{4\pi} [\mathbf{E}\mathbf{H}] = \frac{ce}{2\pi r^2} [\mathbf{r}\mathbf{H}]$$

"Линии вектора Пойнтинга, т. е. линии потока энергии, представляют собой концентрические окружности, плоскости которых перпендикулярны к оси конденсатора."

"Таким образом, мы приходим к представлению о непрерывной циркуляции энергии по замкнутым путям в статическом электромагнитном поле. Представление это не приводит к каким либо следствиям, могущим быть непосредственно проверенным на опыте, а потому лишено непосредственного физического смысла."

Впрочем, физический смысл Тамм находит далее в том, что такая вихревая конфигурация вектора Пойнтинга приводит к локализации между обкладками конденсатора момента импульса, и это должно подтверждаться опытом: при разрядке конденсатора в магнитном поле тот должен приобрести механический момент импульса.

П.И.Госьков в докладе "О конструктивном варианте устройства академика И.Е.Тамма, реализующем ортогональное расположение электрического и магнитного полей" [13] пишет:

"Устройства академика И.Е.Тамма в виде цилиндрического электрического конденсатора, расположенного внутри магнитного поля, создающие ортогональное постоянное электрическое E и постоянное магнитное H поля, экспериментально исследованные нами очень подробно, действительно создают так называемые торсионные излучения, не экранируемые электромагнитными экранами и очень активно влияющие на размножение микробных популяций, на биологическую активность воды, на биологическую активность разных семян, на свойства различных растворов и т.д., и т.п."

Г.Н.Дульнев и А.П.Ипатов в препринте «Исследования явлений энергоинформационного обмена: экспериментальные результаты» [14] пишут:

"Используемый нами генератор предоставлен Межотраслевым научно-техническим центром венчурных нетрадиционных технологий (МНТЦ ВЕНТ) и имеет следующие параметры: напряжение питания 90-180 В постоянного тока, модуляция напряжением 1-5 В и частотой до 1 МГц, правая и левая поляризация (переключатель на корпусе). Экранирование электромагнитного поля осуществляется заземленным замкнутым медным корпусом толщиной 1,5 мм. Торсионный генератор (ТГ) имеет одностороннюю конусообразную диаграмму направленности. Габаритные размеры ~10x10x20 см. Существует обзор [14 // 15] разнообразных конструкций подобных устройств, к нему мы и

отсылаем за дополнительной информацией."

По-видимому, наиболее распространённый и простой тип генераторов Акимова внешне представляет собой такую небольшую коробочку в металлическом корпусе с выступающим конусом (Рис. 6):



Рис. 6. Портативный торсионный генератор Акимова.

Некоторые результаты экспериментов

Теперь давайте посмотрим, какие результаты заявлялись исследователями. Я вполне допускаю, что эти результаты будут интересны далеко не всем читателям данного расследования. В отличие от популярных статей, эти результаты для понимания требуют некоторой научной подготовки: оценить результаты эксперимента, изложенные в научной публикации, может в полной мере лишь специалист в данной области, а эти результаты касаются различных областей физики. Многие эти результаты могут как заинтересовать, так и озадачить любого физика: они крайне необычны.

С другой стороны, этого изложения, конечно, недостаточно, чтобы понять масштабы экспериментальных исследований. Этот раздел содержит краткий анализ примерно 40 научных публикаций, и он может дать некоторое представление о характере явлений, о сложности изучаемых физических проблем, а также о наличии независимых подтверждений результатов. Чтобы оценить качество исследований, необходимо ознакомиться с публикациями в оригинале.

Металлургия и материаловедение

Наиболее очевидные, воспроизводимые и просто получаемые торсионные эффекты, по свидетельству нескольких экспериментаторов, проявляются в процессах кристаллизации расплавов металлов. Различные металлы плавил в печах, облучали расплав с помощью торсионного генератора, и затем, после застывания, исследовали свойства получившихся образцов. Вот некоторые результаты:

Абрамов А.А., Акимов А.Е., Булатов Э.И., Майборода В.П., Финогеев В.П., Чернов

С.П. в статье "Физические основы и экспериментальные результаты исследования торсионных технологий в производстве материалов" [16] пишут, в частности, о результатах воздействия торсионного излучения на расплавы олова в печи Таммана:

"Исследование образца олова, полученного с помощью торсионного излучения, на электронном растровом микроскопе с увеличением 450 000 показали, что в каждом зерне нет единой кристаллической решетки. В объеме каждого зерна атомы олова объединены в группы по 8-12 атомов."

"В результате оказывается, что олово, полученное с использованием торсионных воздействий, обладает ультрадиспергированной (аморфной) структурой. При этом такой результат получен при медленном (естественном) охлаждении, а не сверхбыстром охлаждении, как это обычно делается по технологии получения аморфных металлов."

"Воздействие торсионного поля изменило не только структуру олова, но и его физические свойства. Если контрольный образец олова имел твердость $H=7,0\pm 0,2\text{т/мм}^2$, то твердость образца олова, полученного с помощью торсионных излучений оказалась равной $H=10,5\pm 0,5\text{т/мм}^2$, т.е. прочность возросла в 1,4 раза."

Там же, в разделе с описанием воздействия торсионного излучения на расплав олова в плёнке, авторы отмечают:

"Перераспределение электронов в валентной полосе под воздействием излучения может происходить в результате их спиновой поляризации. На каждом К-уровне энергетической зоны в кристалле, в соответствии с принципом Паули и распределением Ферми-Дирака находятся по два электрона с антипараллельными спинами. Если торсионное излучение приводит к спиновой инверсии части электронов валентной полосы, то на тех К-уровнях, электроны которых после воздействия приобрели параллельную спиновую ориентацию, один из электронов в соответствии с принципом Паули должен перейти на свободный К-уровень. Это равносильно изменению тонкой структуры валентной полосы и ее уширению. Изменение энергетических характеристик электронной подсистемы должно приводить к изменению многих свойств исследуемых металлов."

"Из полученных данных следует, что правовинтовое излучение при температуре 450-650°C приводит к возникновению ГЦК-подобной упаковки атомов в жидкой фазе олова, а левовинтовое приводит к восстановлению исходной тетрагонально-подобной упаковки. Наиболее вероятной причиной указанных изменений являются изменения в электронной подсистеме расплава, вызванные воздействием торсионного излучения."

В.И.Гурдин и В.В.Седелников из Омского Государственного Технического Университета в статье «Управление свойствами растворов и расплавов при применении торсионных полей» [17] пишут об экспериментах с генератором МТГ-2 конструкции Акимова:

"...Были проведены исследования изменения вязкости и механических свойств металлофосфатных связующих и ортофосфорной кислоты, обработанных лево- и правовращающимися торсионными полями, промодулированными частотами от 0,1 Гц до 3 ГГц."

"В результате экспериментов установлено, что при изменении частотной модуляции торсионного поля, на всех металлофосфатных связующих происходит изменение вязкости, как правило эти изменения носят мультиэкстремальный характер (рис.5). Синхронно с изменением вязкости происходит изменение строения кристаллов и соответственно изменение механических свойств."

"При воздействии торсионных полей на растворы отмечается дистанционная связь между растворами, находящимися в зоне действия генератора торсионных полей и вне её. Исходный раствор кальцийфосфата был разлит в две кюветы из плавленного кварца по 50 мл в каждую, затем кюветы были разнесены в разные помещения на расстоянии 20 метров. На одну из кювет было произведено воздействие торсионным полем. Примерно через 60 мин. во второй контрольной кювете были зафиксированы флуктуации вязкости раствора, аналогичные флуктуациям вязкости раствора, находящегося под воздействием торсионного поля. "

"Пробы раствора, отобранные из обеих кювет после кристаллизации, показали идентичность строения кристаллов, которое отличалось от исходного, и определялось частотой модуляции торсионного поля. Результаты экспериментов показывают, что торсионные поля оказывают воздействия на межатомные, межмолекулярные и надмолекулярные связи."

"Это подтверждается изменениями:

- автоколебаний «р-п» переходов в полупроводниках;
- реакцией ДЭС;
- флуктуациями ИК-спектров и вязкости фосфатных растворов;
- строения кристаллов металлов, фосфатных и водных соляных растворов."

В.Ф.Панов и С.А.Курапов, "Полевое глубинное воздействие на расплавы металла" [18]:

"С помощью данного генератора удалось получить металл с измельченной структурой и почти полное прекращение выделения карбидов в высокоуглеродистых сталях. Увеличение ударной вязкости при этом составило до 52%. Ввиду того, что данное поле обладает колоссальной проникающей способностью, обработка расплава производится сквозь стенку металлургической печи. Фокус генератора устанавливается внутри расплава."

"Генератор был полностью экранирован от выхода электромагнитных полей. На наш взгляд, этот генератор порождает поле неизвестной природы, обладающее колоссальной проникающей способностью и оказывающее глубинное и объёмное влияние на расплавы и растворы различных веществ."

"Мы считаем, что теоретическая разработка данного поля весьма актуальна. Несмотря на отсутствие теоретического описания, данное поле позволило создать технологию обработки расплавов сталей и цветных металлов. Данная технология интенсивно развивается в условиях металлургического производства."

Обратите внимание - авторы говорят здесь "поле неизвестной природы". Однако это не более чем маскировка термина. В статье «Догонит ли Запад Россию?» [19] В.Мещеряков комментирует выступление Панова и Курапова на семинаре «Метафизика» 29 ноября 2004 г. на физфаке МГУ (руководитель семинара - профессор Ю.С.Владимиров):

"Касаясь представляемых экспериментальных материалов, В.Ф.Панов отметил, что воздействие генераторов Курапова нельзя объяснить действием ни электромагнитных полей, ни ультразвука."

"Далее он предоставил слово Сергею Аркадьевичу Курапову - содокладчику, который занимался исследованием воздействия торсионных полей в металлургии, разработчику торсионных генераторов (так содокладчик назвал свою разработку)."

"По словам С.А.Курапова, он начал работы в 1993 г., когда в ПГУ привезли генераторы Акимова. Однако эти эксперименты на расплавах его не удовлетворили, и он решил сам заняться разработкой генераторов, чтобы сделать мощный источник торсионного поля (тут С.А.Курапов сделал реверанс в сторону РАН и сказал, что это пока название условное). С.А.Курапов изобрел конвертор электромагнитного поля в торсионное - магнитно-электрический конвертор."

На том же семинаре авторы описывают совершенно удивительные результаты, полученные при торсионном облучении выплавляемой стали:

"Руководство завода поставило перед группой разработчиков задачу - декарбонизировать эту сталь. Известно, что на границах зерен кристалла выделяется много карбида. Сейчас его удаляют достаточно трудоемким способом: термической обработкой в присутствии, например, магния."

"Экспериментаторы взяли пластинку магния, поставили на пути прохождения луча торсионного генератора, и уже в первых экспериментах непрерывная карбидная сетка была разорвана на отдельные элементы, а затем, в последующих экспериментах, «мы практически исключили карбидную неоднородность». «Недавно я получил металл полностью лишенный карбидных включений», - сказал С.А.Курапов. Таким образом, по его словам, получилось, что с помощью торсионного луча, виртуальным образом расплаву были переданы физико-химические свойства магния. «Этот виртуальный металл сумел вступить в химико-каталитическую реакцию с компонентами сплава, а после остывания сплава – исчез», - сказал содокладчик. Более того, он подчеркнул, что в момент остывания металла ковш с металлом удалялся из зоны действия луча, и минуты 4-5 он находился вне действия поля. Однако

эффекты сохранились."

Аналогичные результаты авторы получили при выплавке стали с облучением через пластины никеля:

"Воздействие торсионного поля увеличивает ударную вязкость легированных металлов. С его помощью удалось передать свойства никеля в металл для производства буровых штанг, не добавляя в него никель. Это было достигнуто следующим образом. Взяли пластинку никеля, поставили ее на пути прохождения луча, и ударная вязкость возросла на 50-52% при сохранении тех же прочностных характеристик. Поскольку завод производит 55 тыс. изделий, то это - огромная масса металла, и очень большая экономия дорогостоящего никеля. В некоторых случаях ударная вязкость легированных металлов возрастала в 3-4 раза."

Биологические эффекты

Торсионные эксперименты проводились на животных и растениях. Основным эффектом заявлялось то, что торсионное поле "правой закрученности" влияет положительно на жизнедеятельность живых организмов, а поле "левой закрученности" влияет отрицательно.

В книге "Облик физики и технологий в начале XXI века" [20] А.Е.Акимов пишет:

"Решая вопрос об использовании разработанных нами приборов, в том числе генераторов торсионного излучения, мы, конечно, в первую очередь приняли решение проводить не технические эксперименты, а выяснить, какое биологическое действие чисто физиологического плана могут иметь эти приборы. Мы это выяснили (...). Мы работали только в тех режимах, которые были не только безопасны, но и благоприятны для сопротивляемости организма относительно всякого рода неблагоприятных факторов. Это одно из проверенных практикой возможных медицинских показаний использования торсионного генератора."

В работе "Реакция мышей на торсионное излучение" В.Ф.Панов, Б.В.Тестов, А.В.Клюев указывают [21]:

"Для исследования влияния торсионного поля на физиологические реакции животных были проведены эксперименты, в которых использовался генератор торсионного поля МНТЦ "ВЕНТ" (Москва) с выходным напряжением источника постоянного тока 150 В. Первые опыты по исследованию влияния торсионного поля на интенсивность потребления кислорода животными успеха не имели. Из этого был сделан вывод, что действие торсионного поля этого генератора следует отнести к слабым воздействиям и требуются более чувствительные методы исследования."

"В разработанном методе для ослабления животных их предварительно подвергают облучению летальной и сублетальной дозами ¹³⁷Cs. Течение

лучевой болезни после острого облучения изучено достаточно хорошо. Основными тестами для исследования состояния животных являются их выживаемость (гибель) в течение 30 сут после облучения и средняя продолжительность жизни выбывших животных."

"Помещая облученных мышей в поле статического торсионного излучения правой поляризации, мы наблюдали повышение их выживаемости по сравнению с контрольными животными (табл. 1). Из табл. 1 видно, что в трех вариантах из четырех повышение выживаемости под действием торсионного поля составляет 17-33%, а различий по продолжительности жизни облученных животных не отмечалось. При воздействии торсионного излучения левой поляризации различий между контрольными и облученными животными не зафиксировано."

"На следующем этапе экспериментов была сделана попытка зарегистрировать реакцию животных на начало торсионного облучения. Известно, что при изменении условий среды у животных наблюдается индуцибельно-импульсная реакция [1], которая объясняется стрессом. Эксперимент заключался в том, что испытываемая мышь, находившаяся в пластмассовом цилиндре с просверленными отверстиями, помещалась в сосуд с водой. Наливалось такое количество воды, чтобы над поверхностью оставалась лишь голова животного. Температура воды в сосуде сначала повышалась за счет теплопродукции животного, затем стабилизировалась и начинала падать. В период стабилизации температуры сосуд с животным помещали в торсионное поле. Отмечалась разница температуры воды за 10 мин до включения поля и температуры воды через 10 мин после включения поля. Полученные данные (табл. 3) свидетельствуют, что животные, как правило, реагируют на присутствие торсионного излучения (хотя величина реакции сильно варьирует) - у них повышается теплопродукция."

В работе К.А.Чернощекова "Экспериментальное исследование по обнаружению спин-торсионного поля на основе его возможного влияния на репродуктивность и изменчивость энтеробактерий" [22] указывается, что в экспериментах с гириомотором:

"1. Торсионное поле создаёт такую аномалию геомагнитного поля (ГМП), в которой происходит более ускоренное отмирание микробных клеток. Темп отмирания в различных сериях опыта различен, что может быть объяснено временными различиями естественного геомагнитного поля.

2. Возникновение наследуемой изменчивости у бактерий брюшного тифа возникает нерегулярно, что свидетельствует о том, что не спинорное поле является причиной феномена, а ГМП. Об этом свидетельствует и возникновение изменчивости в контрольных флаконах. Торсионное поле способствует возникновению изменчивости, дестабилизируя микробную популяцию."

Г.Н.Дульнев и А.П.Ипатов в препринте «Исследования явлений энергоинформационного обмена: экспериментальные результаты» [14] пишут об

экспериментах по воздействию излучения торсионного генератора на кровь, проведённых в октябре 1996 г.:

"Анализ полученных данных позволяет сделать вывод, что из показателей клинического анализа крови наиболее чувствительным к излучению торсионного генератора оказался показатель скорости оседания эритроцитов (СОЭ). Значения СОЭ менялось по сравнению с фоновым в четыре - пять раз у обоих пациентов в зависимости от параметров излучения (напряжение питания). Изменение остальных показателей клинического анализа крови находится в пределах погрешности методов их определения. Для дальнейших исследований использовался только показатель СОЭ как наиболее информативный."

"Обобщая проведенные исследования, мы сделали следующие выводы:

- показатель скорости оседания эритроцитов (СОЭ) может использоваться для регистрации и оценки свойств излучения торсионного генератора;
- в процессе работы торсионный генератор создает поле, приводящее к изменению показателя СОЭ (от 8 до 40 мм/ч) и имеющее период последствия. При включении генератора на 5 мин последствие составляет примерно 15 мин, при включении генератора на 15 мин – более 1 ч;
- на показатель СОЭ влияет не только торсионное поле, но и поля вспомогательных приборов. Работа лампового модулятора приводит к изменению показателя СОЭ (от 8 до 35 мм/ч), однако, это влияние не имеет эффекта последствия;
- эффект последствия свидетельствует о наличии полей неизвестной природы;
- создаваемое ТГ излучение имеет нелинейную интенсивность по длине. Так, на расстоянии 15 см значение СОЭ равно 20 мм/ч, на расстоянии 35 см СОЭ равно 40 мм/ч и на расстоянии 50 см значение СОЭ равнялось 30 мм/ч;
- учитывая увеличение СОЭ до 35-40 мм/ч, можно предположить неблагоприятное воздействие торсионного поля на организм человека. Но опыты проводились *in vitro*, и это достаточно вольное предположение."

<http://www.roerich.com/zip/preprint.zip>

Много экспериментов на биологических объектах было также сделано А.В.Бобровым (см. далее в разделе о неэлектромагнитной составляющей излучения лазеров и светодиодов).

Психофизика и торсионные эффекты

Торсионные исследования шли рука об руку с психофизическими исследованиями. Собственно, исследовательская деятельность Акимова и многих его коллег имела два направления: работа с торсионными генераторами и работа с экстрасенсами. Основное утверждение, которое он при этом отстаивал: воздействие экстрасенсов имеет торсионную природу. Опыты, свидетельствующие о влиянии экстрасенсов на физические датчики, активно проводили А.В.Бобров в Тбилиси, а затем в Орле, Г.Н.Дульнев в Петербурге, А.Г.Пархомов в Москве. Во всех этих экспериментах особое внимание оказывалось выделению неэлектромагнитного фактора воздействия путём экранирования датчиков и их термостатирования.

Г.Н.Дульнев был одним из тех, кто работал над изучением феномена Нинель Кулагиной и других экстрасенсов с ярко выраженными паранормальными способностями. В книге "В поисках нового мира" [23] он пишет об экспериментах воздействия экстрасенсов на прибор Г-79 (промышленный магнитометр). Использовалось два прибора: на один осуществлялось адресное воздействие оператором (экстрасенсом В.А.Соловьёвым), второй использовался как контрольный.

"Был проведен опыт по программе оператора, который применял различные приемы воздействия на прибор Г-79 (представляя образы фигур — шар, куб и т. д.). Использовались последовательно семь образов, которые, по мнению оператора, оказывают разный эффект. Расположение аппаратуры, положение оператора, другие условия наблюдений были аналогичны предыдущему опыту. Работа каждый раз осуществлялась в течение одной минуты. Последовательность диктовалась экспериментатором."

"Результаты опыта представлены на Рис. 5 // Рис. 7. При фоновых значениях рабочего прибора 20 нТ применение первых двух приемов не дало существенных сдвигов (кривая 1). Третий прием показал быстрое увеличение магнитной индукции и всплеск больше 100 нТ (кривая 2), после чего стрелка прибора вернулась в исходное положение с небольшими колебаниями (10-16 нТ). Пятый прием также дал значительный всплеск — до 60 нТ (кривая 2). Последующие шестой и седьмой приемы стабилизировали уровень магнитной индукции на 10 нТ. Характерно, что в данном опыте не наблюдалось «эффекта последствия»."

"При проведении четвертого эксперимента оператор Соловьёв находился у себя дома. Радиус воздействия составлял порядка 1 км. Условия опыта были оговорены по телефону. Результаты представлены на рис. 5 // Рис. 7, где фону и опыту соответствуют кривые 3 и 4. Рост магнитной индукции продолжался даже после прекращения воздействия (оно было произведено в начале опыта и длилось 3,5 минуты). Спустя 15 минут после окончания воздействия сигнал вернулся к первоначальному фоновому значению. Контрольный прибор с произвольно ориентированным датчиком микротесламетра в течение всего опыта находился в другом помещении и не показал изменений за пределами фона (кривая 1)."



Рис. 7. Изменение магнитной индукции при воздействии на прибор оператора (Рис. 5 в [23]).

"Иногда экспериментатор использовал специальный экран от торсионного излучения, изготовленный из линейно упорядоченного полиэтилена и работающий по принципу поляризатора. Опыт ставился в двух вариантах. В первом случае два ориентированных перпендикулярно друг относительно друга слоя наклеивались на каркас. Экран ставился между источником излучения (в данном случае оператором) и датчиком."

"Во втором слое склеивались друг с другом и в них заворачивался датчик. Как правило, такие экраны оказывались достаточно эффективными. Описание подобных экранов и их применение для защиты от торсионных излучений приведены в работе [36 // 24]. Аналогичное защитное воздействие таких экранов, как здесь указано, наблюдалось и в случае воздействий психобиологической природы."

"Всё вышеперечисленное плюс некоторые другие опыты позволило высказать предположение, что психобиологические поля экстрасенсов и поля от торсионных генераторов имеют одинаковую, или, во всяком случае, близкую природу".

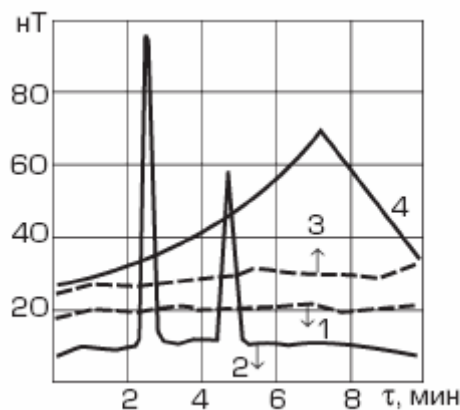
http://www.second-physics.ru/lib/books/dulnev_v_poiskah_novogo_mira.zip

А.Г.Пархомов в книге "Космос. Земля. Человек. Новые грани науки" [25] пишет об эксперименте "Москва-Новосибирск" с экранированным микрокалориметром (ЭМК), который был проведён весной 1989 года:

"Накопленный опыт и понимание в общих чертах происходящих в наших детекторах процессов позволили перейти к более сложным экспериментам, когда оператора и объект воздействия разделяло значительное расстояние. Для начала мы провели несколько десятков опытов в пределах Москвы (Е.А.Дубицкий из своей квартиры или со своего рабочего места воздействовал на ЭМК, расположенные в лаборатории на Планетной улице или в квартире А.В.Московского)."

"К нашим исследованиям проявил интерес академик В.П.Казначеев,

предложивший провести эксперимент с участием возглавляемого им Института клинической и экспериментальной медицины (ИКЭМ), расположенного в Новосибирске. Специально для этого эксперимента было изготовлено два одинаковых ЭМК. Летом 1988 г. сотрудник ИКЭМ Ю.М.Фридман приехал в Москву, ознакомился с конструкцией ЭМК и освоился с его обслуживанием, после чего один из ЭМК увез в Новосибирск. С 13 по 23 ноября 1988г. было проведено девять пробных записей сигналов в Новосибирске. В эти дни оператор Е.А.Дубицкий, находившийся в Москве, предпринял шесть попыток воздействия на ЭМК в Новосибирске. В пяти случаях этим попыткам соответствовали изменения сигналов, существенно превышавшие фоновые флуктуации."

"Полученный опыт позволил тщательно подготовиться к основной серии экспериментов, которые были проведены в марте-апреле 1989г. Запись сигналов, поступающих с ЭМК в Новосибирске, сотрудники ИКЭМ И.Б.Владимирский и Ю.М.Фридман проводили ежедневно (кроме выходных дней) с 7 до 14 часов московского времени с 10 марта по 6 апреля 1989г. Запись сигналов в Москве мы проводили в то же время, что и в Новосибирске, с 13 февраля по 13 апреля."

"Все воздействия осуществлял Е.А.Дубицкий. Оператор мысленно переносил ЭМК из Новосибирска на стол перед собой и создавал яркий образ события, которое, по его мнению, могло бы сильно изменить свойства объекта воздействия (вращение, сильная деформация, сгорание в огне, изменение структуры атомов и т.п.). Записей сигналов в Новосибирске в дни с воздействиями было сделано 8, а в дни без воздействий - 9."

"Для контроля за "чистотой" проведения основной серии экспериментов была создана контрольная комиссия, возглавляемая профессором Г.Н.Петровой (Институт физики Земли АН СССР). Контрольная комиссия состояла из двух групп: московской и новосибирской. Информацию о воздействиях оператор сообщал только в московскую группу, информация о сигналах передавалась только в новосибирскую группу. Таким образом, до завершения экспериментов в Новосибирске не было никаких сведений о воздействиях, а в Москве - о сигналах, регистрируемых в Новосибирске. Кроме того, оператор не был извещен о том, что ЭМК, идентичный установленному в Новосибирске, работал и в Москве. На следующий день после завершения экспериментов протокол с результатами, полученными в Новосибирске, был выслан в московскую контрольную группу, а протокол с информацией о воздействиях - в новосибирскую группу."

"Сопоставление протоколов и анализ полученных результатов показали, что восьми попыткам воздействия соответствовало появление шести сигналов, достоверно отличающихся от фона. В записях, сделанных в течение девяти дней без воздействия, подобный сигнал появился только один раз. Вероятность такого исхода в результате случайного совпадения $3 \cdot 10^{-5}$. Таким образом, появление сигналов на ЭМК, находившемся в Новосибирске, статистически достоверно связано с воздействием оператора, находившегося в Москве."

"Анализ сигналов, поступавших с ЭМК, установленного в Москве, не выявил существенных отличий между днями с воздействиями и без них в те дни, когда оператор не знал о работе установки в Москве. Он был извещен об этом лишь накануне последнего воздействия, и только тогда в Москве был зарегистрирован отчетливый эффект, близкий по времени к воздействию. Этот результат ярко показал избирательность, целенаправленность экстрасенсорного воздействия: из двух одинаковых объектов воздействия "срабатывал" только один, известный оператору, хотя он находился намного дальше другого, неизвестного. Близкий объект "сработал" только после того, как сознание (или подсознание) оператора переключилось на него."

Проблема детектирования торсионного поля

Судя по публикациям, экспериментаторы часто являлись также изобретателями датчиков торсионного поля. Считается, что надёжных и технологичных датчиков, реагирующих именно на торсионные поля, не создано до сих пор. Проблема детектирования для торсионных исследований с самого их начала оказалась центральной: различные конструкции генераторов были изобретены разными исследователями независимо друг от друга в первой половине 80-х годов, и уже во второй половине 80-х годов широко применялись в исследованиях, но детектирование торсионных полей оказалось на порядки сложнее, чем просто выделение и измерение некоторого параметра наподобие напряжённости поля. Я хочу в этом разделе привести одну, на мой взгляд, интересную историю – как одной группе экспериментаторов, по-видимому, удалось достичь достоверной приборной регистрации торсионного поля.

В препринте Г.Н.Дульнева и А.П.Ипатова [14] говорится о результатах влияния генератора торсионного поля на магнитный датчик Г-79, экранированный от электромагнитного поля:

"Число экспериментов, в которых был достоверно зафиксирован сигнал от торсионного генератора, достаточно велико (10:70), но их воспроизводимость не превышает 20-30%. Опыты с полиэтиленовым экраном показали, что только в 50% случаев экранировка достоверно отражается на экспериментальной кривой."

Но воспроизводимость 20-30% - это, конечно же, мало. Были проведены исследования влияния излучения торсионного генератора на тепловой датчик. Сначала и здесь результаты были не слишком результативными. Авторы описывают опыты октября-ноября 1996 года с применением корреляционной обработки данных от двух секций теплового датчика ("теплового стакана"):

"Всего в этой серии было проведено 132 опыта, из них в 13 (10%) достоверно было зафиксировано воздействие ТГ, еще в 8 (6%) опытах воздействие, возможно, имело место. Остальные эксперименты признаны неудачными."

"Кроме того, в этой серии экспериментов обнаружен удивительный факт влияния наблюдателя (экспериментатора) на результат эксперимента. Этот факт только на первый взгляд может показаться неожиданным и даже невероятными."

Авторы отмечают, что после того, как они перешли к экспериментам, в которых экспериментатор уходил из лаборатории на время опыта (запись результатов осуществлялась автоматически), результативность экспериментов несколько повысилась:

"Это привело к заметному увеличению числа результативных опытов: в последней части из 24 экспериментов было 5 достоверных результатов (24%). На самом деле этот результат вполне закономерен, т.к. ранее было показано, что на эти же датчики способен влиять оператор-экстрасенс. А если экспериментатор сидит перед установкой и наблюдает за ходом эксперимента, то он смотрит на нее совсем не безразлично."

Затем после дополнительных усилий по экранировке электромагнитной компоненты и применения другой методики математической обработки сигнала (вычислялась дисперсия и энтропия сигнала, который снимался с датчика с высокой частотой) авторам удалось достичь более высокого уровня достоверности:

"Апробация методики окна была произведена в декабре 1996 г. в серии из двадцати пяти экспериментов по воздействию ТГ на тепловой стакан №2. В пятнадцати из них (60%) изменение критерия воздействия к достоверно превышало погрешность. Еще в трех экспериментах (итого более 70%) критерий воздействия к стал превышать погрешность после повторной обработки данных спустя год, когда были разработаны программные алгоритмы фильтрации частот (50 Гц)."

Наконец, было выявлено ещё несколько закономерностей и начиная с 1998 года удалось выйти на более чем удовлетворительный уровень достоверности. Примечательно, что авторы поначалу сами не могли в это поверить (до сих пор достоверность регистрации торсионного поля, как и воспроизводимость эффектов воздействия экстрасенсов на датчики была невысокой):

"Проведено 25 экспериментов при условиях, абсолютно идентичных условиям предыдущей серии. Совпадение значений критерия воздействия для идентичных опытов из этих серий составило 93-95%. Этот результат вызвал у нас "противоречивые чувства". С одной стороны, такая воспроизводимость результатов является нормой с точки зрения классической физики. С другой стороны, мы склонны считать малое количество результативных опытов в предыдущих сериях экспериментов следствием самой природы торсионного поля, и, следовательно, усилилось сомнение в том, что регистрируется торсионное, а не электромагнитное поле."

Исследователи решили проверить воспроизводимость, используя неустойчивый режим торсионного генератора, и убедились в том, что результаты надёжно воспроизводятся:

"Для выяснения природы регистрируемого тепловым датчиком сигнала от ТГ предпринята следующая серия, состоящая из 10 абсолютно одинаковых экспериментов. С целью подтверждения (или отрицания) устойчивого характера воспроизводимости результатов регистрации сигнала для проведения этих экспериментов был выбран наиболее неустойчивый режим работы ТГ, когда критерий воздействия k равняется погрешности метода его определения. Если и в этих условиях воспроизводимость результатов будет высокой (более 90%), то это должно означать либо то, что мы действительно регистрируем электромагнитное поле, либо то, что наши представления о низкой воспроизводимости результатов воздействия ТГ не верны. Результаты всех 10 проведенных экспериментов оказались одинаковыми, критерий воздействия k во всех опытах не вышел за пределы погрешности его определения. Таким образом, мы остались с прежним нерешенным вопросом: "Что регистрирует тепловой датчик?" В то же время стало понятно, что разброс значений критерия воздействия k в результативных экспериментах ранее проведенных серий объясняется только условиями проведения эксперимента, а не случайными факторами."

Затем для исследования природы воздействия авторы применили «торсионные экраны», сделанные из двух вытянутых полиэтиленовых плёнок с перпендикулярной спиновой поляризацией. По фитонной теории Акимова такая конфигурация спиново-поляризованного вещества должна задерживать торсионное излучение, будучи прозрачным для электромагнитного. Также экспериментаторы пробовали отключать цепь катушки излучателя торсионного генератора (при работающих других электрических цепях):

"Для ответа на все тот же вопрос "Что излучает торсионный генератор?" проведена еще одна серия из 5 опытов. В начале серии были полностью воспроизведены условия эксперимента от 10.1.1998 г. и получена достоверная регистрация воздействия ТГ на тепловой датчик №3, аналогичная представленному графику на рис.18. После этого в двух опытах между ТГ и тепловым стаканом (на расстоянии 15 см от генератора) устанавливался специальный полиэтиленовый экран от торсионного поля квадратной формы, размером 30х30 см и вновь полностью воспроизводились условия эксперимента от 10.1.98. В обоих случаях датчик не зарегистрировал никаких признаков воздействия излучения ТГ. Так как полиэтилен не препятствует распространению электромагнитного излучения в данном диапазоне длин волн (звук), результаты этих опытов позволяют нам утверждать, что тепловой стакан №3 регистрирует именно торсионное поле, излучаемое ТГ. Кроме того, наше прошлое суждение о низкой воспроизводимости результатов воздействия торсионного поля на датчики, вероятно, правильно только для случаев воздействия на них операторов (экстрасенсов), но не торсионного генератора."

"Учитывая большую значимость полученных результатов, приводим все известные нам факты, свидетельствующие как "за", так и "против" того, что в экспериментах регистрируется торсионное поле. Необходимо подчеркнуть, что окончательное решение этого вопроса - удел будущих исследований."

"За:

1. При установки полиэтиленового экрана или отсоединении излучателя ТГ эффекта воздействия не наблюдается.
2. Наблюдаемые зависимости величины критерия воздействия k от расстояния и от напряжения питания ТГ не свойственны электромагнитному полю и легко объяснимы в рамках теории торсионных полей.
3. Зависимость знака критерия воздействия от типа поляризации излучения ТГ не понятна с точки зрения электромагнитной природы сигнала.
4. Отсутствие регистрации излучения ТГ в 25-30% опытов не характерно для экспериментов с электромагнитными полями.

Против:

1. Эффект последствия, аналогичный зарегистрированному в опытах с СОЭ, в этих исследованиях не наблюдается.
2. Явно наблюдаемая на спектре гармоника с частотой модуляции ТГ больше свидетельствует в пользу электромагнитной природы воздействия ТГ."

Судя по публикациям, довольно много экспериментальных работ по детектированию торсионных полей также выполнено А.В.Бобровым, В.Т.Шкатовым, П.И.Госьковым.

В работе «Метод регистрации торсионного излучения» А.В.Бобров приводит следующие рекомендации при работе с электродными датчиками на двойных электрических слоях [26]:

"- преобразователи (датчики) размещаются в помещении с минимально возможным суточным температурным ходом, вдали от электромагнитных и акустических и других источников помех естественного и антропогенного происхождения;

- экспериментальное помещение (ЭП) должно быть расположено вдали от скопления людей; количество людей, находящихся в ЭП, должно быть доведено до минимума (в пределе – только один экспериментатор);

- пребывание экспериментатора в ЭП допустимо в пределах 1 минуты;

- датчики размещаются в экранирующей камере;

- проводится синхронная регистрация реакции двух или более независимых датчиков;

- до начала и после окончания воздействия проводится длительная регистрация фоновых изменений тока датчиков;

- суждение о результатах исследований выносятся на основании общепринятых методов статистической обработки экспериментального материала."

В работе Г.С.Царапкина "Проблемы метрологического обеспечения экспериментов в области спин-торсионных взаимодействий" в сборнике СибНИЦАЯ [27] указываются особенности методики детектирования торсионных полей, на примере использования кварцевых резонаторов.

"Нами выявлено, что всё окружение датчика (т.е. элементы конструкции измерительного пространства и человека вблизи него) может обуславливать дополнительное СТВ (спин-торсионное взаимодействие – В.Ж.). В этой связи ориентация упомянутых датчиков СТИ (спин-торсионного излучения – В.Ж.) должна, по мере возможности, фиксироваться. Необходимо учитывать также и эффекты, связанные с вероятным воздействием СТИ на предметы окружения во избежание временной нестабильности. Целесообразно источник СТИ ориентировать так, чтобы ось симметрии была направлена на север и обязательно отмечать вид поляризации (лево-, правосторонняя закрученность). При этом вектор СТИ должен быть совмещён с диаметром кварцевой линзы собственно резонатора (т.е. по максимальной чувствительности)".

Также автор отмечает:

"Альтернативным методов оценки СТВ в последнее время предложено использовать измерение радиоактивного естественного фона каким-либо типом датчика ионизирующего излучения. При размещении в зоне СТИ датчика счёта импульсов (счётчик Гейгера или твердотельный сцинтилляционный) можно произвести соответствующую оценку СТВ. Здесь остаются в силе все остальные положения, упомянутые выше, за исключением калибровки магнитным полем. Чувствительность датчика ионизирующего излучения на несколько порядков выше кварцевого, однако последний обладает большей стабильностью по сравнению со всеми другими типами датчиков."

Эти результаты были получены в 90-е годы. В последние годы среди исследователей торсионных полей и производителей торсионной продукции стал популярен прибор ИГА-1 (Индикатор геофизических аномалий), разработанный Ю.П.Кравченко в Уфимском Государственном Авиационном Техническом университете (<http://www.iga1.ru/>).

ИГА-1 представляет собой интегральный фазовый детектор, т.е. измеряет сдвиг фаз фонового электромагнитного сигнала определённой частоты на основе эталонного сигнала. Его широко используют для поиска геопатогенных зон, а также поиска трубопроводов. В отличие от металлоискателей ИГА-1 способен находить любые неоднородности под землёй, и это свойство используется в т.ч. для поиска тел под завалами и для поиска захоронений.



Рис. 8. Прибор ИГА-1

Разработчик указывает на сайте:

"...Прибор позволяет зарегистрировать и оценить даже мельчайшие отклонения фазового сдвига в двух разных пространственных точках..."

"Сама схема прибора ИГА-1 построена на классических радиоэлементах и представляет радиоприемное устройство сверхслабых полей в диапазоне 5-10 кГц, но его построение (функциональная схема), а также не совсем обычная форма и конструкция антенны для данного диапазона частот, возможно, позволяет фиксировать и торсионную компоненту, т.е. антенна ИГА-1 скорее всего является датчиком торсионного поля. Прибор ИГА построен по схеме радиоприемника (правда, эта схема не совсем обычная, в 50-годы были регенеративные приемники, потом их вытеснили супергетеродины, т.е. близко к этому)."

(<http://iga1.ru/shema.html>)

Судя по странице пользователей прибора (указаны порядка 150 пользователей в России, и 30 за рубежом), около половины выпущенных приборов используется для поиска геопатогенных зон, другая половина – для поиска трубопроводов. Также прибор используют производители торсионных генераторов и медицинские и образовательные учреждения. Экспериментам с прибором посвящено более 50 статей, прибор защищён девятью патентами РФ (<http://iga1.ru/patent.html>).

Разумеется, судить о том, измеряет ли ИГА-1 именно торсионное поле, довольно сложно, т.к., в отличие от других способов регистрации, работа прибора основана именно на фиксировании изменений электромагнитных сигналов, а сведений об их надёжном экранировании в экспериментах с ним я не нашёл (в отличие, например, от экспериментов с датчиками А.В.Боброва, а также в экспериментах с торсионным облучением расплавов металлов, где осуществлялись контрольные замеры ЭМ-излучений). Ю.П.Кравченко пишет об использовании ИГА-1 в торсионных исследованиях:

"Действительно, большая трудность в торсионных генераторах, это как его тарировать и обрабатывать, т.е. именно в измерении торсионных полей, и

наверное прибор ИГА-1 в дальнейшем как-то поможет в этом направлении."

"Впервые о том, что прибор ИГА-1 фиксирует торсионные поля, было заявлено в сентябре 2004 г. на киевской конференции (в президиуме сидел и академик Акимов, а в России эти поля пока были официально не признаны). Затем в Омске, бывший военный врач Косов Анатолий Александрович, ветеран ФСБ, работающий с прибором ИГА-1, нашел у себя торсионный генератор, оставшийся от прежних дел и попробовал, действительно прибор ИГА-1 фиксирует это излучение. Мы же в течении 11 лет выпускали приборы ИГА-1 со стрелочной индикацией, которая показывает границу и наличие аномалии. С 3 квартала 2005 г. стали выпускать приборы с дополнительной цифровой индикацией, которая в относительных величинах показывает интенсивность, и из Омска нам подтвердили, что по цифровой индикации можно оценивать и величину торсионных полей."

<http://iga1.ru/publication.html>

Влияние торсионных генераторов на параметры случайных процессов

Вспомним, что группе Г.Н.Дульнева, возможно, удалось надёжно выделить воздействие торсионного поля при анализе случайных процессов (шума теплового датчика) – вычислялась дисперсия и информационная энтропия методом скользящего окна, и замечалось наличие или отсутствие достоверных отклонений от фоновых значений при воздействии и последствии. Но можно найти аналогичный эффект и в работах других экспериментаторов. А.Г.Пархомов в своей книге [25] приводит результаты экспериментов с генератором конструкции А.В.Каравайкина:

"Осенью 2002 г. по электронной почте я получил послание от Александра Викторовича Каравайкина с предложением испытать воздействие изобретенного им устройства на радиоактивный распад. Обладая соответствующим образованием и 35-летним опытом разнообразных измерений радиоактивности, я довольно прохладно отнесся к этому предложению. Я прекрасно знал, что при надежно работающей регистрирующей аппаратуре скорость счета можно изменить лишь тремя путями: изменив расстояние между источником и детектором, поместив между детектором и источником поглотитель или разместив около источника предмет - отражатель. И все же, в феврале 2003 г. мы встретились. Я предоставил многократно проверенную аппаратуру – счетчик Гейгера с устройством сопряжения с компьютером и радиоактивный источник ^{60}Co , Александр Викторович принес свой «неэлектромагнитный генератор» - небольшую коробочку с проводами, подключенными к маломощному источнику электропитания. Коробочку эту мы разместили около счетчика с расположенным рядом источником. Компьютер начал автоматически измерять скорость счета, отсчет за отсчетом каждые две минуты."

"Результаты первого же опыта ввергли меня в изумление. Можно было ожидать небольшого возрастания скорости счета за счет отражения бета-

частиц от «коробочки» и, быть может, после включения электропитания «генератора» увеличение скорости счета, если устройство способно генерировать ионизирующее излучение, например, рентгеновские лучи. Но произошло нечто невиданное: в то время, когда устройство было включено, скорость счета практически не изменилась, но резко снизился разброс результатов измерений. Аномалии в сторону увеличения разброса можно было бы объяснить влиянием помех, шумов или нестабильностью аппаратуры. Но снижение разброса - это факт очень даже удивительный и непонятный. Это означает, что в хаосе возникает порядок, независимые события становятся взаимосвязанными."

"Человек, знакомый с измерениями радиоактивности, конечно же, заявит «этого не может быть, потому что не может быть никогда», и будет прав. А для человека, незнакомого с такими измерениями, кратко поясню суть проблемы."

"В основе теории радиоактивности лежит представление, что акты распадов происходят в случайные моменты времени и каждое ядро распадается независимо от других. Если это так, распределение числа испущенных частиц (а при стабильной эффективности регистрации и распределение результатов измерений числа зарегистрированных за одинаковый промежуток времени частиц) не может быть ничем, кроме распределения Пуассона."

"Столетний опыт исследований радиоактивности подтверждал соответствие результатов измерений закону Пуассона, т.е. полную случайность моментов вылета частиц. Эту благодать нарушали лишь необычные исследования С.Э.Шноля с соавторами [26,27 // 28,29], которые показали, что вид распределения результатов измерений радиоактивности закономерно изменяется во времени, причем в этих изменениях прослеживается космическая ритмика. Долгое время эти результаты воспринимались научной общественностью с недоверием из-за их необъясненности, а так же сложности и необычности методики обработки экспериментальных данных, применявшейся для выявления эффекта. И только недавно возможность такого рода эффектов нашла независимое подтверждение в исследованиях Б.В.Карасева [28 // 30] и Н.Г.Големинова [29 // 31]. Они обнаружили в рядах измерений скорости счета радиоактивных источников участки с достоверно пониженным разбросом результатов. Но все это были эффекты, которые можно обнаружить лишь при тщательнейшем анализе огромных массивов данных. Источник этих аномалий непонятен. Похоже, что он каким-то образом связан с Космосом."

"Устройство, изобретенное Каравайкиным, вызывает эффекты несравненно более сильные, к тому же управляемые: может снижать разброс результатов, а может и увеличивать, работая в ином режиме [30,31 // 32,33]."

"На Рис.1.18 // Рис. 9 показан пример влияния этого устройства на скорость счета источника ^{60}Co , соединенного со счетчиком Гейгера. Вертикальными линиями отмечены моменты включения и выключения устройства. Отличие этого участка от участков без воздействия очевидно. Разброс результатов

здесь в 5 раз меньше, чем в других местах, где оно вполне соответствует пуассоновскому. При этом заметного изменения скорости счета нет. Многочисленные опыты показывают, что эффект воспроизводим, причем он обнаруживается не только на бета, но и на альфа источниках, а также при действии устройства на генераторы электрического шума. Изменив режим работы устройства, можно не снижать, а увеличивать разброс результатов."

"...Такая совокупность событий, если бы они были чисто случайные, может появиться примерно в одном эксперименте из тысячи. Подобных экспериментов в 2003-2004 годах было сделано около сотни, и такого рода аномалии наблюдались в большинстве из них. Поэтому мы можем с полным основанием заключить: невероятно, но факт."



Рис. 9. Пример влияния генератора Каравайкина на регистрацию счетчиком Гейгера бета частиц ^{60}Co . Горизонтальными линиями отмечены средняя скорость счета (13,05 импульсов в секунду) и отличие от средней скорости счета на одно стандартное отклонение ($\pm 0,3$ импульса в секунду). Видно, что во время включения генератора (этот участок записи отмечен вертикальными линиями) средняя скорость счета не изменилась, но произошло значительное снижение разброса результатов измерений. На этом участке стандартное отклонение 0,064, т.е. почти в 5 раз меньше, чем на других участках, где оно вполне соответствует пуассоновскому (Рис. 1.18 в [25]).

Факт уменьшения флуктуации скорости бета-распада при воздействии вращающегося тела на радиоактивные образцы описывает И.А.Мельник в экспериментах с ^{198}Au , ^{65}Zn и ^{137}Cs [34, 35]. Примечательно, что Мельником также было зафиксировано явление уменьшения флуктуации распада части образца, удалённого от вращающегося тела, в то время как воздействию подвергалась вторая часть радиоактивного образца рядом с вращающимся телом. При этом существенно возросла корреляция между флуктуациями в обеих частях разделённых образцов.

И ещё один эксперимент, свидетельствующий, возможно, о том же эффекте, на этот раз с торсионным генератором А.А.Шпильмана (Казахстан). Начиная с 1995 года А.А.Шпильман ведёт в Интернете альманах "Свободный поиск", публикуя в нём конструкции торсионных генераторов собственной разработки (А.А.Шпильман

называет их аксионными генераторами), и эффекты от них. Эксперимент заключался в воздействии на маятник кручения на Алма-атинской станции прогноза землетрясений:

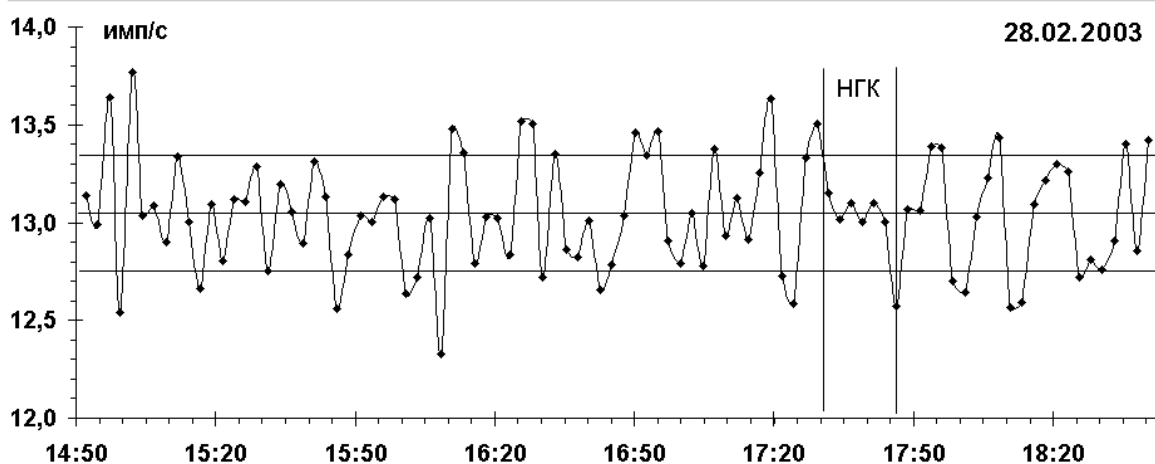
"Два маятника кручения (см. Рис. 10), вольфрамовые нити **W** длиной по ~2 метра с коромыслами **P1**, **P2** на конце находились в железной бочке **B** с толщиной стенки ~1 см.

Луч генератора **G** (конструкция описана в N2/96) был направлен на маятник **P1** снизу вверх, сквозь железную стенку бочки."

"В период времени **A-B** - производился монтаж генератора.

В период времени **B-D** - пауза для успокоения колебаний маятника.

В момент времени **D** - дистанционно был включен генератор.

В момент времени **E** - генератор был выключен."

"Очевидно, что эффект есть. Эффект воспроизводимый, но, к сожалению, эффект на грани чувствительности измерительной аппаратуры."

"При включении генератора наблюдался маленький поворот маятника, и наблюдалось уменьшение амплитуды его шумовых колебаний. Эффект наиболее выражен для облучаемого маятника **P1** и менее выражен для соседнего маятника **P2**."

"Поворот характеризуется отсутствием естественных механических колебаний маятника, которые должны были сопровождать обычное воздействие на маятник извне. Возможно, "аксионное поле" генератора имеет некоторую способность к удержанию объекта в неизменном положении."

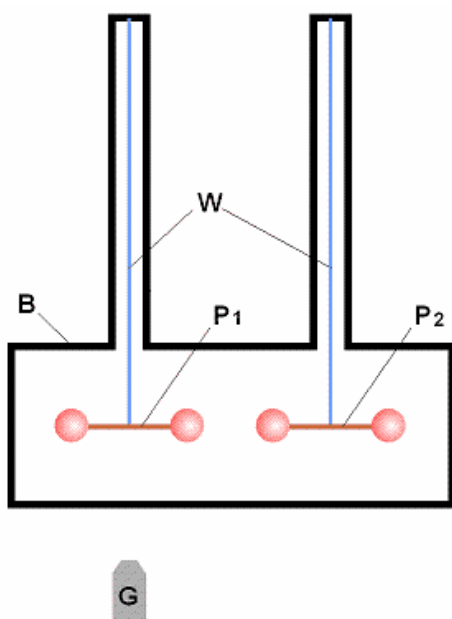



Рис. 10. Схема эксперимента А.А.Шпильмана с маятником кручения и зарегистрированные отклонения маятников
(<http://www.spinfields.hut2.ru/ALMANACH/2n01/Medeo.htm>).

Итак, видно, что торсионный генератор Акимова, и устройства Каравайкина и Шпильмана, предположительно являющиеся торсионными генераторами, способны влиять на дисперсию случайных процессов совершенно различной природы, и, как следует из результатов Г.Н.Дульнева, именно это можно использовать для детектирования торсионного сигнала. Заметим, что объяснения этому явлению ни один из экспериментаторов не предлагает.

Неэлектромагнитная компонента излучения лазеров

В работе "Информационные торсионные поля в медицине" [36] А.В.Бобров рассматривает распространённый метод терапии: лазеротерапия. Этот метод заключается в освещении лазером малой интенсивности некоторого участка тела. Насколько можно судить, аппараты лазерной терапии широко применяются в медицинской практике. Автор обращает внимание на парадоксальные свойства этого метода:

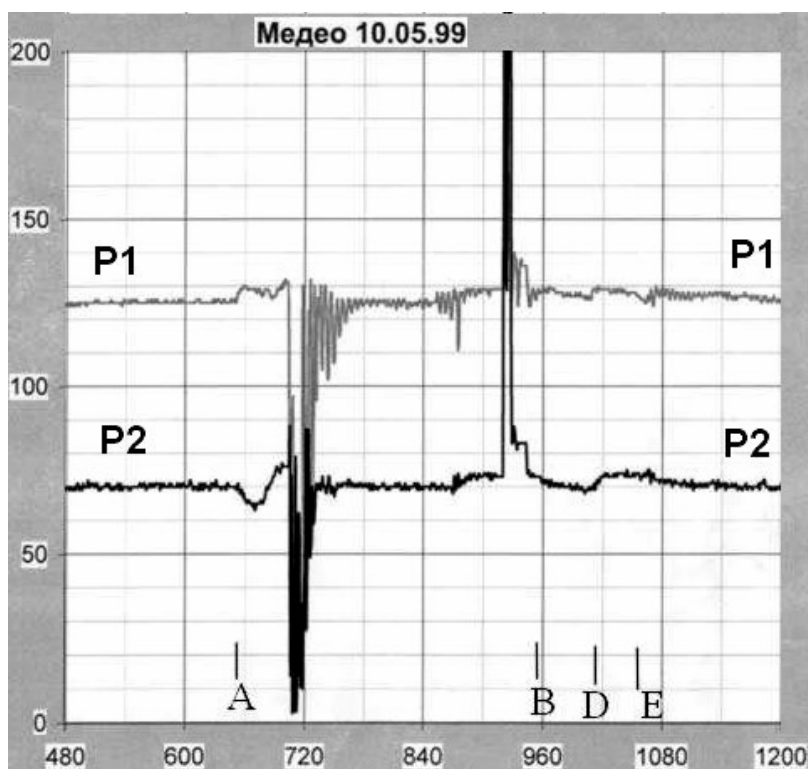
- С помощью лазера воздействуют даже на внутренние органы, в то время как луч лазера проникает лишь на доли миллиметра в кожу;
- Эффект наблюдается при воздействии лазерным лучом через одежду и даже гипсовую повязку;
- Эффект увеличивается при нанесении на облучаемый участок лекарственного препарата (лазерофорез).

Автор указывает, что существующие способы объяснения механизма лазеротерапии не могут объяснить эти парадоксы, и заключает, что здесь действует торсионная компонента лазерного излучения, существование которой было предсказано А.Е.Акимовым в начале 90-х годов, а экспериментально найдено А.В.Бобровым в 1997 г.

В своём сборнике статей 2003 года [37] и в книге 2007 года [38] А.В.Бобров описывает эксперименты с лазерами малой мощности. В работе "Реакция двойных электрических слоев на воздействие торсионного поля" [39] приводятся результаты эксперимента по воздействию лазера на ток в двойном электрическом слое в токовой электродной системе. Использовался гелиевый лазер типа ЛГ-209 с длиной волны 630 нм:

"В опыте (Рис. 11 // Рис. 11) электродная система состояла из двух одинаковых платиновых электродов толщиной 0,1 мм, опущенных в дистиллированную воду. В качестве сосуда для жидкости использовался тонкостенный стеклянный стакан диаметром 80 мм. Расстояние между источником лазерного излучения и электродной системой составляло 1,5 м."

"Автоколебания возникли в результате воздействия лазерного луча на один из двух электродов и продолжались более 5 часов. Прекращение светового воздействия при выключении лазера привело к срыву автоколебаний, а его включение – к их возобновлению. Автоколебания продолжились и при перекрытии светового луча светонепроницаемым экраном, но при повороте включенного лазера на 90° автоколебания снова прекратились."



Рис. 11. Демонстрация существования неэлектромагнитного компонента лазерного излучения. В результате воздействия лазерного излучения с длиной волны 630 нм на один из электродов в токовой электродной системе возник стационарный авто-колебательный процесс. 1 – лазер выключен, АК-процесс прекращен; 2 – лазер включен, АК-процесс возобновился; 3 – световой луч перекрыт, электрод не освещен, но колебания величины межэлектродного тока продолжают; 4 – включенный лазер повернут на 90°, АК в токовой электродной системе снова прекратились.

Эти результаты очень похожи на полученные в 1999 году результаты В.В.Квартальнова и Н.Ф.Перевозчикова при исследований влияния маломощного лазера на удельную электропроводность (УЭП) предельно чистой воды [40-42]. Авторы выделяют из луча лазера "излучение неизвестной физической природы", обозначая его "пси-К" излучением. Это излучение отличается по свойствам от электромагнитной компоненты лазера. Среди свойств этого излучения авторы отмечают [40]:

"1. Воздействие пси-К излучения (отфильтрованного от ЭМ) в течении 30 минут на пробу предельно чистой воды вызывает уменьшение УЭП на 3 - 10 %, что позволяет в отдельных экспериментах фиксировать факт наличия воздействия с доверительной вероятностью более 0,999 (с учетом аппаратурных и методических погрешностей). Такое изменение УЭП соразмерно изменению температуры воды на величину до 2 – 3 градусов.

2. Воздействие пси-К излучения на значение УЭП предельно чистой воды соизмеримо по результатам дистантному экстрасенсорному биоэнергетическому воздействию человека-оператора.

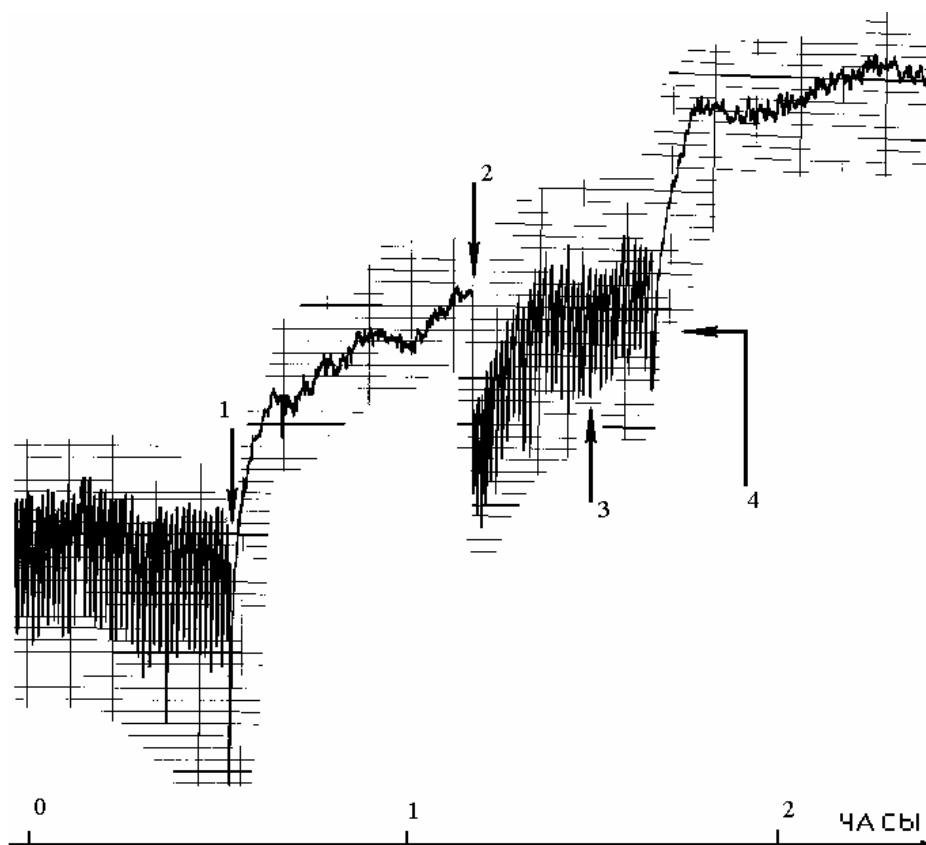
3. Основным свойством пси-К излучения, применяемым для выделения из общего излучения ОКГ, использовалось свойство прохождения этого излучения через любые монокристаллы, включая «непрозрачные» для ЭМ составляющих, без существенного ослабления и преломления. Таким образом, для выделения пси-К компоненты может использоваться либо монокристалл поглощающий ЭМ излучение (например кремний или германий) или прозрачный монокристалл отклоняющий ЭМ луч при прямолинейном прохождении пси-К луча."

Авторы также упоминают экспериментальные данные, полученные в 1999-2001 гг на кафедре биофизики МИФИ, факультете биологии МГУ, в НИИ Прикладных проблем, в МКБ "Электрон" с помощью гелий-неоновых лазеров ЛГ-79, ЛГ-75, аппарата лазерной терапии "Мустанг 022-Био", гелий-кадмиевого лазера типа ЛПМ-11, в том числе биологические эффекты неэлектромагнитного компонента лазеров (в частности, влияние на скорость оседания эритроцитов).

Я вполне понимаю, что переварить такой объём экспериментальных данных с первого раза довольно сложно, тем более что эти данные столь необычны. Но я надеюсь, читатель ещё обладает некоторым запасом терпения: впереди изложение необычных эффектов от совсем, казалось бы, обычных устройств.

Неэлектромагнитная компонента излучения полупроводниковых светодиодов

Вышеперечисленные результаты были получены в основном на газовых лазерах. Но существуют также результаты, свидетельствующие о неэлектромагнитной компоненте полупроводниковых лазерных излучателей (ЛИ), обладающей биологической активностью и способностью переносить информацию о веществе. Вот результаты одного из экспериментов:

"Три группы семян фасоли одного сорта (по 12 штук в группе) были замочены одновременно при равных условиях. Перед смачиванием семена в группе «А» никакому облучению не подвергались. В группе «Б» семена в течении 10 минут подвергались воздействию немодулированного излучения, исходившего от ЛИ. В группе «В» семена подверглись десятиминутной обработке излучения, пропущенного через информационную матрицу – аспирин фирмы UPSA и витамин С."

"Спустя сутки в группе В проросло 11 семян (около 92 %); в группе Б – 60 %; в группе А – 25 %. Все проростки в группе В имели одинаковую величину и были крупнее проростков в двух других группах. Прорастание семян в группе А растянулось на 3 суток." [43]

Эти результаты также принадлежат А.В.Боброву. В 1997 году им было

экспериментально зафиксировано также биологическое воздействие неэлектромагнитной компоненты обычных светодиодов при импульсной запитке. Автор указывает, что использование обычных светодиодов не менее эффективно, чем использование лазерных излучателей (инфракрасных и в видимом диапазоне). В качестве излучателя использовалась матрица 10x10 из 100 светодиодов, дающая световое пятно 100 см².

Излучению подвергались сухие дрожжи, находящиеся в герметичных стальных контейнерах. По выделению ими углекислого газа определялась их биологическая активность (показатель зимазной активности). Эксперименты показали, что излучение наиболее эффективно при частоте следования импульсов порядка килогерц, и что излучение, пропущенное через какое-либо вещество ("матрицу"), меняет биологическое действие на дрожжи в зависимости от того, какое вещество используется в качестве матрицы. Причём если пропускать лучи от "генератора Боброва" через составные матрицы, биологическое действие существенно зависит, в каком порядке стоят элементы на пути луча: наиболее существенный вклад оказывает последний элемент, т.е. самый близкий к образцу [38]. Также было установлено, что эффективность воздействия повышается с уменьшением длины волны излучаемого света.

Если вспомнить результаты, полученные Кураповым и Пановым в металлургии (там в качестве матрицы использовалась пластина из никеля или магния), то можно говорить про новый класс явлений - перенос информации о веществе через торсионное излучение и воздействие этой информации на физические и биологические процессы.

Такая "лучевая гомеопатия", по-видимому, может применяться в медицине и сельском хозяйстве. А.В.Бобровым было опробовано применение светодиодных излучателей в ветеринарии [36], и испытания показали, что эффект существенно положителен:

"Так, при лечении раны диаметром 12-15 см на поверхности тела животного примерно через 20 минут после первого же информационного воздействия мы наблюдали значительные изменения в обнаженных тканях по всей ее площади. Гной, полностью закрывавший ее до воздействия, остался в узкой полосе по периметру; в обнажившейся мышечной ткани по всей площади раны был отмечен значительный приток крови, обусловивший ее значительное набухание. Эта реакция может рассматриваться как результат локального воздействия на сосудистую систему. Из всего вышесказанного можно заключить: реакция организма на информационное воздействие с применением лечебного препарата возникает на двух уровнях – генетическом и тканевом."

Также было опробовано применение торсионного излучения, пропущенного через лекарственный препарат, на бройлерных цыплятах. Результаты: смертность цыплят снизилась в 2 раза по сравнению с контрольной группой, которой давали тот же лекарственный препарат традиционным способом [44].

При опробовании метода в медицине также получен положительный эффект [36]. В

результатах, полученных врачом-иридологом В.А.Фатеевым с применением методики Боброва (облучение терапевтическим лазером с перекрытием электромагнитного компонента), указывается:

"Методика воздействия соответствовала методике лазерной стимуляции по А.М.Котлярскому. Облучению (всего 7 больных) подвергались кожные зоны Захарьева-Геда; суммарная продолжительность облучения составляла 1 минуту. Результаты воздействия определялись путем регистрации ответных реакций методом видеоиридодиагностики. Ответом на указанное воздействие у всех пациентов являлось появление (в одном случае – усиление) гипиуса зрачка".

В другой серии испытаний импульсное излучение лазера и светодиодов пропускалось через информационные матрицы - лекарственные препараты. Воздействие осуществлялось на больных артритом, ОРЗ, гайморитом, гипертонией, пневмонией, маститом и другими заболеваниями. Лекарственные препараты подбирались те же, что применяются в традиционной медицине при этих заболеваниях – индометациновая мазь, аспирин, витамин С, адельфан и другие.

"Результаты экспериментов свидетельствуют о высокой эффективности неизвестного ранее способа полевого внесения информации в больной организм – торсионной (информационной) терапии. Судя по результатам первых же экспериментов, эффективность метода медикаментозной информационной терапии, заключающегося в воздействии излучением, модулированным информацией о спиновой структуре лечебного препарата, выше существующего метода медикаментозной терапии."

Бобров также указывает на торсионную природу эффекта гомеопатии и методики тестирования по Фоллю.

Примечание

Способ терапевтического воздействия некогерентного излучения светодиодов применяется в ряде медицинских приборов наряду с другими способами электромагнитной терапии нетепловой интенсивности:

АПЭК - <http://www.svdar.ru/apek.htm>

ОПЭК-8 - <http://5255.ru/>

ИНФИТА (режим светотерапии) - <http://www.infita.ru/app-6.html>

Дюна-Т - <http://argonet.ru/fototerapevticheskiy-apparat-dyuna-t.html>

Светотерапия (<http://ru.wikipedia.org/wiki/Светотерапия>) является одним из признанных в медицинской практике способов лечения некоторых заболеваний.

Торсионная память воды

Ещё одним направлением экспериментов А.В.Боброва является воздействие

торсионным излучением на воду [38, 45]. Схема экспериментов здесь была следующей: торсионным излучением от источника "светили" через информационную матрицу из какого-либо вещества на воду, и эту воду использовали для воздействия на биологические объекты - дрожжи, растения, животных, человека. Также применяли контрольные образцы воды - на них торсионным излучением не действовали.

В качестве источника торсионного излучения Бобровым использовался изобретённый им излучатель на основе светодиодов с импульсной запиткой. В качестве информационных матриц использовались пенициллин, метациклин, сталь, дюраль, серебро, медь, свинец. Показано, что биологическая активность зависит от вещества информационной матрицы.

На биологическую активность активированной воды существенно влияет также продолжительность её хранения между активацией и применением:

"Некипяченая вода, активированная с применением или без применения информационной матрицы (антибиотики, сталь), с момента активации и спустя 9-15 суток стимулирует жизнедеятельность микроорганизмов. Вслед за фазой стимуляции жизнедеятельности наступает необратимый переход к фазе подавления жизнедеятельности (ингибирующей фазе) продолжительностью свыше 2 лет (рис. 5.1Б // Рис. 12Б)."

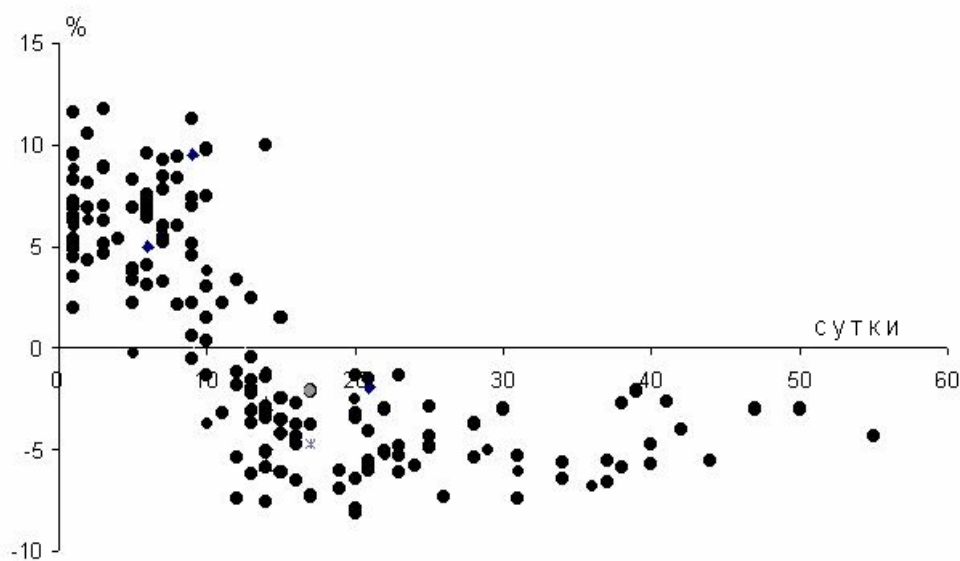

A

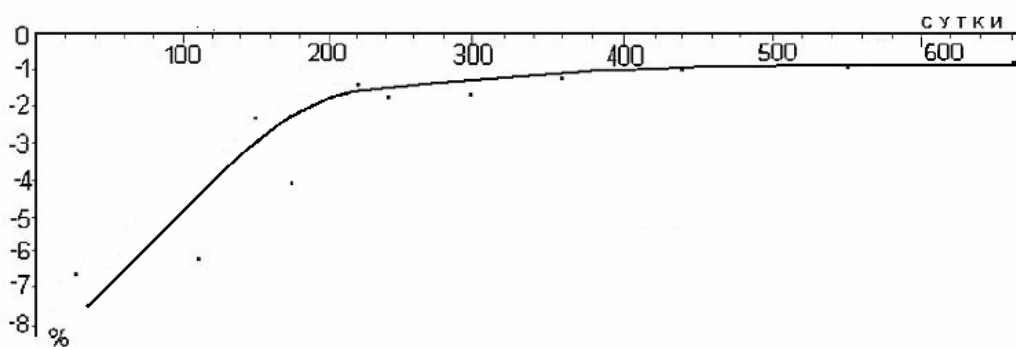

Б

**Рис. 12. Динамика биологической активности (Рис. 5.1 в [38]):
А - 20 образцов активированной воды со сроком хранения 53 суток;
Б - активированная вода со сроком хранения 660 суток**

Более того, оказалось, что активированная вода в стадии ингибирования (т.е. по истечении двух недель после активации) не поддаётся ре-активации:

"На десять образцов активированной воды, находившейся в фазе постактивационного ингибирования со сроком хранения от 90 до 110 суток, производилось повторное информационное воздействие излучателем №5 с экспозицией 90 с. Выборки в экспериментальной и контрольной группах популяций включали по 80 чисел."

"В результате воздействия обратная инверсия величины показателя эффективности опосредованного информационного воздействия не возникала - ни один из образцов не перешел из фазы подавления жизнедеятельности в фазу ее стимуляции. Напротив, повторное воздействие повышало ингибирующее свойство активированной воды. В среднем, в результате повторной активации воды величина показателя изменялась на 3,3% относительно величины, существовавшей до повторной активации."

Кроме того, эксперименты Боброва показывают, что разведение активированной воды влияет на её биологическую активность, причём это влияние нелинейно:

"Эксперименты 1998 г. на бройлерах показали, что неразведенная активированная вода может губительно действовать на однодневных бройлеров, а при "терапевтических" дозах (при разведении 1:50-1:60) - повышать иммуноустойчивость организма [5, 7]."

"Эксперименты 2000-2001 гг. на микроорганизмах и растениях подтвердили основные выводы, полученные в экспериментах на бройлерах: при некоторых параметрах активации воды ее применение без разведения может снижать всхожесть и подавлять развитие растений. Эффективность воздействия повышается относительно контроля при 4-5-кратном разведении или при применении неразведенной воды на 4-5 сутки после ее активации."

Кипячение воды, как правило, резко меняет её биологическую активность в сторону ингибирования. Более того, память о воздействии на воду, заключающемся в облучении торсионным генератором через какое-либо вещество, сохраняется и после кипячения, в отрицательной области активности: различие показателей зимазной активности (ПЗА) при торсионной активации различными веществами остаётся статистически значимым.

Бобров исследовал влияние на эффект активации снижения содержания солей в процессе кипячения:

"Результаты снижения биологической активности водопроводной воды в

результате ее кипячения нельзя объяснить снижением концентрации растворенных в воде солей, поскольку подобный эффект наблюдается при кипячении дистиллированной воды, в которой соли отсутствуют. Из этого можно сделать вывод, что наличие примесей в воде и их концентрация, по-видимому, никак не влияет на биологическую активность кипяченой воды."

Также выполнялась проверка влияния дегазации воды при кипячении на биологическую активность - эксперименты с применением искусственной аэрации показали, что потеря растворённых газов при кипячении не является причиной изменений биологической активности.

Эти результаты были протестированы в практических приложениях медицины, сельского хозяйства и пищевой промышленности. Было опробовано использование активированной воды при лечении трофических язв с положительным результатом [36]. Также были проведены эксперименты по проращиванию ржи и пшеницы [45], а также опробован метод применения активированной воды при производстве хлеба [46] и сыра [47], и здесь тоже были зафиксированы положительные результаты (эти эффекты защищены патентами).

Помимо биологической активности, исследовались некоторые физические параметры воды:

"Для определения оптической плотности использовался фотометр типа КФК-3. На рис. 18 // Рис. 13 приведены результаты регистрации коэффициента пропускания воды, активированной с применением матрицы-пенициллина. Наблюдения велись на протяжении 24 суток с момента активации. В указанном интервале времени коэффициент пропускания активированной воды непрерывно возрастал."



Рис. 13. Динамика изменения коэффициента пропускания активированной воды (рис. 18. из [45])

Влияние вращения на различные процессы

Вышеперечисленные результаты касались воздействия торсионных генераторов на основе электромагнитных излучений. Не менее интересны результаты экспериментов с влиянием макроскопического вращения на различные физические процессы.

Много экспериментов группы В.И.Лунёва из Томска, описанных в книге "Поисковые экспериментальные исследования в области спин-торсионных взаимодействий" [48], проведено с использованием гиromоторов. Авторы исследовали влияние вращения на биологические процессы (уже упоминавшаяся выше работа Чернощёкова [22]), на величину и распределение скорости радиоактивного распада, на кристаллизацию водных растворов солей, на засветку фотоплёнок, на показания частоты колебаний кварцевого резонатора.

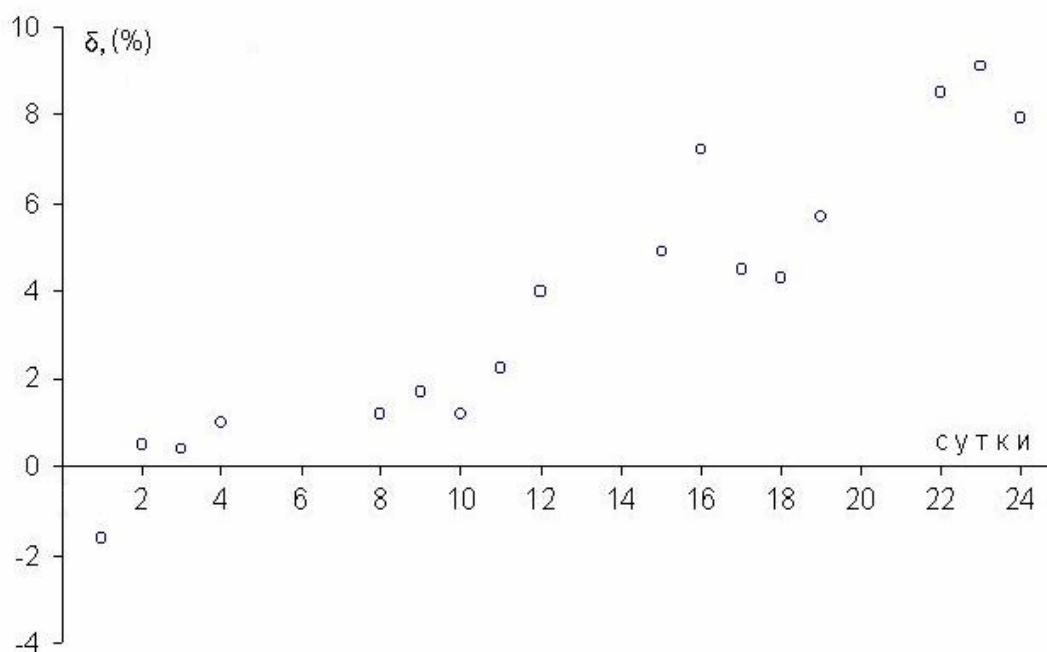
В статье С.Г.Еханина, Б.В.Окулова, Г.С.Царапкина, В.И.Лунёва "Экспериментальное обнаружение влияния торсионного поля маховика гиromотора на показания газоразрядного детектора ионизирующего излучения" [49] описан следующий эффект: при анализе распределений скоростей счёта радиоактивного фона счётчиком Гейгера СБМ-20 по небольшим выборкам обнаруживается, что гистограмма становится мультиэкстремальной. На Рис. 14 показаны гистограммы, построенные по 60-ти 4-секундных отсчётам (скорость вращения ротора 9000 об/мин). Фоном здесь было положение датчика на расстоянии более метра от гиromотора, воздействие – в непосредственной близости. Также было замечено продолжение эффекта расщепления гистограмм после остановки гиromотора (эффект метастабильности).



Рис. 14. Гистограмма фона (а), гистограмма воздействия (б), гистограмма последействия (в) (Рис. 2 из [49]).

Измерения с помощью сцинтиляционного детектора РСП-110М на основе йодистого натрия (Рис. 15) показали, что скорость счёта уменьшается при работе гиromотора [50]. Более того, уменьшение скорости заметнее в режиме вращения гиromотора по инерции (Рис. 16).

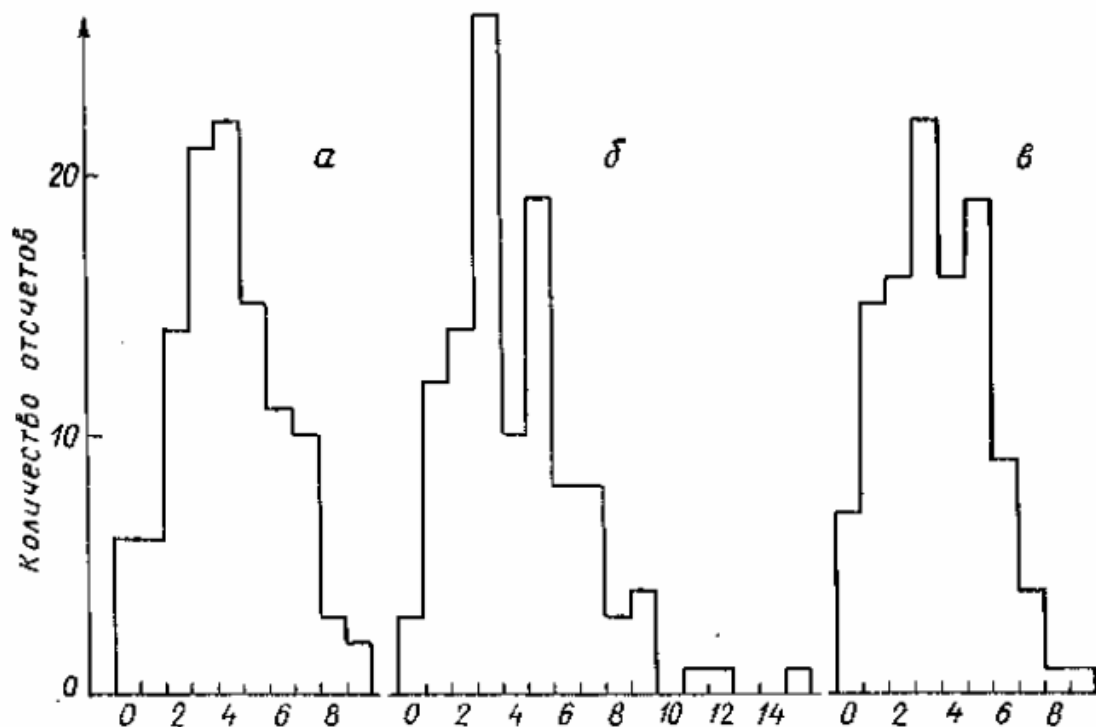

Рис. 1. Схема эксперимента: 1 — радиометр ионизирующего излучения типа РСП-101М; 2 — гиromотор типа ГМВ-524, диаметр ротора 60 мм, вес 0,5 кг; 3 — алюминиевый экран толщиной 5 мм; 4 — металлическая трубка датчика радиометра; 5 — сцинтилятор датчика (кристалл йодистого натрия); 6 — ручка датчика; 7 — соединительный кабель

Рис. 15. Схема эксперимента из [50].

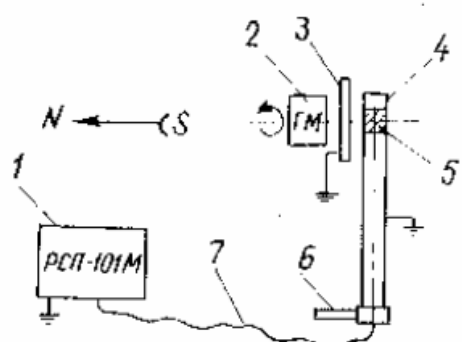

Рис. 16. а) - изменения скорости счёта: ○ - вблизи покоящегося гиromотора, ● - вблизи работающего гиromотора, ● - вблизи вращающегося по инерции гиromотора, по сравнению с фоном (△)
б) – количество отсчётов в каждом опыте (Рис. 4 из [50]).

В работе Б.В.Окулова “Возможность повышения чувствительности сцинтилляционного детектора ионизирующего излучения к торсионным полям” [51] описаны результаты аналогичных экспериментов, но при этом датчик помещают в дополнительный ферромагнитный экран с толщиной стенки 2 мм. В этом случае наблюдалось большее отличие значений от работающего гиromотора по сравнению с фоном (Рис. 17).

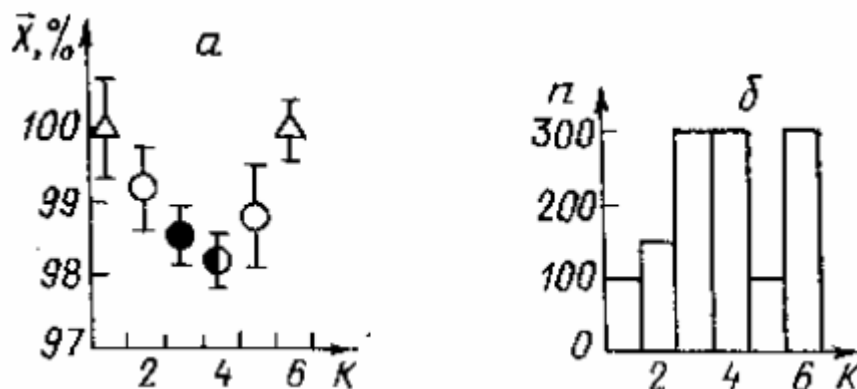

Рис. 17. Изменения скорости счёта при установленном ферромагнитном экране (Рис. 2 из [51])

Эффект расщепления гистограмм интенсивности радиоактивного распада рядом с вращающимся телом также замечен И.А.Мельником [34, 35] из Томска. Я уже упоминал его результаты в связи с явлением воздействия торсионных полей на дисперсию случайных процессов. На Рис. 18 показано изменение отношения дисперсии к измеряемому значению площади пика гамма-излучения от ^{65}Zn в зависимости от расстояния радиоактивного образца до вращающегося стального стакана с водой.

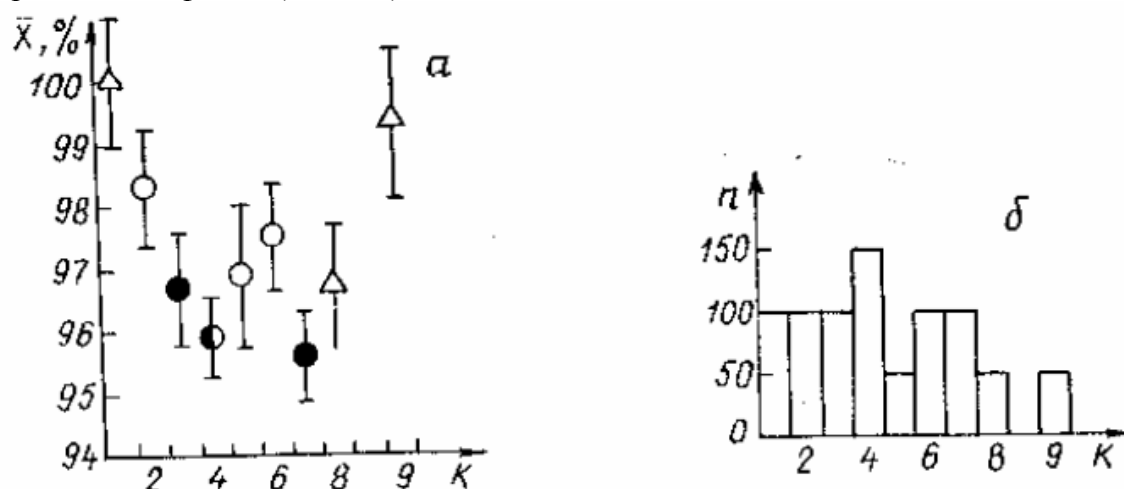

Рис. 18. Распределение относительной дисперсии первого этапа измерений в зависимости от координат в режиме вращения по часовой стрелке (По) и статичном режиме (Ст) (Рис. 8 из [35]).

Причём здесь виден эффект инверсии картины изменения дисперсии при выключении вращения: уже известный эффект метастабильности проявляется таким образом, что как бы компенсирует изменения дисперсии сигнала, которое было при вращении, повторяя зависимость от расстояния, но с обратным знаком.

В работе Лунева В.И. "Теоретико-экспериментальные исследования особенностей влияния спин-торсионного поля на фрактальные объекты" [52] приведены результаты эксперимента по воздействию гиromотора на процесс кристаллизации 30% соли KBr. Раствор соли подвергали воздействию торсионного поля от гиromотора (5-30 минут), затем образцы (в т.ч. контрольный) кристаллизовали в одинаковых условиях. Отличие образцов, подвергнутых воздействию от контроля в данном случае оказалось в изменении распределения количества кристаллов в зависимости от их размеров: стала проявляться фрактальная структура, которое характеризуется автором значением скейлинговой размерности.

Эксперименты по воздействию вращения на частоту кварцевого резонатора представлены в работе [53]. Авторами замечено, что эффект воздействия не экранируется многослойной алюминиевой фольгой (8-30 слоёв), и, более того, многослойная фольга несколько увеличивает воздействие (Рис. 19 – приведена относительная разностная частота).

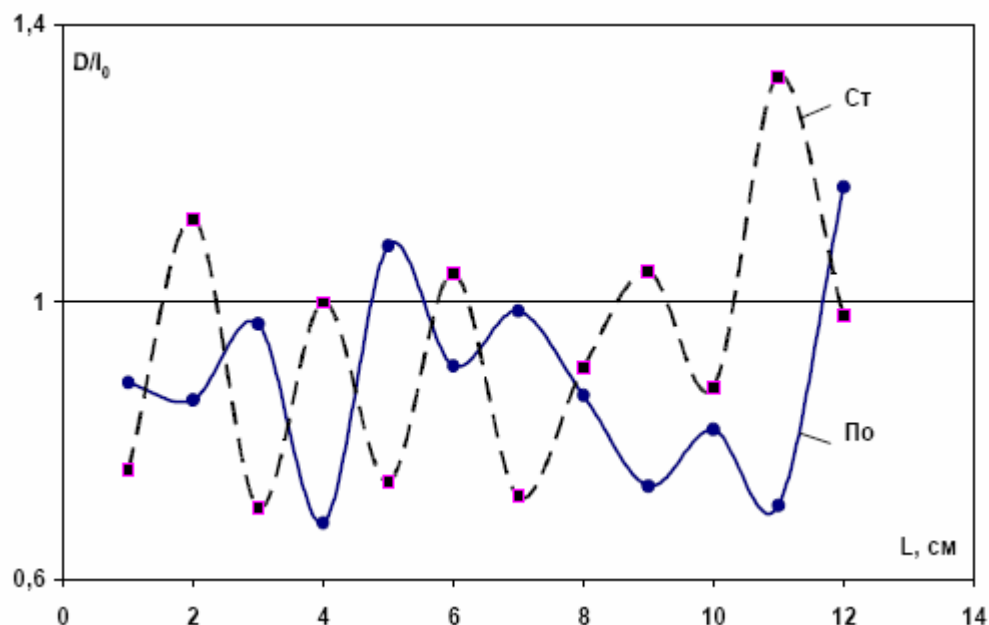

Рис. 19. Воздействие спинорного поля на кварцевый резонатор через 8-слойный алюминиевый экран: $n(t)$ – количество циклов усреднения (1 цикл – 200 с). X_3 – среднее арифметическое при воздействии через экран; X_6 – среднее арифметическое при воздействии без экрана; S_x – ошибка среднего (Рис. 3 из [53]).

Также В.И.Лунёвым было проведено исследование по воздействию гиromотора на фотоплёнку со временем экспонирования 2-5 минут. В работе “Фоторегистрация спин-торсионного поля электродинамического генератора” [54] отмечено:

1. Фотографический материал, экранированный от действия света и размещённый вблизи работающего гиromотора, фиксирует некое воздействие, приводящее к изменению равномерности его оптической плотности.
2. Характер изменения оптической плотности материала зависит от места его размещения вблизи гиromотора и ориентации относительно оси ротора гиromотора.
3. Влияние фактора действия фиксируется фотоматериалом в течение длительного времени после отключения гиromотора.
4. При штатной эксплуатации фотоаппарата вблизи работающего гиromотора (видовая съёмка при относительно малых выдержках) аномального воздействия на негативную фотоплёнку не обнаружено.
5. Можно предположить аксиальную симметрию поля действия активного агента, причём ось симметрии поля, вероятно, совпадает с осью ротора гиromотора, а образующая поверхность является конусом с вершиной, совпадающей с центром вращающейся массы."

Торсионная геология

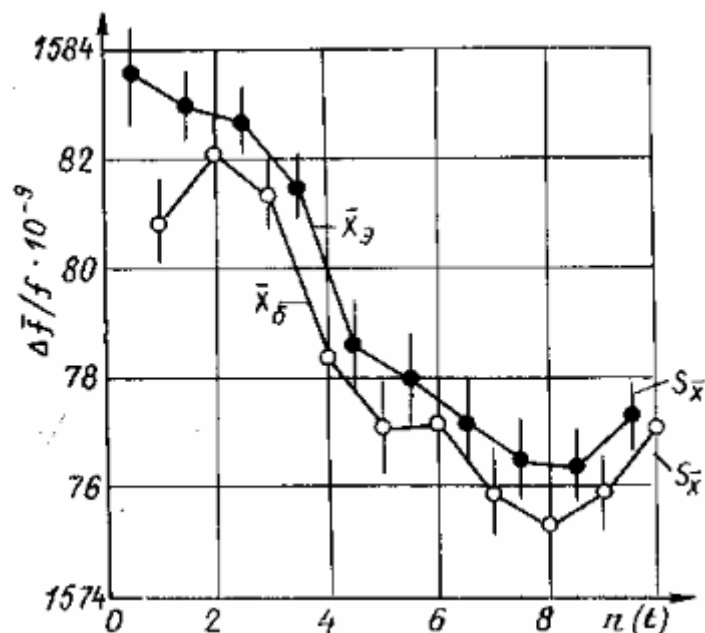
А.Е.Акимов в книге "Облик физики и технологии в начале XXI века" [20] приводит описание совершенно невероятной технологии дистанционной геологоразведки полезных ископаемых на основе обработки обычных аналоговых фотографий местности, сделанных с воздуха или со спутников:

"Фронт света отражается от объекта фотографирования и через систему линз фокусируется на фотоплёнке. В эмульсии происходят реакции, которые после обработки дают видимое изображение. Но одновременно с фронтом отраженного света от объекта съёмки исходят его индивидуальные по спектру торсионные излучения, которые модулируют торсионную компоненту световой электромагнитной волны. Эта торсионная компонента заставляет оси вращения атомов сориентироваться в соответствии с ориентацией торсионного поля объекта. Так на плёнке помимо видимого изображения возникает спиновая структура, изображающая это собственное поле объекта в полном его объёме в связи с голографическими свойствами торсионных полей. И столько лет, сколько существует эта фотография, будет сохраняться скрытое объёмное изображение."

"Так возникла и была реализована идея возможности работы с изображениями геологических месторождений. Я беру изображение поверхности Земли, снятое со спутника (или самолёта - не важно как) и провожу его специальную обработку (рис. 14 // Рис. 20). Прежде всего, нужно избавиться от видимого изображения – оно ничего не даёт для анализа геологических пород в глубину земли. Далее мы просвечиваем эту картину торсионным генератором и получаем поле, которое промодулировано полем эмульсии данной картинки."



Рис. 20. Метод исследования месторождений по фотографии (Рис. 14 в [20]).

"Пройдя фотографию, излучение будет содержать только информацию о спиновой структуре эмульсии. Затем я поставлю фильтр, который будет пропускать только те частоты, которые соответствуют тому полезному ископаемому, которое меня интересует. Этому излучению мы подвергаем обычную фотопластинку, помещаем её в особые физические и химические условия и в результате получаем некую структуру пятен. Эти пятна абсолютно точно соответствуют расположению искомым полезных ископаемых на данной территории. Конечно, в той точности, которой будет способствовать разрешающая способность этого снимка и точности топографической привязки к местности."

"На рис. 15а // Рис. 21-а изображен космический снимок части дельты реки с посёлком, для которого проведена описанная выше обработка. В результате для этой площади получена следующая картина в случае фильтрации по нефти. Белый цвет - там где нефти нет вообще. Темный цвета - разная степень содержания полезного ископаемого. Нефтяные линзы - чёрный цвет. Нефть добывают на одном из краевых участков месторождения. Геологи не могут понять: в центре месторождения должно быть наибольшее количество нефти. Геологи бурят - ничего. Берём укрупнённый снимок требуемого участка месторождения и проводим для него индивидуальную обработку. Оказывается, для этой территории только внешне кажется, что существует единое месторождение, а в действительности (см. рис. 15б // Рис. 21-б) - это единая нефтяная провинция; не единая линза, а россыпь линз и в середине её нефти нет."

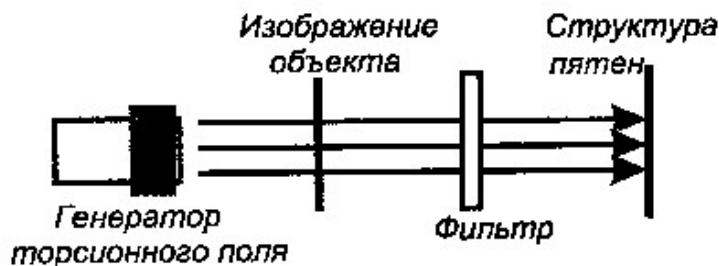

Рис. 21. Снимок участка месторождения нефти и его обработка (Рис. 15 в [20]).

Судя по всему, такой метод уже используется на практике. ООО Научно-производственный Центр комплексных радиотехнических исследований "ОРИЗОН" (г.Геледжик) описывает свой метод поиска полезных ископаемых:

"Использование технологии InfoScan позволяет по космофотоснимку местности и фотографии искомого материала определить места залегания полезных ископаемых в кратчайшие сроки, при минимальных затратах без нанесения какого-либо ущерба окружающей среде. Фотоснимок не должен быть цифровым, а образец искомого материала должен быть взят из месторождения, находящегося близко к территории, на которой ведутся поисковые работы." (<http://www.infoscan.ru/DescripMethod.php>)

"Предлагаемая технология требует от 2-х до 6-х месяцев работы в лабораторных условиях в зависимости от искомого сырья и исследуемой местности (суша, морское дно). Точность привязки границ месторождения плюс-минус 3мм на исследуемом фотоснимке."

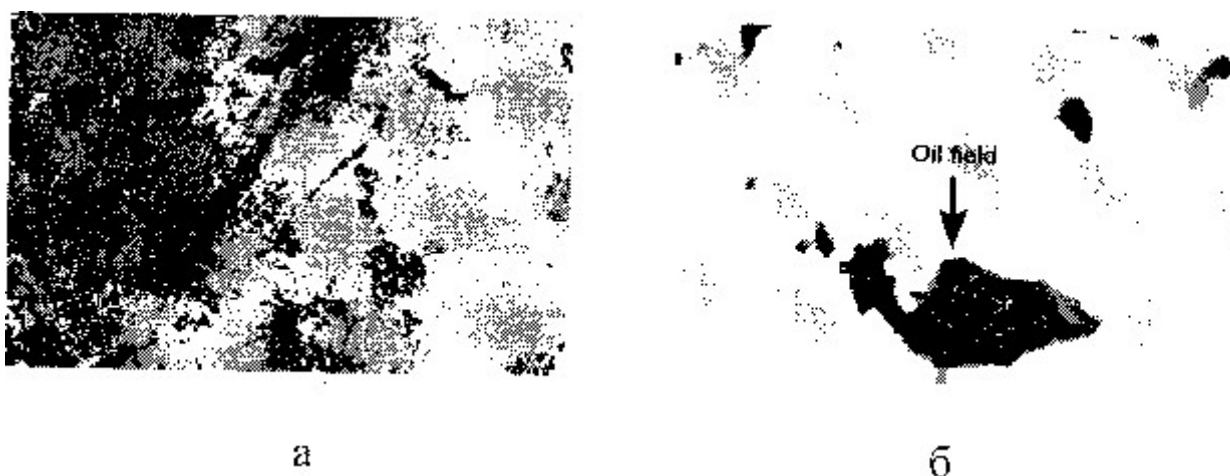
Патент, на основе которого осуществляются эти работы, называется "Способ изменения приращения сдвига фаз, характеризующего энергию шумового электромагнитного процесса" (<http://www.infoscan.ru/Opisanie%20izobreteniya.pdf>, приоритет от 26.12.2000). Судя по патенту, метод основан на детектировании

различий характеристик электромагнитного излучения участков фотографий в присутствии вещества, которое ищется, и в его отсутствии. Авторы утверждают, что такая скрытая информация при масштабировании и перепечатаывании фотографий не теряется. В патенте сказано:

"В 1999 году по заданию Геолкома Калмыкии в соответствии с рекомендациями Министерства природных ресурсов были проведены контрольно-увязочные измерения на изученной территории. Проводилась оценка нефтеносности по 23 известным скважинам, расположенным как на суше, так и на шельфе Каспийского моря. В качестве фотоматериала Геолком Калмыкии представил фотоплан 70-х годов, созданный многократным монтажом и многократным перефотографированием собранных участков фотомонтажа. При выполнении работ в исследуемой зоне фотоматериала размещалась капсула с нефтью. Оценивались энергетические характеристики поля в измеряемых сегментах фотоснимка при наличии в исследуемой зоне фотоснимка капсулы с нефтью и без нее. Разность энергетических характеристик полей рассматривалась как информация нефтеспособности исследуемого участка."

Результаты говорят о 74% сходимости данных, полученных по этому методу и данных на основе оценки фактической нефтеносности 23 реальных скважин на суше и на шельфе Каспийского моря. Любопытно, что эта же фирма предоставляет услуги по дистанционной диагностике людей по фотографии.

Фирма, использующая такой метод геологоразведки, не единственная в России. И.А.Мельник рассказывает про фирму "ТОМКО" из Томска, которая занимается геологоразведкой по методу считывания информации из космических и аэрофотоснимков, и в которой он проработал некоторое время:

"Например, по поводу поиска нефтегазовых месторождений по космическим снимкам (кстати, предоставленной НАСА). Используя новый метод считывания скрытой информации с фотографий, эта группа оконтурила по площади несколько месторождений в Красноярском крае, причем некоторые совпали с уже разрабатываемыми площадями, о существовании которых они совершенно не подозревали. Теперь сами взяли лицензию на разработку газового месторождения недалеко от Томска."

"Т.к. я по профессии не оптик, то на их установке мне так и не удалось поработать. Но можно кратко сказать, что суть технологии - использование динамической интерференции волн от спиновых и спин-орбитальных взаимодействий плюс относительное вращение атомов, составляющих молекулы. Причем есть 2 варианта - прямые измерения, и косвенные, посредством фотографического регистратора. В последнем случае роль оптической компоненты - внутренняя фотоионизация материала фоторегистратора и формирование изображения исследуемого участка пространства для идентификации. Аддитивные компоненты электромагнитного поля формируют в момент воздействия оптической компоненты амплитудно-фазово-поляризационную картину в материале регистратора. Эта картина расшифровывается при помощи лазерного луча

опто-электронным фильтром с последующей математической интерпретацией сигналов растрового координатного детектора."

"В последнем случае большая нагрузка ложится на аппаратуру и математическое обеспечение. В данном случае образуют голограмму опорного, отраженного от зеркала и предметного, отраженного от фотопластинки лазерных лучей на координатном детекторе."

Вот что говорит В.Ростовцев, директор ЗАО «ТОМКО» об этой технологии:

"Она позволяет по фотографическому снимку определить границы месторождения, спрогнозировать интервалы глубин залегания зон нефтегазонакопления и выявить распределение плотности запасов в прогнозируемом месторождении, что позволяет закладывать первые поисковые скважины без проведения сейсмических работ. Очень информативными являются космические снимки. Причем информационным носителем являются следы взаимодействия высвобожденных оптическим излучением заряженных частиц в фотослое с электромагнитными полями радиоволнового диапазона, излучаемыми месторождением. Для анализа содержащейся в фотоснимках информации используется лазерное излучение."

"Первоначально данная технология была активно апробирована на хорошо изученных месторождениях нефти и газа Томской, Иркутской областей, Красноярского края, Хакасии, Афганистана, Вьетнама. При обработке фотоснимка территории Южно-Китайского моря, на котором располагается уникальное нефтяное месторождение Белый Тигр, была доказана работоспособность энергоинформационной технологии и в пределах шельфа с толщиной воды от 60 до 100 метров. Выявление границ новых месторождений, определение глубин залегания зон нефтегазонакопления и установление распределения плотности их запасов проводилось на землях Томской области, Хакасии, Красноярского края. При обработке наземных и сделанных с борта вертолета фотоснимков Берямбинской площади были намечены границы месторождения и сделан неожиданный для красноярских геологов прогноз о наличии нефтегазоносной зоны в интервале глубин от 1 до 2 километров. Прогноз полностью подтвердился: из верхней зоны нефтегазонакопления был получен приток газа дебитом 1 млн. куб. м./сутки."

<http://tm.zr.tomsk.ru/items-120.html>

Инерциоиды и эффекты безопорного движения

Совершенно отдельной веткой исследований, инициированной Г.И.Шиповым, были эксперименты с инерциоидами - механическими системами, которые движутся, по утверждению экспериментаторов, в нарушение закона сохранения импульса.

Самой простой конструкцией такого рода является инерциоид Толчина: он представляет собой два соосных эксцентрика, вращающихся навстречу друг другу с переменной угловой скоростью с помощью пружинного или электрического мотора-тормоза, который устанавливался на центральное тело, т.е. корпус. В

результате центральное тело инерциоида совершает поступательное движение, а два эксцентрика - вращательное. По классической механике Ньютона центр масс такой системы под воздействием только внутренних сил не должен двигаться (хотя центральное тело и должно ходить вперёд-назад). Но в эксперименте инерциоиды движутся - их центр масс перемещается:

<http://ru.youtube.com/watch?v=wVHg4BVGUHM>

<http://ru.youtube.com/watch?v=6vmP11Umow0>

<http://ru.youtube.com/watch?v=87FXJ7hzzeE>

<http://ru.youtube.com/watch?v=pcEdpb-rIX4>

Согласно Шипову, Теория физического вакуума имеет следствия, расширяющие механику Ньютона. Новая механика была названа Шиповым механикой Декарта, в которой нескомпенсированные силы инерции имеют новый смысл, и служат причиной движения инерциоида [55, 56]. Далее в этом расследовании я коснусь отдельно истории экспериментов с инерциоидом и испытания инерциоида в космосе. Пока просто упомяну, что группой Шипова в результате выполнения многих экспериментов в 2000 году было заявлено соответствие между наблюдаемым движением инерциоида и выведенным из механики Декарта уравнением движения.

Рассказ А.Е.Акимова о предпосылках торсионных исследований

На семинаре "Энергоинформационное взаимодействие среды и общества" (Вологда, предположительно 2005 год) Акимов рассказывает о том, как он был вовлечён в проблематику своих исследований (цитируется по видеозаписи):

"...Работы, которые проводились на базе военно-морского флота США, строились по следующей схеме³. Два человека, которые обладали возможностью устанавливать между собой телепатическую связь, использовались следующим образом: один из них оставался на берегу, на базе ВМФ, и он выступал в роли перцепиента (приёмника), а второй человек находился на борту подводной лодки и выступал в роли индуктора. Работа сводилась к тому, что заранее была подготовлена пачка конвертов, в которой находились карты Зенера. На определённых интервалах времени, когда лодка была далеко от берега и находилась в погружённом состоянии, один из них вскрывал пакет, видел, какая там карта Зенера, и это изображение стремился мысленно передать своему партнёру, который должен был воспринять это изображение и зафиксировать его в виде картинка на листе бумаги. Когда этот эксперимент был проведён, оказалось, что с вероятностью существенно больше 50% результаты передачи и приёма совпадают."

"Прочтя эту информацию, которая тогда гуляла по министерствам в виде некой спец. закрытой служебной информации (это уже потом она попала в книжки и журналы, лет спустя 25, если не больше), министр радио-

³ Речь идёт об эксперименте на лодке «Наутилус» ВМС США в конце 50-х годов.

промышленности вызвал начальника Главного научно-технического управления, дал ему прочесть эту информацию и сказал: ты должен понимать, что если это действительно так, то речь должна будет идти о возможных принципиально новых с научно-технической точки зрения средствах связи, а если это так, то мы не должны оставить это вне поля нашего внимания."

"На что начальник Главного научно-технического управления обратил внимание министра, сказав: мы же понимаем, каково отношение к подобному рода проблематике в Академии наук; у членов Президиума академии наук достаточно покровителей среди членов Политбюро, и что это может нам стоить не только неприятностей, но и своих служебных положений. На что Калмыков ответил: я, с одной стороны, имею не меньшие возможности с точки зрения поддержки на уровне Политбюро, а с другой стороны, нам не обязательно проводить эти работы, афишируя на всех углах. Давай, говорит, поступим осторожно, в одном из научно-исследовательских институтов закрытых, которых тогда было предостаточно, организуем лабораторию и в тихой спокойной обстановке, без афиширования и привлечения журналистов, проведём необходимые исследования."

"Обстоятельства сложились таким образом, что на тот момент времени из закрытых организаций на некоем особом положении находилась организация, которая тогда была под названием "почтовый ящик 241", и только в последующий период времени ему было дано открытое название – НИИ Радиосвязи (НИИРС). И в связи с тем, что там был целый ряд людей, которые занимались проблемой радиосвязи не просто как радиоинженеры, а имели образование физиков, поэтому эту организацию и выбрали, как место, в котором эти работы и были проведены."

"В этой организации была создана лаборатория, которая была очень необычной по составу: кроме специалистов по аппаратуре, прежде всего по радиоэлектронике, там были специалисты по мат. статистике, физики-экспериментаторы, врачи-психоневропатологи и психиатры. Это был очень своеобразный коллектив, очень оригинальный по возрастному составу – начиная от умудрённым опытом специалистов, которым было за 60, до молодых аспирантов, которые представляли из себя некое молодое крыло в этой лаборатории, которые тоже были чрезвычайно талантливыми людьми."

"И вот им было поручено выполнить эту работу. Обстоятельство сложились таким образом, что в 1959 году, будучи студентом 3-го курса физического факультета МГУ, я в первый из двух циклов работы оказался в этой организации. И тоже в силу целого ряда обстоятельств я узнал о наличии этой лаборатории в этом институте (который был очень большой организацией – там было свыше трёх тысяч сотрудников). Я познакомился с начальником лаборатории, установились довольно тесные отношения с самими сотрудниками этой лаборатории, часть из которых сейчас работает у меня в институте, и в результате этого я имел довольно хорошее представление о том, что они делали и как они делали."

"Один их циклов экспериментов заключался в том, что, используя некую базу

этой организации, поскольку была территория за городом (Москвы), дистантные эксперименты по передачи воздействия от одного объекта к другому проводились между одной из площадок в Москве и этой загородной организацией. А суть эксперимента сводилась к следующему. Брали кроликов одного помёта, т.е. кроликов-близнецов, которые генетически были тождественны, и в лабораторном помещении, которое находилось в Москве (буквально в пяти минутах ходьбы от станции метро Таганская-кольцевая), с помощью высоковольтного воздействия на головной мозг кролика убивали. А в это время у парного кролика, который находился за пределами кольцевой автодороги Москвы, были вживлены золотые электроды и фиксировалась электроэнцефалограмма мозга."

"С вероятностью 100% случаев, тогда, когда забивался кролик в самом городе, то практически в этот момент у его генетического дубликата возникал невероятно сильный всплеск в коре головного мозга. Анализируя эту ситуацию, сами экспериментаторы не смогли найти физического объяснения тому, почему это вообще возможно. Потому что с точки зрения физики привлечь для объяснения этого явления электромагнетизм (по типу радиосвязи) было невозможно: даже мощные радиопередатчики не в состоянии в условиях городской застройки, которая сильно поглощает радиоволны, передать сигнал на расстояние больше 2-3 км. А, учитывая слабость сигнала, который мог создать биологический объект, тем более было невозможно понять, как радиосигнал с достаточной интенсивностью мог бы все эти препятствия преодолеть и оказаться достаточным для воздействия на второго кролика, находящегося на расстоянии 20 с лишним километров."

"Других вариантов не было, поэтому эта экспериментальная феноменология повисла в воздухе. С точки зрения самой физики мне было предельно понятно, что если бы не было физического посредника, который носил нормальный физический характер, объяснить это взаимодействие было невозможно ни при каких условиях. И поэтому решение этой проблемы можно было искать только на уровне объяснения, какое физическое излучение могло перенести это воздействие на большое расстояние."

"Эта проблема повисла в воздухе почти на 20 лет, и только в 80-е годы удалось нащупать подход к решению этой проблемы. Удалось мне и ещё одному физики в Москве, независимо друг от друга, высказать мнения, связанные с тем, что первичными факторами, которые могли создавать некое необычное излучение, могли быть состояния спина тех источников, которые были связаны с выполнением каких бы то ни было экспериментов по передаче воздействия на большие расстояния слабыми сигналами."

Из интервью научно-популярному альманаху "Арктур" №14-15:

"У меня ситуация была довольно неоднозначная, т.е. все время развивались как бы два параллельных сюжета. С одной стороны, у меня был круг интересов в области чистой физики, а с другой стороны, параллельно, я постоянно не выходил из круга проблем, контактируя с людьми (тогда слова "экстрасенс" не существовало, оно позже появилось), которые занимались или

телепатией, или телекинезом, либо прямо, либо через посредников, которые на них выходили."

"И эти два сюжета, в конечном итоге, где-то ко второй половине 80-х годов сложились в следующие две ситуации. Ситуация первая — с одной стороны, было понятно, и эксперименты подтвердили, что эффект есть (а они даже в 59-м году выполнялись на очень серьезном и строгом уровне). Коль скоро для меня, с точки зрения физики, было понятно, что если на большом расстоянии одно действует на другое, то должно быть материальное поле, которое переносит воздействие от одного объекта к другому."

"С другой стороны, продолжая наблюдать за всякого рода необычными экспериментами чисто физического плана, а у меня такая библиотека данных постоянно накапливалась, стало понятно, что в физике существует большое количество экспериментальных результатов, которые в рамках традиционных представлений объяснений не находят. Значит, физика не полна, значит, нужно искать какие-то новые представления, которые могли бы объяснить необычные явления в чистой физике."

"В какой-то мере была надежда, что, может быть, проблемы разрешатся одновременно, поскольку я постоянно помнил высказывания Бора, который говорил, что будущая физика должна включать в себя сознание, как равноправный объект наряду с физическими телами."

"В конечном итоге, поиски увенчались успехом, и оказалось, что и то, и другое может найти объяснение в рамках единых представлений, которые были сформулированы на строгом научном уровне в теоретической физике Г.И. Шиповым, а на уровне моделей и технических решений, мной."

<http://www.madra.dp.ua/arctur/n14-15/n1.html>

Рассказ А.Г.Пархомова о сотрудничестве с А.Е.Акимовым

"Примерно с 1986 г. я неоднократно встречался с А.Е.Акимовым и в 1990-91 гг. выполнял по договору финансируемые им научно-исследовательские работы. Я собственными руками изготовил "торсионный генератор", работоспособность которого подтвердил лично Акимов, и провел с этим устройством ряд исследований. Результаты получились "неоднозначные", хотя и небезынтесные."

"В 1992 г. научный центр по исследованию нейтрино ультранизких энергий, в котором я работал, перестал финансироваться и прекратил существование. И спас меня от безработицы, взяв "под свое крылышко" на 5 самых трудных лет, именно Анатолий Евгеньевич, несмотря даже на то, что я вовсе не был апологетом торсионных идей. За это я ему бесконечно благодарен. И еще за то, что он опубликовал несколько препринтов с моими работами, к торсионной проблематике, по сути, не имеющие отношения."

"В годы работы у Акимова от меня требовалось лишь присутствие на еженедельных семинарах, отличавшихся весьма широкой проблематикой, большим разнообразием докладчиков и свободой выражения мнений. А что касалось исследовательской работы, то мне была предоставлена полнейшая свобода, и я занимался исключительно развитием своих идей."

"Не знаю, как было до моего появления, но в 1992-1997 гг. ВЕНТ вместе с ИТПФ ютился в маленькой комнатке в правлении общества "Знание", и еще было помещение на чердаке телефонного узла, где изготавливались "торсионные генераторы" и проводились исследования. Всего в штате обеих акимовских организаций было человек 20 или 30. Зарплату, весьма скромную, мы получали нерегулярно, иной раз с перерывом в полгода. Никакими миллионами, о которых талдычит лжекомиссия, даже и не пахло."

"Хотя было время, когда, действительно, через ВЕНТ проходили немалые суммы. ВЕНТ играл роль головной организации, которая распределяла средства по многочисленным научным центрам, выполнявшим работы по договорам. Самому же ВЕНТу и Акимову доставалось совсем немного. "Палат каменных" Акимов не нажил, уж это точно."

"Он был человеком, одержимым своими идеями, притом обладал "харизмой", талантом зажигать людей. С неизменным успехом он выступал в разных аудиториях. Но уверенный тон его деклараций все же не имел надежных подкреплений. "Торсионные" эффекты, иной раз удивительные и обещающие большую практическую важность, плохо воспроизводились, особенно при наличии "высоких" комиссий. Лично мне за всю пятилетку не было продемонстрировано Акимовым ничего из разрекламированных "чудес". Я, работая с генератором Акимова, кое-что необычное видел, но не то, что ожидалось."

"Так что с научной точки зрения деятельность Акимова и Шипова небезупречна. Но и не бывает никогда безупречным научный поиск. Если копнуть, можно заклевать и Ньютона, и Фарадея, и Максвелла. А Эйнштейна нынче критикуют все, кому не лень. Но ведь лжекомиссию мало интересует научная сторона. Ей нужно обозначить мошенников. Но уж мошенником Акимов не был однозначно. Возможно, направление его научного поиска окажется ошибочным. А может и нет. На переднем крае всегда есть риск. И уж конечно, затраты на торсионные исследования не идут ни в какое сравнение с затратами на термоядерные реакторы или суперускорители. Вот уж где околonaучная кормушка!"

"Теперь о моем некотором скепсисе по отношению к торсионным исследованиям. Я не берусь судить о теории Шипова, так как не считаю себя достаточно компетентным физиком-теоретиком. Похоже, что там есть "рациональное зерно", хотя и немало сомнительных наслоений. Но когда я обдумываю результаты, полученные в экспериментах с "торсионными генераторами", у меня возникает вопрос, почему возникающие эффекты связываются именно с действием торсионных полей, а не с чем-либо иным? Например, один из наиболее впечатляющих эффектов - изменение свойств

материалов при действии торсионных генераторов, вплоть до радикального изменения кристаллической решетки."

"Я соприкасался с различными "чудесами" и даже пытался их исследовать... В том числе наблюдал эффекты, которые можно интерпретировать как изменение структуры вещества под влиянием экстрасенсов. Очень наглядно это делает Ури Геллер. И все это без "торсионных генераторов".

"Акимов и Шипов утверждают, что эффекты парапсихологии связаны с торсионными полями. Обоснование этого утверждения мне неизвестно. А может быть, наоборот, "торсионные" эффекты есть результат неосознанного психокинетического воздействия экспериментатора? Если это так, неоднозначность, плохая воспроизводимость, "боязнь комиссий" и т.п. свойства "торсионных" экспериментов становятся понятными. Но, к сожалению, теряется "физический механизм".

"Конечно, никаких документов, свидетельствующих о поддержке работ по торсионной тематике со стороны КГБ, у меня нет, но сомневаться в этом трудно. Дом на Фурманном переулке (лаборатория проблем биоэнергетики ВСНТО), который я посещал в 1984-1987 гг., был настигнут сотрудниками КГБ, это не очень-то и скрывалось, хотя и не афишировалось. Скромно появлялся там и Акимов. А в интересующем нас аспекте выделялся Клим Николаевич Перебейнос, обладавший незаурядными парапсихическими способностями. Сам он о своих торсионных исследованиях ничего не говорил, но по слухам, именно он был первопроходцем в этой области. Где-то в начале 80-х (а может быть и раньше) он обнаружил взаимовлияние разобращенных вращающихся тел. Отчет об этих исследованиях был засекречен. Похоже, что работы Акимова были инициированы именно этими исследованиями. Возможно, что и основные достижения Акимова засекречены. Может именно поэтому в публикациях ВЕНТа очень мало непосредственно торсионной тематики, особенно публикаций с детальным описанием экспериментов. Я вполне даже допускаю, что свистопляска по поводу "лженаучности" торсионных исследований специально организована в качестве "дезы", для скрытия очень важных достижений. Но это всего лишь малодостоверная гипотеза."

Рассказ А.В.Боброва о сотрудничестве с А.Е.Акимовым

"В 1987 г. летом Акимов неожиданно прислал в Тбилиси своего представителя Николая Владимировича Бинги, который 2 или 3 дня знакомился с методикой моих экспериментов, результатами экспериментов, на которых он присутствовал. Вскоре после этого Акимов прислал мне предложение о сотрудничестве. Суть его заключалась в исследовании реакции моих преобразователей на полупроводниковых микросхемах ("датчиков") на воздействия в двух режимах: торсионным полем и торсионным излучением. Начиная с 1975 года, меня непрерывно интересовал вопрос о природе исходящего от человека неэлектромагнитного компонента излучения, поэтому я с охотой согласился на проведение экспериментов без заключения каких-

либо соглашений о финансовой поддержке. Вместе с предложением Акимов прислал материалы, свидетельствующие об исследованиях МНТЦ ВЕНТ с Мин. Обороны СССР."

"Для проведения исследований он передал мне комплект "многофункционального" торсионного генератора. К лету 1988 года я послал ему очень подробный отчет по первой части предполагавшихся исследований. Примерно через месяц я получил письмо из Минобороны, в котором сообщалось о прекращении сотрудничества с МНТЦ ВЕНТ. Мне было предложено заключить договор о продолжении исследований непосредственно с Минобороны. Я сообщил об этом Акимову и он ответил, что не возражает, но просил в будущем знакомить его с моими отчетами по экспериментальным исследованиям по предложенному мне договору. Поскольку все исследования не были засекречены, я согласился с предложением, и летом 1988 года мною был заключен договор на срок 3 года с Ленинградской больницей имени Мечникова о проведении дальнейших работ по совершенствованию моих датчиков. Обязательным условием по договору предусматривалось ежегодное одномесячное проведение экспериментального исследования достигнутой эффективности с выездом совместно с группой В.Д.Ноздрачева в Палангу (Литовская ССР) сроком на 1 месяц."

"Осенью 1993 года в Тбилиси царствовали хаос и голод, почта не функционировала, пришедшую и отправляемую корреспонденцию служители мешками отправляли в мусорные ящики. В дни, когда было электричество, метро работало без всякого расписания, поскольку на некоторых станциях приехавшие долгое время пробивались сквозь плотные толпы ожидающих на перроне, а потом ожидавшие счастливики, вступив хотя бы одной ногой в битком набитый вагон, не давали дверям захлопнуться... И вот в такое время до меня каким-то чудом дошло письмо из МГТУ имени Баумана с приглашением выступить с докладом весной следующего года на 3-ем Международном совещании по инженерно-физическим проблемам новой техники. Там, в день открытия Совещания, я встретился с А.Е.Акимовым впервые после осени 1992 года. Там же присутствовал Г.Н.Дульнев. Акимов предложил мне продолжить сотрудничество."

"На этом же совещании после моего доклада я познакомился с профессором С.Е.Корндорфом, который предложил мне поступить на работу в Орловский Государственный Технический Университет (ОГТУ). Я согласился, поскольку после переезда в Москву передо мной остро стояла проблема жизнеобеспечения, а университет предоставлял жильё в общежитии. Я сообщил об этом А.Е.Акимову, который предложил организовать в ОГТУ совместную с МНТЦ ВЕНТ лабораторию."

"В конце 1994, или в начале 1995 г был подписан договор между ОГТУ и МНТЦ ВЕНТ об образовании Лаборатории торсионных излучений (ЛТИ), по которому на МНТЦ ВЕНТ возложил на себя научное руководство лабораторией. ОГТУ выделил для ЛТИ небольшую комнату. Я являлся единственным ее штатным сотрудником в должности сначала инженера, позже – заведующего ЛТИ. В 2000 году ОГТУ установил еще одну штатную

должность инженера лаборатории. За все годы существования в ЛТИ ни от МНТЦ, ни от ОГТУ никакая финансовая помощь не поступала. Моя зарплата в МНТЦ ВЕНТ поступала с большими перебоями и где-то в конце 90-х годов полностью "исчезла". Все необходимые расходы производились за счет университетской зарплаты и пенсий – моей и матери; у меня до сих пор хранятся не оплаченные счета на 5 или 6 миллионов рублей."

"Во всех экспериментах до 96 года использовался торсионный генератор МНТЦ ВЕНТ, который Акимов передал мне в начале 1995 года. Питание генератора осуществлялось от стабилизированного источника с постоянным выходным напряжением 10 В. Модуляция излучения с применением источников переменного напряжения не производилась."

"В 1996 году был обнаружен неэлектромагнитный компонент излучения, индуцируемый лазером (через год и светодиодами). Существование торсионного компонента излучения у электромагнитных генераторов было предсказано Акимовым еще в начале 80-х годов. Возникла необходимость диверсификации обнаруженного компонента. С этого момента в ЛТИ начались эксперименты с применением всех трех типов излучателей с целью подтверждения торсионной природы обнаруженного компонента. В экспериментах сравнивалась эффективность воздействия на биологические объекты торсионного генератора с эффективностью воздействия на эти же объекты лазерного и светодиодного излучения, пропущенного через экран, не прозрачный для светового (электромагнитного) компонента. Одновременно нами проводились работы в направлении определения возможности использования обнаруженного неэлектромагнитного компонента излучения в различных биотехнологиях и в медицине. К 2002 году в этих экспериментах мы полностью перешли на использование квантовых генераторов; генератор МНТЦ ВЕНТ в 1995 году был возвращен Акимову."

"В 1997 году Акимов приобрел у своего сотрудника испорченный ПК – "двойку" и после его ремонта передал его в ЛТИ для использования в составе компьютеризованного комплекса, созданного в 1992 году и вывезенного из Тбилиси."

"Второй экземпляр комплекса был создан в Орле и использован при проведении экспериментов в С-Пб, куда Акимов командировал меня для проведения экспериментов на территории предприятия АО "Интелтех", обладавшего экранирующей камерой с 2-х миллиметровыми стальными стенками. Затухание ЭМ излучения в этой камере в радиочастотном диапазоне составляло порядка 60 дБ. В экспериментах проводилось сравнение эффективности детекторов излучения ("датчиков") Боброва на двойных электрических слоях (ДЭС) с датчиками Бондаренко, основанных на реакции контактной разности потенциалов. Я покинул С-Пб сразу после получения хороших результатов: реакция детекторов, расположенных внутри камеры на воздействие торсионного генератора расположенного внутри и вне камеры, оставалась постоянной. После моего отъезда аналогичные эксперименты проводил Бондаренко. Акимов попросил оставить мой комплекс в С-Пб до окончания всех работ, но впоследствии его я так и не получил. Что касается

экспериментов с применением детекторов Бондаренко, Акимов сообщил мне позже, что они также показали хорошие результаты."

"Поскольку описанные выше работы проводились по тематике дальней торсионной связи, я высказал Акимову свои сомнения относительно применимости датчиков на ДЭС в качестве приемников торсионного излучения в устройствах дальней связи вследствие большой продолжительности времени их релаксации. Однако Акимов ответил, что на данном этапе такие результаты его удовлетворяют. Об этом же говорилось и в моем отчете, законченном в 1996 году, в который были включены результаты тбилисского и орловского периодов исследований. В заключительной части отчета я высказал мнение, что после усовершенствования такие приемники смогут обеспечить уверенную связь с предельным объёмом передаваемой информации не более нескольких бит/час."

"Кроме перечисленного оборудования, Акимов в 1996 году передал мне выполненные по моим эскизам заготовки по созданию комплекта датчиков на ДЭС, предназначенных для компьютеризованного комплекса. Я получил у него также порядка 50 метров высокочастотного кабеля. Ранее, в 1994 году я получил у него несколько туннельных диодов."

"В 2002 году сложилась неприятная ситуация: по завершения исследований по конкурсным грантам работавшая в ЛТИ инженер сообщила о возможном уходе по причине очень низкой зарплаты. Мне пришлось обратиться к Акимову за помощью. На мой вопрос, может ли он помочь в вопросе увеличения зарплаты Деминой на 500 рублей, Акимов ответил отрицательно."

"Акимов был высокоинтеллигентным и высокообразованным человеком, обладавшим великолепной памятью. В его рабочей комнате мне доводилось сидеть рядом с директорами научных и производственных предприятий, учеными, сотрудниками. Общение с ними проходило со всеми одинаково без споров и убеждений – только в доброжелательной, мягкой форме. На мое возмущение развернутой компанией травли "лжеученых" и, как следствие, "зарубленными" в ФИПСе заявками и торможением в развитии технологий Акимов спокойно отвечал: "пусть лают, караван идет..." – он верил, что вся эта вакханалия когда-то кончится..."

"Адрес МНТЦ ВЕНТ непрерывно менялся. До 1992 года Акимов арендовал 2-х комнатную квартиру на 1-м этаже жилого здания на окраине Москвы."

"После моего переезда в Москву в 1994 году, штаб-квартира МНТЦ уже находилась в начале Маросейки – на втором этаже здания Всесоюзного Общества «Знание». Но Акимов направил меня работать в лабораторию, занимавшую часть большого зала, разделенного перегородкой на две части в здании АТС в районе мясокомбината им. Микояна. За перегородкой работал человек – служащий какого то частного предприятия, изготовлявшего антенное оборудование для спутникового ТВ. В лабораторной части помещения я также работал в одиночестве. Помещение было заставлено мебелью и приборами. Судьба обеих организаций была решена: обе они не

выплачивали арендную плату, и сначала соседи, а затем и МНТЦ ВЕНТ в августа 94 года его покинули. ВЕНТ, как я понял из разговоров Акимова с Тарасенко, потерял всю, или большую часть имущества, оставшегося в бесхозном помещении. В это время я уже был готов к отъезду в Орел."

"В следующие (после 2000) годы МНТЦ ВЕНТ занимало несколько комнат в здании Министерства лесного хозяйства. Затем небольшой офис (всего 1 комнатуха) на 5-м этаже здания на Большом Садовом кольце близ метро "Маяковского".

"Я присутствовал в офисе в ожидании прихода Акимова, когда позвонил телефон и Тарасенко попросил меня взять трубку и сказать, что никого, кроме меня, в помещении нет. Потом объяснил: требуют уплатить за аренду, надоели уже, а как уплатить, если нечем?"

"Потом (примерно в 2004-2005 г) Акимов арендовал небольшую комнату в одноэтажном флигеле в районе расположения редакции "АиФ". А в последние годы назначал мне встречи в билетных кассах Концертного зала им. Чайковского. Он уводил меня в небольшое кафе, расположенное в скверике рядом с кассами, сажал за столик, а сам уходил в буфет, приносил чай или кофе с пирожными и мы спокойно беседовали. Как правило, такие встречи состоялись, когда я привозил Акимову готовые к публикации работы. Обсуждалось состояние (развитие) торсионной концепции, технической базы (новые достижения приборной техники регистрации ТП, лечения и т.д...)"

"...Однажды я задал давно мучавший меня вопрос: "Ранее Вы говорили о структурных единицах Вакуума – фитонах. Теперь Вы говорите о медленных нейтрино – почему?" Он ответил: "В качестве фитонов могут быть нейтрино". Я не понял, но разворачивать тему не стал."

"Последняя наша встреча состоялась в ноябре 2006 г. Я привез Акимову рукопись монографии (в которой позже многократно изменял 2-часть). Но первая часть уже была закончена. Она была посвящена Акимову. Он прочел посвящение, промолчал. Под конец встречи я сказал ему, что он не очень хорошо выглядит. Он ответил, что сейчас уже все в порядке, но летом он тяжело болел..."

Мнения о протоколах по торсионным исследованиям

Во многих статьях глава комиссии по лженауке Э.П.Кругляков обличает Акимова и Шипова во лжи. Вот одно из таких обвинений со ссылками на письма от руководителей организаций [57] (статья "О тайных пружинах торсионной войны", Наука в Сибири, №7/2000):

"В газете "Версты" (21 декабря 1999г.) г-н Акимов сообщает: "...многие наши изделия (торсионные генераторы ...) успешно прошли научную экспертизу именно в академических институтах, например, в Институте физики АН Украины, в Институте проблем материаловедения, в Институте медицинских

проблем Севера и других, о чем составлены соответствующие протоколы". И проф. Л.Лесков в "Известиях" пишет примерно о том же: "Опыты с торсионными генераторами проводились в авторитетных научных центрах - Институте материаловедения, Институте физики (Киев), Институте медицинских проблем Севера (Красноярск) и др. И везде получены однозначные положительные результаты".

"Уже после выхода моей статьи в "НВС", N3, 2000 г. я получил письма из Киева и Красноярска. Вот выдержка из письма академика АН Украины директора Института физики М.С.Бродина. "В Институте физики НАН Украины никогда не осуществлялась научная экспертиза работ в области торсионных полей. Никакие протоколы с результатами такой экспертизы никогда не оформлялись руководством института, равно как и не давались поручения об оформлении таких документов кому-либо из сотрудников Института. Научная общественность, Ученый совет Института занимают последовательную и жестко критическую позицию по отношению к появляющимся время от времени спекуляциям вокруг этого вопроса".

В то же время профессор МГУ Л.В.Лесков пишет в статье "Мышь на горе. Академия наук объявила крестовый поход против лженауки" в "Известиях" 5 января 2000 года [58]:

"...Профессор М.В.Курик из Института физики (Киев) исследовал воздействие торсионных излучений на кристаллическую структуру смеси холистериков. Наблюдалось увеличение шага кристаллической решетки в 2,5 раза, а размера фракталов - втрое."

"Второй документ - отчет Института физики АН Украины, утвержденный заместителем директора И.А.Солошенко. В отчете подведены итоги исследований влияния излучения генератора торсионных излучений на свойства полупроводниковых и жидкокристаллических структур. Получены однозначные и убедительные доказательства такого влияния."

В книге "В поисках нового мира" [23] профессор ГИТМО Г.Н.Дульнев свидетельствует:

"В физическом институте Украинской АН мы познакомились с опытами профессора Варцемахи по регистрации торсионного излучения с помощью стандартных полупроводниковых диодов".

Похоже, что, как в и "диалоге" Александров - Акимов, здесь опять кто-то лжёт. Вот фрагмент письма Бродина, о котором говорит Кругляков:

"Что касается упоминаемого в Вашем письме д.ф.-м.н. М.В.Курика, то в начале 90-х годов в возглавляемом им отделе выполнялась небольшая хозтема по заказу МНТЦ "ВЕНТ". Задачей работы было определение действия представленного заказчиком устройства на органические материалы и полупроводниковые приборы. Как сообщает М.В.Курик, в работе не ставилась задача определения природы действующего фактора, поэтому представленные

в отчете выводы о наблюдении влияния работы указанного прибора на тестовые объекты (на некоторые типы фотодиодов и на фазовые переходы в органических материалах) ни в коей мере не могут служить подтверждением существования новых видов физических полей. Более того, через некоторое время после окончания упомянутой работы ее результаты анализировала специальная комиссия, созданная по инициативе Отделения физики и астрономии Национальной академии наук Украины. Комиссия сделала однозначный вывод, с которым согласен и М.В.Курик, о том, что все наблюдаемые эффекты могут быть объяснены без привлечения каких-либо представлений о новых, в том числе и так называемых торсионных полях."

"Недостаточно критическая позиция М.В.Курика по отношению к некоторым околонуучным идеям, в том числе к торсионным полям, обсуждались на Ученом совете института в 1998 г. Совет, озабоченный тем, что авторитет института может использоваться для поддержки сомнительных теорий, обязал М.В.Курика в публичных выступлениях, в которых он касается этих вопросов, четко указывать, что он, М.В.Курик, в этих случаях высказывает свою личную точку зрения, а не выступает от имени или по поручению Института физики. Насколько мне известно, М.В.Курик с мнением совета согласен и строго соблюдает такой принцип." [59]

Об отчёте, подписанном замом директора института Солошенко, в письме ничего не говорится. Между тем Лесков в письме Александрову в "Науке в Сибири" №30-31 2000 года [60] приводит фрагмент этого отчёта с выводами:

1. Обнаружена чувствительность к модулированному торсионному излучению тока через р-і-п структуры, разработанные в ИЯИ Украины для регистрации нейтронного излучения. Показана возможность разработки на этой основе детектора торсионных полей.
2. Показано наличие эффекта "памяти" гетероструктур о действии торсионного излучения.
3. Обнаружен эффект увеличения скорости осаждения молекул (...) в этанол-водных растворах.
4. Обнаружен эффект торможения процессов упорядочения структуры жидких кристаллов под действием торсионного поля."

Отчёт явно содержит положительные заключения о действии именно торсионного излучения: многие исследователи отмечали "эффект памяти" как свойство, присущее торсионным полям. Впрочем, возможно, Бродин и Акимов, употребляя термин "научная экспертиза", имеют в виду разные вещи?

Кругляков также пишет:

"В журнале "Техника молодежи" (N5, 1993) г-н Акимов поведал о том, что "совместно с учеными Украины получены материалы с уникальными свойствами, в частности, сталь - прочней обычной в 2 раза и пластичней в 6 раз". Пришлось связаться с академиком В.И.Трефиловым. Виктор Иванович сообщил, что лет 8 назад они наблюдали, что при воздействии на расплавы происходят какие-то изменения. Но он отнюдь не может утверждать, что это

связано с проявлением эффекта торсионных полей, но может объясняться, например, воздействием ультразвука. Что же касается цифр, приведенных Акимовым, то академик Трефилов возразил: ничего подобного никогда не наблюдалось."

Из открытого письма восьми академиков РАЕН Президенту РАН Ю.А.Осипову [1]:

"В 1990г. в Институте проблем материаловедения АН УССР и НИИ Микроприборов (Киев) была проведена работа по исследованию воздействия генератора спинорных излучений на процесс кристаллизации и свойства металлов. Генератор был разработан, изготовлен и поставлен НИИ МП, а эксперименты проводились в ИПМ АН. В итоговых документах по этой работе, утвержденных директором ИПМ АН академиком В.И.Трефиловым и главным инженером НИИ МП К.В.Быловым, говорится следующее: "эксперименты показали, что при воздействии генератора спинорных излучений на расплав металла наблюдаются четко выраженные структурные изменения металлов, изменение их физических свойств".

"Пытаясь составить свое мнение по этому вопросу, Кругляков позвонил Трефилову. Как Кругляков пишет в одной из своих статей, Виктор Иванович сообщил ему, что в этих опытах при воздействии на расплав действительно происходили какие-то изменения, но они могли объясняться, например, воздействием ультразвука. Совершенно ясно, что весь этот разговор - типичный пример взаимного непонимания: ведь никаких источников ультразвука в этих опытах не было! Подобных примеров можно привести много. Делать на их основании какие-то научные заключения совершенно недопустимо."

Здесь Кругляков просто ссылается на телефонный разговор. Но вот ещё один пример, когда Кругляков ссылается на письмо руководителя организации:

"А вот что пишет директор Института медицинских проблем Севера профессор В.Т.Минчук: "... научных исследований по изучению влияния торсионных полей и технологий на организм человека в норме и при патологии не проводилось и не проводится. Научные сотрудники института и сотрудники клиники института в проведении опытов, связанных с исследованием влияния торсионных полей на организм, и научной экспертизе не участвовали".

Лесков, тем не менее, свидетельствует о существовании следующего отчёта [62]:

"Другой отчет по теме "Оценка влияния торсионного поля на организм человека по изменениям функционального состояния клеток крови и возможности его использования в практической медицине" выполнен в 1993 г. в Институте медицинских проблем Севера и утвержден его директором доктором мед. наук В.Т.Минчуком. В выводах по этому отчету говорится:

1. При воздействии торсионного поля на лобную область человека отмечаются изменения общефизиологических показателей организма.
2. Под влиянием торсионного поля изменяются обменные процессы в клетках

периферической крови.

3. Воздействие торсионного поля на выделенные из периферической крови лимфоциты вызывает усиление напряженности течения обменных процессов в клетках."

Итак, мы видим, что одна из сторон явно лжёт: либо работы с обозначенными в отчётах результатами действительно были, и тогда лжёт Кругляков (или ему лгут директора Института физики АН Украины и Института медицинских проблем Севера), либо работ не было (а отчёты были подделаны), и тогда лгут Акимов, Лесков, и ещё несколько человек из РАЕН.

С Институтом проблем материаловедения АН Украины ситуация во многом схожа. Кругляков старается показать, что торсионные генераторы не могут быть причиной изменений свойств материалов, в то же время упоминаемые другой стороной протоколы, а также статьи самих исследователей явно свидетельствуют об обратном.

Вот акт, подписанный академиком В.И.Трефиловым:

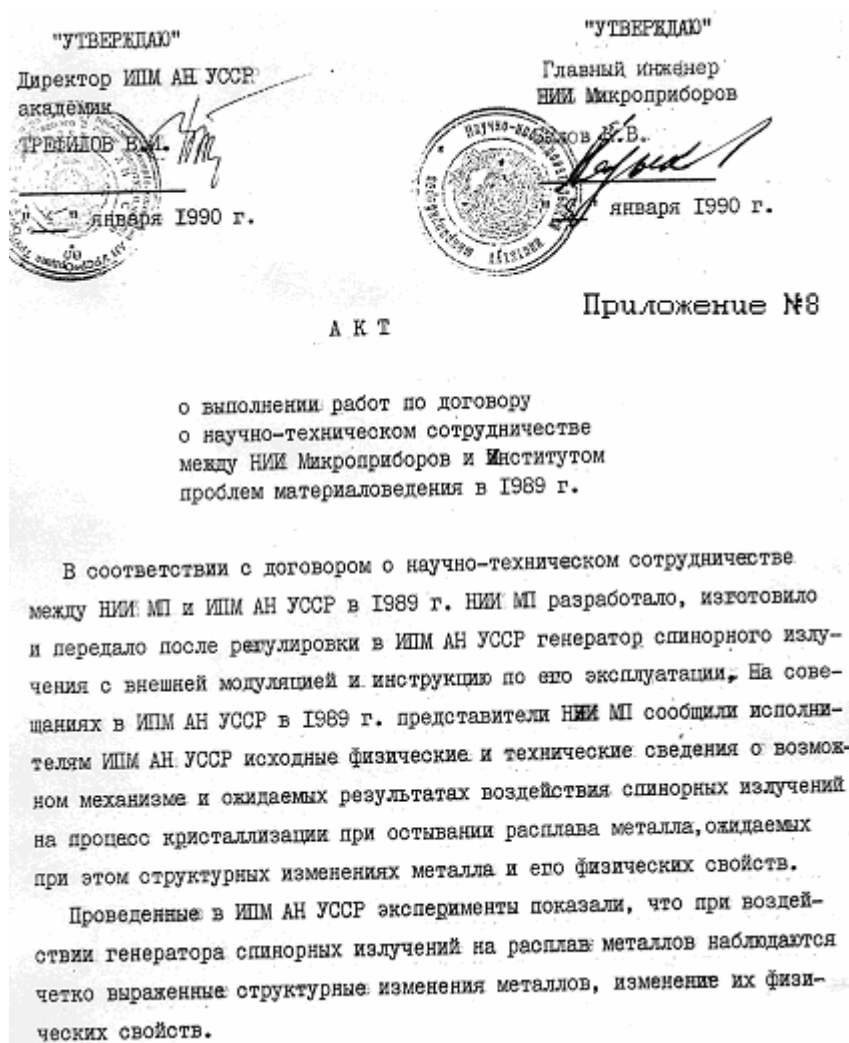

Акт не содержит деталей - какие именно изменения металлов были. Эти результаты,

судя по всему, достаточно подробно описаны в статье "Физические основы и экспериментальные результаты исследования торсионных технологий в производстве материалов" [16], из которой я уже приводил цитаты.

Эти работы были проведены в 1989 году. Кстати, вот титульный лист договора: здесь видно, что Акимов фигурирует как научный руководитель темы, начальник отдела НИИ Микроприборов (НИИ МП), поставляющего торсионные генераторы для экспериментов:

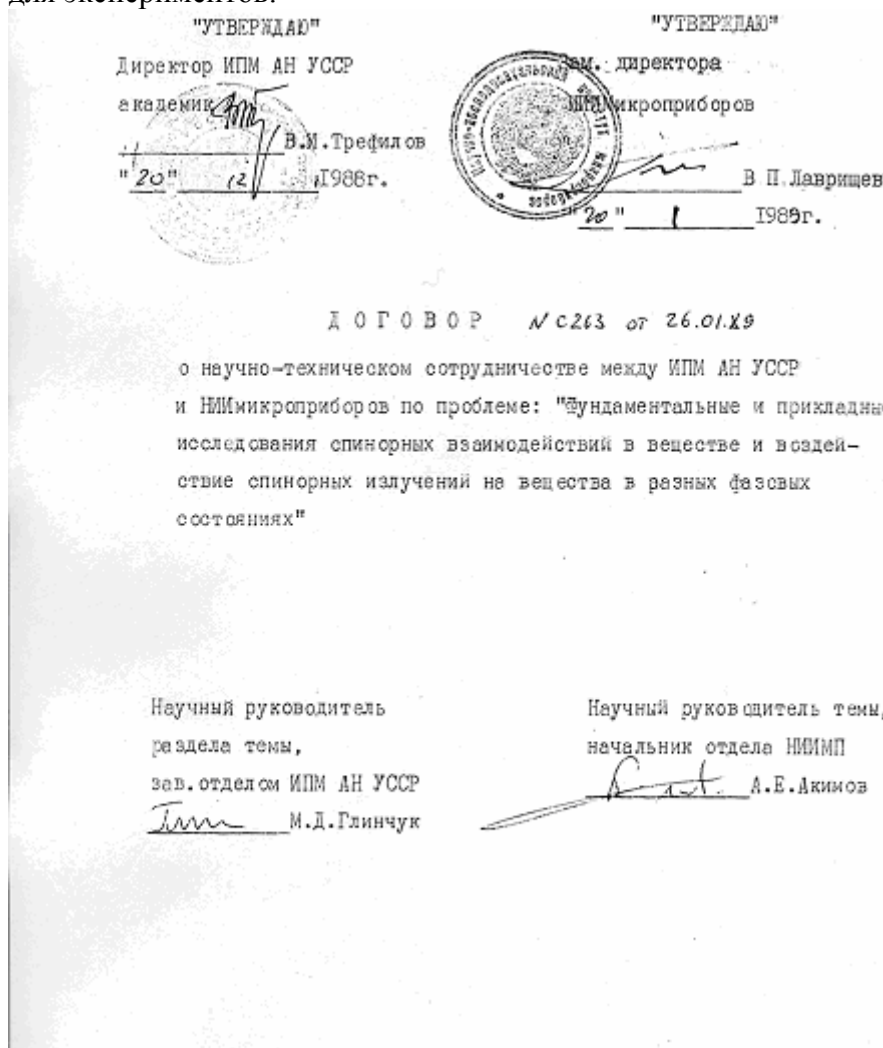

До образования в конце 1989 года ЦНТ при ГКНТ НИИ МП работал в сотрудничестве также с ОИЯИ в Дубне (директор – академик АН СССР Н.Н.Боголюбов), с Институтом математики СО РАН (директор – академик АН СССР М.М.Лаврентьев), Институтом геологии и геофизики СО АН СССР (директор – академик АН СССР Н.Л.Добренов) - есть копии договоров, подписанных руководством этих институтов, и зам. директора НИИ МП В.П.Лаврищевым [1]. Во всех этих работах А.Е.Акимов был научным руководителем тем со стороны НИИ МП.

Создание и деятельность Комиссии по борьбе с лженаукой

Предысторию создания КБЛ рассказывает её глава Э.П.Кругляков в статье "Верно ли Российская газета понимает свободу печати" в журнале "Здравый смысл" №10

[63].

"История, которую я хочу поведать, началась с публикации в "Российской газете" статьи Юрия Конорова "Все, что скрыто под Землей, вижу" (РГ, 27 июня 1997 г). Даже если бы существовал хотя бы один эффект из описанных в газете, это было бы сенсацией. Но, увы, ничего этого на самом деле не было. Ученые-физики остались глухи ко всем этим сенсациям: профессионалам было нетрудно понять, что все это не имеет отношения к действительности."

"Не вытерпел зам. министра науки Г.В.Козлов. Позвонил он главному редактору РГ и выразил недоумение, почему серьезная газета такую чепуху печатает. Реакция была мгновенной: редактор отдела науки РГ А.Валентинов посетил Г.В.Козлова, а две недели спустя в РГ появилась вторая статья, еще более нелепая, чем первая (А.Валентинов "Ведь додумались же, что Земля вертится!" РГ, 12 июля 1997 г). В статье А.Валентинов по-отечески журил Г.В.Козлова, поминал недобрый словом академика Е.Б.Александрова и автора этих строк, посмевавших хулить героя его статьи. Причина? А не становитесь на пути у гения, заглядывающего в 21-ый век! По мнению г-на Валентинова, светочем науки является директор Международного института теоретической и прикладной физики Российской академии естественных наук А.Е.Акимов."

"После появления упомянутой выше публикации А.Валентинова не вытерпел автор этих строк и написал статью "Ненаучная фантастика" (в "НВС" она была опубликована в сентябре 1997 г). Рукопись статьи вместе с сопроводительным письмом была в редакции 8 августа 1997 г. Письмо — важный документ нашего повествования, поэтому приведем его дословно."

"Главному редактору Российской газеты Юркову А.П.
Глубокоуважаемый Анатолий Петрович!

В Вашей газете опубликованы две статьи (Юрий Коноров, "Все, что скрыто под Землей, вижу", РГ, 27 июня с. г. и Альберт Валентинов, "Ведь додумались же, что Земля вертится", РГ, 12 июля с. г.), посвященные совершенно фантастическим возможностям, открывающимся при использовании торсионных полей и генератора этих полей, созданного г-ном Акимовым. К сожалению, статьи основаны только на рассказах г-на Акимова и не имеют ничего общего с действительностью. Так, в статье А.Валентинова, со слов А.Акимова, утверждается, что доставка генератора торсионных полей на Марс запланирована и будет осуществлена ближайшим космическим кораблем. Директор Института космических исследований РАН академик А.А.Галеев сообщил мне, что научная программа разрабатывается его институтом, но доставка торсионного генератора на Марс в планах не значится. Это лишь один пример недобросовестности г-на Акимова. Отделение общей физики и астрономии АН СССР в 1991 году весьма недвусмысленно высказалось по поводу антинаучной деятельности Акимова. Однако она не только продолжается, но и рекламируется Вашей газетой. Направляю Вам написанную мною статью и надеюсь, что она будет опубликована в Вашей газете.

С уважением, академик РАН Э.П. Кругляков"

Затем Кругляков рассказывает о своей версии разговора с журналистом Валентиновым и главным редактором:

"Разговор с А.П.Юрковым получился коротким. Мне было недвусмысленно заявлено, что гения, заглядывающего в 21 век, мы в обиду не дадим. Полезный итог состоял в том, что г-н Валентинов лично должен был решить: печатать мою статью или нет. Честно говоря, вскоре я совершенно забыл о своей рукописи."

Мнение Валентинова по поводу этого письма:

"Действительно, первое письмо Эдуарда Павловича мы не стали публиковать. Но вовсе не потому, что "довольно странно воспринимаем свободу печати". Я несколько раз разговаривал с ним по телефону, указывая на неверную, на мой взгляд, расстановку акцентов в его письме и недопустимость некоторых выражений, предлагая варианты переделки. Он категорически не согласился."

Настал 1998 год, а вместе с ним - новый раунд борьбы Круглякова против Валентинова:

"В конце марта 1998 года осмелевший Альберт Абрамович публикует еще одну статью все о тех героях. Бессовестность журналиста меня просто возмутила. Ведь я растолковывал ему, что его главный персонаж — крупномасштабный шулер, подробно объяснял, почему. И вот он вновь возносит Акимова со товарищи на щит. Уж не платят ли А.Валентинову эти господа? Что-то слишком рьяно он их защищает, вопреки всякой логике."

"В первых числах мая 1998 г. я написал статью "По ту сторону науки". На сей раз я ее в редакцию не посылал, понимая бессмысленность этой акции. Зато заручился поддержкой Министерства науки. Там мне пообещали, что статья будет опубликована в РГ, причем, в кратчайшие сроки. И действительно, 19 мая с. г. статья (без единой купюры или даже правки!) появилась в газете."

"На той же странице был опубликован комментарий г-на Валентинова под провокационным названием: "По эту сторону науки". По-моему, реплика о разговоре глухонемого со слепым, упомянутая в моей статье, весьма точно отражает нашу дискуссию с журналистом."

Я не буду приводить цитат из этих статей (суть статьи Круглякова: Акимов - аферист, а Валентинов его прикрывает; суть ответа Валентинова: даже если Акимов и ошибается как учёный, это ещё не преступление, и РГ всё равно будет писать о том, что считает нужным). Вместо этого я упомяну некоторые дополнительные факты:

1. Э.П.Кругляков был избран академиком 29 мая 1997 года.
2. До лета 1997 года он борьбой с лженаукой в печати не занимался.

3. В 1997-1998 году министром науки был академик В.Е.Фортов.

И, наконец, финал истории:

"Мне показалось неуместным отвечать г-ну Валентинову - редактору научного отдела, в котором Наука давно уже не появлялась, а вот мистика, чертовщина, паранаука так и прут из каждой публикации журналиста."

"Вскоре вся эта история получила продолжение. Со мной связался Президент РАН Ю.С.Осипов. Юрий Сергеевич выразил свое возмущение по поводу комментария А.Валентинова. В конце нашего разговора он предложил мне войти в комиссию при Президиуме РАН по борьбе с лженаукой. Естественно, что это предложение было мною принято. Возмутились по поводу комментария А. Валентинова академики Е.Б.Александров и В.Л.Гинзбург. Они дали свою оценку происшедшему в письме главному редактору газеты и в письме в редакцию. Коллеги любезно прислали мне копии этих писем."

"Главному редактору "Российской газеты" г-ну А.П.Юркову
Многоуважаемый г-н Юрков!

Направляю Вам письмо "В редакцию "Российской газеты", подписанное академиком Е.Б. Александровым и мной. Настоящее сопроводительное письмо согласовано с Е.Б.Александровым, но подписано мной одним, ибо Е.Б. Александров живет в Санкт-Петербурге, и не хотелось терять время на переписку.

Наше письмо в редакцию Вашей газеты не имеет своей целью сводить какие-то счёты в связи со статьей академика Э.П.Круглякова и сопровождающим ее "комментарием" Вашего сотрудника г-на Валентинова. Мы не стали бы тратить на это время. Но мы его потратили ради действительно достойной цели - борьбы с лженаукой и с жуликами, тратящими столь скудные сейчас государственные средства на пропаганду этой лженауки и собственное обогащение. Мы пытались объяснить читателям о чем идет речь и в чем коренятся ошибки, приводящие к поддержке некоторыми газетами (в частности, Вашей) этих жуликов и лжеученых. Поэтому мы полагаем, что опубликование нашего письма будет полностью оправдано и полезно.

К сожалению, история опубликования в Вашей газете статьи академика Э.П.Круглякова не дает нам оснований полагать, что Вы будете рады опубликовать наше письмо. Если мы ошибаемся - тем лучше, но мы хотим уведомить Вас, что не собираемся Вас уговаривать. Поэтому хотим сообщить, что будем ждать Вашего ответа до 15 июля с. г. (мой факс и телефон указаны на бланке). Если до этого срока мы не получим от Вас уведомления о времени опубликования нашего письма, то передадим его в другую газету, и оно будет опубликовано. Такое решение оправдано сказанным выше - наша цель информировать читателей и помочь борьбе с лженаукой. С этой точки зрения не так уж

важно, где письмо будет опубликовано, хотя правильнее всего это сделать именно в "Российской газете".

С уважением В.Л.Гинзбург"

Далее в повествовании Круглякова следует письмо академиков РАН Александрова и Гинзбурга, которые и по направленности, и по упоминаемым аргументам соответствует самым первым двум документам из этого расследования - справки Александрова и постановления Комитета ВС СССР 1991 года. Затем Александров пишет ещё одно письмо в РГ. Эти письма не были опубликованы в РГ as is, но с цитатами из них осенью 1998 года выходят ещё статьи Валентинова, где он продолжает отстаивать свою точку зрения на свободу слова.

Деятельность КБЛ с момента её организации заключалась в основном в написании статей в различных изданиях, также проводились доклады на заседаниях Президиума РАН. Автором большинства статей был Кругляков, он же был докладчиком на заседаниях. Было выпущено несколько бюллетеней КБЛ - в 2006, 2007 и 2008 гг (<http://www.ras.ru/digest/fdigestlist/bulletin.aspx>). Кругляковым было написано около 30 статей, большинство из которых было опубликовано в изданиях "Наука в Сибири" и "Здравый смысл".

Темы, против которых выступал Кругляков в своих статьях:

- Торсионные поля
- Структурированная вода
- Информационная медицина
- Холодный ядерный синтез

Но комиссия по борьбе с лженаукой не только выпускала бюллетени и статьи. 10 декабря 1998 года Комиссия вручила письмо премьер-министру Е.М.Примакову.

Вот как описывает суть письма сам Кругляков:

"...комиссия обратилась с письмом к главе правительства Е.М.Примакову. 10 декабря 1998 г. письмо, в котором комиссия обозначила ряд "болевых точек", было вручено Е.М.Примакову. Приведем фрагменты этого письма. "Нас, как и многих членов Российской академии наук, крайне беспокоит ситуация, сложившаяся в стране с распространением лженауки. Средства массовой информации (увы, даже правительственные) активно ее пропагандируют. Четкая граница, разделяющая науку и лженауку, размывается, подвергаясь непрерывным атакам со стороны всевозможных шулеров и проходимцев. Многочисленные общественные академии уже начали выпускать кадры остепененных лжеученых. Так, Международная академия информатизации организовала советы по защитах кандидатских и докторских диссертаций по специальностям "уфология и биоэнергоинформатика". Уже было предпринято несколько попыток внедрить эти специализации в ВАК. От имени общественных академий уже появляются дипломы кандидатов и докторов медицинских наук. Подобное деяние, на наш взгляд, должно быть просто уголовно наказуемым". "Астрологи, экстрасенсы и другие адепты лженаук все

более уверенно внедряются в коридоры власти. Распутинщина набирает силу. Чтобы остановить сползание в болото антинауки, навести порядок с ведущимися разработками в военных ведомствах (а заодно и сэкономить огромные средства, расходуемые на сомнительные проекты), настоятельно необходимо ввести практику экспертизы в Российской академии наук проектов, основанных на фундаментальных законах природы. Без гласности, без возможности вытаскивать на свет божий и выставлять напоказ всевозможных прохвостов ситуация с лженаукой будет только усугубляться. Лженаука все более наглеет. Она уже начинает шельмовать официальную медицину. Поставить лженауку на место, развенчать ее можно только с помощью средств массовой информации".

Заключительные абзацы этого письма:

"Евгений Максимович! Вам не нужно объяснять, что без фундаментальной науки Россию не поднять. В этой связи хотели бы отметить, что дикий разгул лженауки вреден и крайне опасен для страны. Российская академия наук считает себя обязанной начать непримиримую борьбу с лженаукой. Для успеха этого дела считаем необходимым:

1. Выпустить постановление Правительства об обязательности экспертизы в Российской академии наук любых проектов, основанных на использовании фундаментальных законов природы. Не исключено, что нужно пойти дальше и провести ревизию уже финансируемых проектов.
2. Предоставить Российской академии наук гарантированное право на публикацию своих сообщений, экспертиз, заключений в "Российской газете" и других правительственных изданиях без права редактирования или сокращения текста редакцией. Разумеется, РАН не будет злоупотреблять этим правом."

Затем произошли следующие события [64]:

"Как уже сообщалось, в ноябре 1998 года при Президиуме РАН была организована Комиссия по борьбе с лженаукой и фальсификацией научных исследований. Обсудив ситуацию, сложившуюся в стране с распространением и пропагандой лженауки, члены Комиссии обратились к Председателю Правительства РФ Е.Примакову с письмом, которое было опубликовано в "НВС" N 1 за 1999 год. По итогам этого обращения Миннауки, Минобразования и РАН было дано поручение Правительства от 21 января 1999 года N БВ-П8-01945, касающееся предотвращения распространения лженаучных публикаций. Министерство науки провело совещание, на котором были рассмотрены предложения, представленные Комиссией. От Российской академии наук в совещании участвовали вице-президент РАН академик В.Фортов и председатель Комиссии РАН академик Э.Кругляков. В ходе совещания много внимания было уделено ситуации с антинаучными публикациями в правительственной "Российской газете". По этому поводу первый заместитель Министра науки Г.Козлов направил в Правительство письмо, а академик Э.Кругляков -- комментарий по поводу работы отдела.

науки "РГ".

Там же Первый зам. Министра науки Г.Козлов пишет:

"На состоявшемся в Миннауки России совещании были выработаны согласованные предложения о создании при редакции "Российской газеты" научно-консультационного совета для обеспечения надлежащего уровня публикуемых в ней научных статей и открытий в газете новой рубрики по пропаганде достижений науки.

"Опубликовать письмо академиков, содержащее опровержение материалов, опубликованных в "Российской газете" А.Юрков отказался."

Итак, судя по всему, один из фронтов борьбы заключался в том, чтобы запретить статьи о "лженаучных" исследованиях в прессе, или, в крайнем случае, добиться законодательного закрепления публикации возражений в РГ. Это КБЛ не удалось.

Второй фронт – законодательное запрещение финансирования этих исследований. Из беседы с Е.Б.Александровым в передаче «Точка отсчёта» на Радио Петербург 19.03.2007:

"Евгений Борисович, комиссия существует с 1998 г. Неужели только тогда возникла необходимость её создания?"

"Просто тогда было решено создать какой-то орган, который мог бы авторитетно разговаривать с властями, с правительством и давать ему рекомендации первоначально по части затрат больших средств на крупные программы, претендующие на фундаментальные изменения в научных парадигмах."

С аналогичной идеей в бюллетене КБЛ 2008 года выступает И.И.Гительзон, но уже применительно к монополизации решений в медицине. В статье "Нужна государственная защита народа от натиска лжемедицины" он пишет:

"Решение в нынешних условиях России видится в том, чтобы профессиональная экспертиза приборов, методов и средств, претендующих на медицинское применение, была законодательно поручена двум организациям, обладающим высшей в стране компетенцией в своих областях, - это Академия медицинских наук и Российская академия наук – её биологическое, физическое и химическое отделение..."

"Конечно, это большая дополнительная нагрузка на Академии и, прежде всего, на наиболее известных учёных, которым придётся принять на себя первый натиск привыкших к вседозволенности дельцов и корреспондентов, расписывающих всякие чудеса исцеления – частью из-за безграмотности, частью из-за корысти."

Сколько человек входит в Комиссию по лженауке? В статье Википедии "Комиссия по борьбе с лженаукой" приведён список членов комиссии из 16 человек:

- Кругляков Эдуард Павлович, председатель комиссии, академик РАН
- Рубаков Валерий Анатольевич, заместитель председателя комиссии академик РАН
- Бабак Елена Владимировна, учёный секретарь комиссии, кандидат биологических наук
- Александров Евгений Борисович, академик РАН
- Брагинский Владимир Борисович, член-корреспондент РАН
- Воробьёв, Андрей Иванович, академик РАН
- Гинзбург Виталий Лазаревич, нобелевский лауреат, академик РАН
- Капица Сергей Петрович, доктор физико-математических наук
- Кудрявцев Владимир Николаевич, академик РАН
- Медведев Всеволод Иванович, член-корреспондент РАН
- Месяц Геннадий Андреевич, академик РАН
- Некипелов Александр Дмитриевич, академик РАН
- Платэ Николай Альфредович, академик РАН
- Фортов Владимир Евгеньевич, академик РАН
- Чельшев Евгений Петрович, академик РАН
- Шило Николай Алексеевич, академик РАН

Однако в той же беседе по радио Александров говорит о 42 членах:

"Можно ли получать информацию о работе вашей комиссии из Интернета?"

"Беда в том, что из-за отсутствия денег у нас даже нет собственного сайта. Только год назад, когда комиссию расширили до 42 человек, у нас появилась штатная секретарша. Всё остальное делается на общественной основе. Мы – просто энтузиасты, у которых болит душа за науку, справедливость, страдающих людей. Но можно зайти на сайт РАН, там есть кое-что о нашей комиссии. Очень рекомендую также сайт нашего питерского отделения Российского гуманистического общества www.humanism.al.ru, где нередко публикуются материалы членов комиссии Э. П. Круглякова, В.Л.Гинзбурга, Ю.Н.Ефремова, В.А.Кувакина и мои."

Мне не удалось найти публикаций в связи с борьбой с лженаукой большинства членов КБЛ даже "малого списка" из 16 человек. Также мне не удалось найти список остальных 24 человек (если считать, что Ефремов и Кувакин - из расширенного списка). Р.Ф.Полищук также является членом КБЛ, судя по многим статьям.

Какова роль анонимных членов в деятельности Комиссии?

В сентябре 2005 в "Российской газете" печатается интервью с Э.П.Кругляковым. Вот фрагмент из него:

"Российская газета. Помню гневные выступления почти на каждом заседании общего собрания РАН нобелевского лауреата, академика Виталия Гинзбурга. Он возмущался, что в комиссии по борьбе с лженаукой всего несколько человек. Из-за такой пассивности авторитетных ученых, говорил академик,

лженаука расцветает буйным цветом. И вот, кажется, ситуация начала меняться. Борцов с лжеучеными, как говорится, прибыло. С чем это связано?"

"**Эдуард Кругляков.** По решению президиума РАН, состав комиссии будет увеличен сразу втрое - почти до 40 человек. Конечно, прав Виталий Лазаревич: это решение даже перезрело. Но лучше поздно, чем никогда."

"Введено еще одно новшество: мы становимся ближе к регионам. Практически в каждом крупном городе, где есть серьезная наука, появятся представители нашей комиссии. Они по горячим следам будут реагировать на сообщения о так называемых "феноменах", о чудо-лекарствах и т.д. До сих пор, чтобы оперативно давать свои комментарии, сил у нас не хватало. Надо сказать, что в последнее время комиссия стала просто захлебываться от потока документов."

Итак, по замыслу руководства РАН КБЛ с 2005 года является распределённой организацией, её представители должны быть "практически в каждом крупном городе, где есть серьезная наука", но список членов расширенного состава не публикуется. Некоторая информация найдена в комментарии к статье "Академики объявляют войну шарлатанам" в "Коммерсант daily", № 174, 16.09.2005 (<http://humanism.al.ru/ru/articles.phtml?num=000384>):

"Статья опубликована в сентябре 2005 г. Сейчас, в марте 2007 г., она представляет интерес с точки зрения оценки того, насколько эффективнее стала работа Комиссии в новом, расширенном составе. Своеобразным отчетом об этом можно считать «Бюллетень № 1» Комиссии, изд. «Наука», 2006. В нем, кроме «старых» членов Э.П. Круглякова, В.Л. Гинзбурга, Е.Б. Александрова и В.А. Рубакова, принимают участие «новички» Ю.Н. Ефремов, Р.Ф. Полищук, А.Н. Лебедев, Л.И. Пономарев и др. Подробнее об этом см. <http://www.humanism.al.ru/ru/articles.phtml?num=000375>."

Ни в одном из бюллетеней, выпускаемых комиссией, списка членов КБЛ я также не нашёл.

Медь и кофе: Бялко vs. Акимов

Ещё один "диалог" я хотел бы привести. Схема, как и в случае со статьями в "Электротехнике", следующая: в журнале "Земля и Вселенная" выходит научно-популярная статья Акимова, Шипова и ещё трёх соавторов "Торсионные поля Земли и Вселенной" в №6/1996 [65], на неё в журнале "Природа" №9/1998 следует критическая статья д.ф.-м.н. А.В.Бялко [66], первого заместителя главного редактора журнала "Природа" (<http://elementy.ru/lib/magazines/priroda/about>). В статье А.В.Бялко⁴ приводится протокол измерений проводимости двух медных образцов - подвергнутого торсионному воздействию и контрольного, выполненного сотрудниками Института физических проблем им. П.Л.Капицы РАН академиком А.С.Боровиком-Романовым и профессором Н.В.Заварицким. Затем на эту рецензию и этот протокол следует ответ Акимова "Торсионные мифы А.В.Бялко" с

⁴ Алексей Бялко - брат Александра Бялко, известного многим по программе "Что? Где? Когда?"

комментариями Шипова [1].

Я опущу по возможности взаимные упрёки Бялко и Акимова общего характера (хотя это сделать почти не удаётся - статьи пресыщены ими), и приведу лишь те реплики, которые касаются содержательных претензий Бялко к авторам статьи. Я также располагаю реплики в форме диалога, чтобы можно было быстро сопоставить аргументы сторон.

Бялко: "Итак, что же представляют собой торсионные поля с точки зрения пяти авторов? Цитируем по статье и комментируем.

"Если гравитационные поля порождаются массой, а электромагнитные - зарядами, то торсионные поля формирует классический спин, представляющий собой квантовый аналог углового момента вращения".

"Эта фраза физически безграмотна: никакого "классического спина" не существует, спин есть принципиально квантовое и релятивистское понятие. Впрочем, поскольку говорится "квантовый аналог", то конкретного содержания в этом высказывании просто нет, есть лишь цель - оставить читателя в неведении: принимают авторы выводы квантовой механики или нет. Если принимают, то должны признать, что спин-спиновое взаимодействие (чаще называемое обменным) - глубоко разработанное направление квантовой механики, на нем базируется вся теоретическая химия. Но это взаимодействие близкодействующее, для его распространения должна быть перенесена сама частица, несущая спин."

Шипов: "Критикуя статью пяти авторов «Торсионные поля Земли и Вселенной», опубликованную в научно-популярном журнале «Земля и Вселенная», А.В.Бялко пишет: «...никакого «классического спина» не существует, спин есть принципиально квантовое и релятивистское понятие». Работая в научно-популярном журнале, А.В.Бялко, вероятно, давно забыл основы квантовой теории и путает понятие спина, описываемого трехмерным нерелятивистским псевдовектором

$$S = -\frac{mc}{e} M_B \quad (1)$$

с действительно релятивистским понятием спинора. С третьего курса любой студент физфака МГУ знает что формула (1) была подтверждена в нерелятивистских экспериментах Барнетта, Эйнштейна и Гасса. Формула (1) описывает «классический спин» и связывает классическое механическое вращение электрона с квантовым спином $S=h/2$. Теоретики всегда рассматривали спин частицы как своеобразный мостик между классической физикой и квантовой механикой".

Акимов: "С этих позиций эту проблему анализировали американские физики теоретики А.Хезлот [1] и Х.Оганян [2], не говоря о работах отечественных ученых В.Г.Багрова [3] и И.М.Тернова [4] и уж тем более Я.И.Френкеля. Но все это, видимо, существенно выше уровня компетентности А.В.Бялко."

"Поскольку А.В.Бялко не является профессиональным физиком-теоретиком (хотя и работает в Институте теоретической физики), то, судя по тому, что он пишет,

наверняка не знает, что релятивистский четырехкомпонентный спинор представляет собой одну из трёх неприводимых частей торсионного поля, того самого торсионного поля, о котором идет речь в статье пяти авторов. Поэтому, прежде чем критиковать научную работу, надо хотя бы знать предмет критики."

Бялко: "Из дальнейшего изложения, впрочем, следует, что ни теоретическая физика, ни просто логика авторам вообще не нужна.

"Длительное время считалось, что константа спин-торсионных взаимодействий, служащая показателем их силы, оценивалась величиной, не больше чем 10^{-66} ".

Это - введение читателя в заблуждение. Нет такой константы, нет таких оценок в квантовой механике. Впрочем, уже через фразу читателю сообщается, что "нет ограничений на величину константы спин-торсионных взаимодействий. Если константа становится очень большой, тогда торсионные явления оказываются зримыми". Так выясняется, что понятие "константа", т.е. постоянная, авторы понимают в смысле, одним им известном, захотят - станет она расти без ограничений, до бесконечности."

Акимов: "По поводу константы спин-торсионного взаимодействия А.В.Бялко пишет: «Нет такой константы, нет таких оценок в квантовой механике». И далее: «Это - введение читателя в заблуждение». Возможно для А.В.Бялко такой константы и нет. Но это не значит, что ее нет в физике (см., например, [6-9]). По видимому, для А.В.Бялко вся современная физика состоит только из квантовой механики (судя по предыдущему он даже о квантовой механике знает как бы понаслышке). Он, видимо не знал, что уже с конца 60-х годов кафедра теоретической физики физфака МГУ занимается торсионными полями и, в частности, оценкой константы спин-торсионных взаимодействий. Десятки научных групп по всему миру во главе с такими известными теоретиками как Ф.Хель (Германия), Де Саббата (Италия), А.Сандерс (США) и другие ведут исследования в этой области. Идут международные конференции с названием «Возможно ли экспериментально обосновать поле кручения?» (Например, май 1997г.) с докладами типа «Нейтронная интерферометрия и спиновое вращение нейтрона, наведенное полем кручения» (Ю.НЕЕМАН, Израиль, университет Тель-Авива) или «Спиновые и торсионные эксперименты в гравитации» (П.Воробьев, Россия, Новосибирск, Сибирское Отделение РАН). Так что это господин Бялко своим невежеством вводит читателя в заблуждение."

Бялко: "В своей статье авторы постоянно высказывают взаимоисключающие положения. Сначала мы узнаем, что "энергия и импульс торсионного поля равны нулю. Торсионное поле переносит информацию без переноса энергии". За этим следует: "... в качестве квантов торсионного поля выступают низкоэнергетичные реликтовые нейтрино". Хорошо известно, что нейтрино любого типа обладают энергией, импульсом и моментом импульса, а распространяются со скоростью света. К тому же с помощью реликтовых (т.е. образовавшихся вскоре после Большого Взрыва) частиц невозможно переносить информацию - их уж сколько есть, столько и есть, ничего информационно нового они не несут. Далее утверждается, что "групповая скорость торсионных волн составляет не менее чем 10^9 скорости света" - так перед нами возникает еще одна "константа, которая становится очень большой", согласно лишь умозрительным заявлениям авторов. Кстати, групповая скорость - это скорость переноса энергии в волновом процессе, а у торсионных полей по воле авторов энергии вовсе нет."

Акимов: "Критикуя авторов за то, что примером вторичного торсионного поля является поле нейтрино, А.В.Бялко пишет: «Хорошо известно, что нейтрино любого типа обладают энергией, импульсом и моментом импульса, а распространяются со скоростью света». Но господин Бялко не в состоянии указать, кто измерил скорость распространения нейтрино. Есть только неподтвержденная прямым экспериментом гипотеза, которая основывается на уравнении Вейля. Это безмассовое волновое уравнение (хотя и содержит в качестве параметра скорость света) одинаково хорошо описывает поля с положительной, отрицательной (антинейтрино) и мнимой энергией - тахионы - предмет исследования огромного числа научных работ. Гипотеза сверхсветовой скорости распространения хотя бы одного сорта нейтрино допустима наравне со световой."

"Если бы господин А.В.Бялко следил за публикациями, хотя бы в ДАН и УФН, то он бы знал, что сверхсветовые скорости - это уже экспериментальный результат [13-17], а не предмет чисто теоретических дискуссий."

Бялко: "Авторы говорят: *"Природные среды торсионное излучение не поглощают"*. Иными словами, взаимодействие между излучением и средой отсутствует. Однако одновременно авторы утверждают, что излучение торсионных волн нетрудно зарегистрировать. Выходит, что приёмники излучения содержат нечто, не являющееся природной средой. Так не бывает. Это не различия с общепринятой физикой - это отсутствие элементарной логики и научная безграмотность."

Акимов: "Господин А.В.Бялко напрасно ищет противоречия между отсутствием поглощения торсионных излучений и возможностью их регистрации. Сейчас завершается подготовка к печати экспериментальных результатов, в которых показано, что при прохождении торсионных излучений через вещество за счет информационного характера спин-торсионных взаимодействий (не электромагнитного взаимодействия) спиновое (по классическому спину) состояние вещества изменяется без затрат энергии, но следствием этого изменения спинового состояния может быть изменение какого-либо энергетического параметра. Это и используется для регистрации торсионных излучений."

Бялко: "Все остальные свойства авторы доказательно подтвердить не могут. Это относится и к астрономическим приложениям, упоминаемым в статье пяти авторов. С точки зрения общепринятых научных понятий всякая "торсионная" обработка фотографий Земли из космоса или снимков Солнца - бессмысленна, поскольку хиральные молекулы (стереоизомеры) в фотографических процессах не участвуют. Более того, эти "результаты" противоречат даже собственным представлениям авторов - получить изображение Земли в нейтринных лучах невозможно, так как она для нейтрино прозрачна."

Акимов: "Рассуждения А.В.Бялко о торсионной обработке космических снимков показали, что он не только не читал первоисточников по торсионным полям, но даже обсуждаемую статью не удосужился прочесть достаточно внимательно."

"Приходится констатировать, что сложная область теоретической физики - теория кручения - ограничивается в сознании А.В.Бялко, судя по его статье, представлениями о гаечном ключе и гайке. Ссылки А.В.Бялко на академика

Э.П.Круглякова не усиливают его позиций, т.к. господин Э.П.Кругляков, как и другие немногочисленные критики работ Г.И.Шипова и моих работ, судя по тому, что они пишут, первоисточников по теории кручения не читали и обсуждаемого предмета не знают. Так что вывод автора, «что ни теоретическая физика, ни логика авторам вообще не нужна», являются не оценкой авторов обсуждаемой им статьи, а показателем низкого уровня компетенции А.В.Бялко в вопросах теории торсионных полей."

Бялко: "В саморекламе, рассылаемой по государственным инстанциям, авторы утверждают, что с помощью созданного ими генератора торсионного поля можно существенно изменять свойства материалов. Например, если в процессе изготовления брони воздействовать на расплав металла полем торсионного генератора, то твердость такой брони якобы возрастает в несколько раз. Или другой пример, широко разрекламированный два года назад. Утверждалось, что если медь, кристаллизующуюся из расплава, подвергнуть воздействию торсионного генератора, то электропроводность полученного таким способом образца окажется во много раз выше, чем у контрольных образцов меди. Авторы "открытия" обратились в Миннауки России и Правительство Москвы с просьбой о выделении средств на строительство промышленной установки, а далее - спецзавода для промышленного выпуска "торсионной меди", естественно, с обещанием всех будущих благ от ее внедрения. Согласно их расчетам, при замене проводов московских троллейбусов и трамваев этой, почти сверхпроводящей, медью можно было бы закрыть до половины действующих электростанций Москвы."

Акимов: "Околонаучные рассуждения А.В.Бялко сопровождаются домыслами и клеветническими рассуждениями. Вопреки утверждениям А.В.Бялко, авторы никогда и нигде не утверждали, что «твердость брони возрастает в несколько раз» при действии на расплав металла торсионным генератором. Это вымысел журналистов. Нигде и никогда не было написано, что при торсионной обработке расплава меди электропроводность образца была во много раз выше контрольного образца. Эти утверждения - домыслы автора. Автор клеветнически утверждает, что мы «обратились в Миннауки России и Правительство Москвы с просьбой о выделении средств на строительство промышленной установки, а далее спецзавода для промышленного выпуска «торсионной меди». Я могу засвидетельствовать, что мы с этим вопросом никогда и никуда не обращались, а с правительством Москвы не имели контактов вообще никогда и ни по каким вопросам. Более того, и не могли обращаться, т.к. в экспериментах с медью, проведенных в Институте проблем материаловедения АН СССР д.ф.-м.г. В.П.Майбородой под руководством академика АН СССР, вице-президента АН УССР В.Н.Трефилова было установлено не уменьшение, а увеличение удельного сопротивления меди при торсионной обработке расплава. В МНТЦ ВЕНТ никогда не проводились никакие измерения характеристик сплавов. Такие измерения делались теми профессиональными организациями, которые осуществляли экспериментальные и технологические плавки."

"Утверждение А.В.Бялко, что «согласно их расчетам при замене проводов московских троллейбусов и трамваев этой, почти сверхпроводящей, медью можно было бы закрыть до половины действующих электростанций Москвы» никогда нами не делалось и не могло делаться в силу указанных выше причин. Приведенные

слова - это плод фантазии А.В.Бялко."

Бялко: "Об этом нашумевшем тогда эпизоде его авторы стараются не вспоминать. А почему - прочтите приводимый ниже протокол. Отметим только, что проверкой этого "эффекта" занимались выдающиеся физики-экспериментаторы из Института физических проблем им. П.Л.Капицы РАН академик А.С.Боровик-Романов и профессор Н.В.Заварицкий. Физики с большой буквы, с непререкаемым авторитетом для многих поколений ученых - к сожалению, их обоих уже нет с нами."

Акимов: "Теперь о протоколе измерений электросопротивления меди, которым заканчивается статья. В практике взаимоотношений между научными организациями любые проверки методик осуществляются на основе взаимосогласованных документов и, что особенно важно, - согласованных методик. Если бы это простое и естественное правило было выполнено, то на этапе такого согласования сразу стала бы очевидной бессмысленность любых экспериментов, о которых идет речь в Протоколе. Вопреки здравому смыслу даже получив неудовлетворительные ответы от Р.Ю.Максарева «опытным экспериментаторам» не пришла в голову простая мысль - снять телефонную трубку и позвонить руководству МНТЦ ВЕНТ. Или хотя бы перед экспериментами, чтобы не тратить время зря, потребовать от Р.Ю.Максарева протокол или какой-либо другой документ, подтверждающий его заявления о росте электропроводности меди. Ничего подобного сделано не было, хотя участник экспериментов В.Г.Жотиков имел все мои телефоны. В этой ситуации участники эксперимента имели дело не с МНТЦ ВЕНТ, а с частным лицом, который, видимо, перепутал рост коррозионной стойкости меди с ростом электропроводности."

"В силу сказанного бессмысленно обсуждать результаты и выводы бессмысленного эксперимента. Проведенные эксперименты, судя по содержанию Протокола, имели все же три положительных результата, исходя из содержания статьи А.В.Бялко. Было достоверно установлено, что Н.В.Заварицкий знает четырехточечную схему измерений, а В.Г.Жотиков, как обратил внимание Н.В.Заварицкий, «работая в Министерстве науки не разучился хорошо паять». Также, по словам Н.В.Заварицкого из Протокола, - нет смысла зря тратить время на чушь, лучше пить кофе. Однако в подобной ситуации участники экспериментов оказались по собственной вине. Со своей стороны добавлю, что подписавший Протокол начальник управления Фундаментальных исследований ГКНТ РФ, судя по всему, подписал указанный выше Протокол, не удосужившись разобраться в сути проблемы, а В.Г.Жотиков, образно говоря, «подставил» своего шефа."

Обратите внимание на паузу между двумя событиями: от выхода статьи Акимова и соавторов до выхода статьи Бялко прошло более двух лет. Как несложно увидеть, именно в период написания статьи Бялко летом 1998 года в результате противостояния Круглякова и Валентинова был выставлен ультиматум Гинзбурга Российской Газете и была организована КБЛ.

Диалог о торсионной связи. Часть 2

Теперь давайте вернёмся к дискуссии на страницах "Электросвязи" между

Александровым и Акимовым. В данном разделе я приведу ту её часть, где авторы спорят о физических проблемах. Но вначале - упоминание истории с образцом меди:

Александров: Заканчивается этот раздел победной реляцией (стр.26 оригинала), сообщающей о выпуске с середины 80-х годов промышленных «торсионных генераторов», открывших «принципиально новый этап исследования торсионных явлений». Далее перечисляются революционизированные области техники: «торсионные источники энергии, торсионные движители, торсионные методы получения материалов с новыми физическими свойствами, торсионная передача информации и многое другое. Некоторые работы вышли на уровень технологий, в частности, в металлургии». Никаких ссылок здесь не приводится, хотя во множестве газетных и в устных выступлениях Акимов всегда говорит о поддерживающих его научных авторитетах, сообщает имена исполнителей и адреса многих учреждений, где осуществлены те или иные свершения. (Чаще всего Акимов печатается в газетах «24 часа», «Аргументы и факты» и в журналах «Терминатор» и «Чудеса и приключения»). По каждой из таких конкретных ссылок «Комиссия РАН по расследованию фальсификации научных исследований» провела проверку и установила, что во всех случаях имеет место вульгарный обман. Множество примеров конкретных разбирательств можно найти в монографии председателя «Комиссии» академика Э.П.Круглякова «Ученые с большой дороги» [3 // 67]. В ограниченном числе случаев удалось добиться демонстрации материальных достижений «торсионщиков», в частности, исследовать материалы, «преобразенные» действием торсионного излучения. Обследование этих материалов закончилось полным фиаско. Примеры этого опять-таки можно найти в цитированной монографии [3 // 67]. (См., также статью [4 // 68] автора)."

Акимов: Показательно утверждение Е.Б.Александрова по поводу ссылок на наши результаты: «По каждой из таких конкретных ссылок «Комиссия РАН по расследованию фальсификаций научных исследований» провела проверку и установила, что во всех случаях имеет место вульгарный обман». При этом делается ссылка на книгу академика Э.П. Круглякова «Учёные с большой дороги». Внимательно изучив эту книгу, я не нашёл там «всех случаев». В этой книге приведён только один пример, когда некий человек пришёл в один из академических институтов и заявил, что в МНТЦ ВЕНТ в результате торсионной обработки расплава меди её проводимость возросла в 80 раз. Вместо того, чтобы в соответствии со здравым смыслом потребовать от этого человека хотя бы протоколы экспериментов, доказывающих, что этот результат действительно имел место, или позвонить директору МНТЦ ВЕНТ и попросить подтвердить факт существования этого результата, сотрудники указанного института, несмотря на очевидные глупости, которые говорил этот человек, бросились экспериментально проверять проводимость меди."

"В действительности в том образце, который подвергался исследованию, электропроводность против контроля не возросла в 80 раз, а упала. Экспериментаторы потратили время на проверку того, чего изначально не было. Установить это до проведения проверок не представляло никакого труда. Поразительно и то, что одному из участников этой проверки, сотруднику ГКНТ СССР В.Г.Жотикову задолго до указанных событий я лично подарил препринт, в

котором детально изложены результаты работ с медью в ИПМ АН УССР [8 // 9]. В этом препринте не только ни о каком росте проводимости меди не говорится, но там вообще проблема её электропроводности даже не упоминается. И весь этот спектакль выдается за проверку, приведшую к установлению обмана. Так что утверждение Е.Б.Александрова, что «обследование этих материалов закончилось полным фиаско», - в действительности демонстрирует фиаско горе-экспертов."

Александров: "Раздел «Основные свойства торсионных полей» заслуживает некоторых отдельных комментариев, поскольку он в полной мере демонстрирует основной метод Акимова - оглушать неподготовленную аудиторию потоком наукообразных словосочетаний, вызывающих ассоциации с чем-то слышанным, высоконаучным и малопонятным. А специалист обычно становится в тупик, так как слышит бессмысленную какофонию - просто не за что зацепиться. Как, например, отнестись к таким двум пассажирам: а) «отметим, что эти поля («торсионные») являются самостоятельным физическим объектом на макроуровне, не имеющим отношения ни к гравитации, ни к электромагнетизму» и б) «Кроме того, торсионные поля могут возникать как неотъемлемая компонента электромагнетизма»... (стр.26). Оба эти утверждения уживаются в пункте 1 «свойств»."

Акимов: "Критикуя положения статьи, где говорится, что торсионные поля являются самостоятельным полем, и в то же время утверждается, что торсионные поля являются компонентой электромагнетизма, Е.Б.Александров тем самым продемонстрировал незнание первоисточников. Речь идёт о разных классах торсионных полей."

Александров: "Опуская множество прочих ляпов этого раздела, остановимся только на центральной претензии статьи - на бесконечной скорости передачи информации с помощью торсионных полей. Едва ли нужно напоминать, что при этом авторы отвергают специальную теорию относительности (СТО), базирующуюся на невозможности передачи информации со скоростью выше скорости света в вакууме. Подчеркну, что речь идет именно о скорости передачи информации, а не какой-нибудь другой. Авторы ссылаются на факты превышения скорости света в различных физических явлениях. Подобного рода сенсационные сообщения, действительно, постоянно появляются, особенно, в последнее десятилетие. Все они не имеют никакого отношения к постулату Эйнштейна. Чтобы не загромождать изложение, сошлюсь на обзорную статью [6 // 69] известного физика Р.Чао, который сделал много экспериментов в этой области. Он специально оговаривает, что все заслуживающие доверия демонстрации этого типа ни в коей мере не колеблют принципа Эйнштейна, который тождествен принципу причинности. В самом деле, допустим, что согласно Акимову информация появляется в точке приема одновременно с её отправлением из пункта отправления. Как в этом случае определить, в какую сторону движется информация? При учете же релятивизма в этом случае причина и следствие могут произвольно менять порядок. Повторяю, авторы отвергают СТО, которая является краеугольным камнем физики и подтверждена бесчисленное количество раз всей практикой ядерной физики."

Акимов: "Только методологической неразберихой в сознании Е.Б.Александрова можно объяснить его слова, что «авторы отвергают специальную теорию относительности». Во-первых, работы Г.И.Шипова развивают теорию

А.Эйнштейна, на пути обобщения фундаментальных принципов, а не отвергают её. Во - вторых, создаётся впечатление, что Е.Б.Александров и стандартную физику по первоисточником, видимо, знает недостаточно хорошо. Сам А.Эйнштейн вовсе не исключал возможность нарушения принципа причинности [13 // 70]. А теорема Герака окончательно разрешила это противоречие. К этому надо добавить, что Е.Б.Александрову неплохо было бы вспомнить хотя бы концепцию тахионов, не говоря уже о лежащей, видимо, за пределами его компетенции теории спонтанного нарушения симметрии, в основное уравнение которой входят мнимые массы, которые могут существовать только со сверхсветовыми скоростями. Так что хлесткие оценки Е.Б.Александрова о «ляпах раздела», где обсуждаются сверхсветовые скорости, автору рецензии придётся взять на свой счёт."

Александров: "В пункте 9 говорится, что по отношению к торсионным волнам физический вакуум ведет себя как голографическая среда. «В этой среде торсионные волны распространяются через фазовый портрет этой голограммы». (Авторы опять перепутали термины: никакого фазового портрета у голограммы нет, скорее её саму можно назвать фазовым портретом записанного поля). «Этот основополагающий фактор объясняет информационный (а не энергетический) характер передачи сигналов, а также их сверхсветовую скорость распространения». Это просто вздор. Чем эта гипотетическая ситуация отличается от обычного формирования изображения оптической голограммой? Свет, действительно, при этом проходит разными путями, но почему его скорость становится бесконечной?."

Акимов: "Вообще за пределами здравого смысла лежит критика Е.Б.Александровым того, чего в рецензируемой статье просто нет. Так, ссылаясь на те положения рецензируемой статьи, где обсуждается проблема сверхсветовой скорости сигналов в связи с голографической структурой физического вакуума, он пишет: «Свет действительно при этом проходит разными путями, но почему его скорость становится бесконечной?». В статье рассматривается распространение торсионных сигналов, а Е.Б.Александров обсуждает электромагнитные сигналы. В статье говорится о сверхсветовых торсионных сигналах, а Е.Б.Александров удивляется, почему у света «скорость становится бесконечной». Да не становится скорость света бесконечной! Никакие проблемы света в статье вообще не обсуждаются."

Александров: "До сих пор прямо не было сказано, откуда известно, что торсионных полей в природе не существует. Принципиально, теория допускает существование таких полей (не Акимов же с Шиповым их придумали!). Однако она же накладывает суровые ограничения на допустимую величину их взаимодействия с веществом. Связано это, прежде всего, с высочайшей точностью выполнения законов других известных «дальнодействий» - электромагнитного и гравитационного. Эти законы подтверждаются с точностью до 10^{-8} , что означает, что любое новое неизвестное дальнодействие должно быть слабее, иначе оно уже было бы давно обнаружено. Помимо этого, были поставлены прямые специальные опыты по поиску гипотетического спинового взаимодействия немагнитной природы. В первом таком опыте измерялось немагнитное взаимодействие поляризованных спинов электронов и ядер ртути. Оно не было найдено при чувствительности опыта, позволявшей обнаружить такое взаимодействие на уровне 10^{-11} от магнитного взаимодействия этих же объектов [7 // 71]. Поэтому, если когда-нибудь что-то подобное

торсионному полю и будет обнаружено, оно неминуемо будет столь ничтожно слабым, что речь о его прикладной роли не возникнет. Подробнее эта тема развита в работах [4 // 68, 8 // 72]."

Акимов: "Ярким примером глубины незнания Е.Б.Александровым предмета обсуждения являются его рассуждения о ненаблюдаемости торсионных полей. Отмечая, что теория допускает существование таких полей, Е.Б.Александров пишет: «Однако она же накладывает суровые ограничения на допустимую величину их взаимодействия с веществом. Связано это, прежде всего, с высочайшей точностью выполнения законов других известных «дальнодействий» ...». И далее приводятся рассуждения по поводу того, что, если бы торсионные поля существовали, то их проявление наверняка заметили."

"Более двадцати лет назад во время одной дискуссии по поводу биополей сотрудник ИРЭ АН СССР, д.ф.-м.н. Годик, рассказал, что при изучения феномена Джуны самые современные приборы зафиксировали семь известных типов излучений. На вопрос, не было при этом зафиксировано какое - либо неизвестное излучение, он ответил методологически точно: «Я не могу измерять то, чего не знаю». Для обнаружения чего-то в результате реализации регулярной экспериментальной физической процедуры необходимо иметь, если не строгую теорию, то хотя бы модель измеряемого процесса. Это даёт возможность не только построить обоснованную процедуру измерений, но и сформулировать условия их проведения, без учёта которых даже при правильно реализованной процедуре измерений часто невозможно получить прогнозируемый результат."

"Например, в зависимости от того, как взаимно ориентированы спины частиц, эффекты спиновых взаимодействий могут наблюдаться или нет [10 // 73]. Поэтому в приведенных Е.Б.Александровым примерах торсионные эффекты могли не наблюдаться не потому, что они отсутствовали, а потому, что не были соблюдены какие-то условия. Для этого достаточно при чтении описанных Е.Б.Александровым экспериментов по немагнитному взаимодействию поляризованных спинов электронов и ядер ртути вспомнить эксперименты А.Криша по взаимодействию спиново-поляризованных протонов со спиново-поляризованной протонной мишенью. В экспериментах А.Криша при однонаправленных спинах протонов пучка и мишени никаких отклонений от обычных наблюдений не фиксировалось. Но при разнонаправленной ориентации этих спинов наблюдались двукратные отклонения в рассеянии протонов против модели квантовой хромодинамики и четырехкратные отклонения против стандартной модели. В отличие от работы Е.Б.Александрова с соавторами [11 // 71] в своей работе [12 // 24] я привёл достаточное количество разнородных экспериментов, в которых наблюдались, как представляется, торсионные эффекты."

"Тем не менее, вернёмся к исходной фразе Е.Б.Александрова о торсионных полях, что теория «накладывает суровые ограничения на допустимую величину их взаимодействия с веществом». Увы, и здесь главным аргументом Е.Б.Александрова является его невежество. Если бы он удосужился прочесть хотя бы обзор по торсионным полям А.П.Ефремова, имеющийся в бывшей Ленинке, то он бы знал, что в рамках стандартной Теории Эйнштейна-Картана существует множество нелинейных способов введения торсионных полей. Это так называемая теория

динамического кручения, в которой показано, что для спиннирующих источников с волновым торсионным излучением теория не накладывает требования обязательной малости константы взаимодействия. Отсюда прямо следует, что вопреки утверждениям Е.Б.Александрова, даже общепринятая стандартная теория кручения, - Теория Эйнштейна-Картана, не говоря уже о фундаментальной Теории Физического Вакуума, вовсе не отрицает возможности сильных торсионных эффектов."

Диалог по книге "Теория физического вакуума": Рубаков vs. Шипов

В журнале "Успехи физических наук" (УФН), главным редактором которого является В.Л.Гинзбург, в марте 2000 года появилась статья-рецензия члена КБЛ академика В.А.Рубакова "О книге Г.И.Шипова "Теория физического вакуума. Теория, эксперименты и технологии"" [74]. Затем в 2001 году выходит ответ Г.И.Шипова на эту рецензию [75]. Я хочу привести реплики обоих авторов в виде диалога, поскольку при критике теории Шипова обычно ссылаются именно на эту рецензию. УФН является центральным российским физическим журналом, а В.А.Рубаков в настоящее время является зам. главного редактора этого журнала.

Рубаков: "Уровень книги лучше всего характеризует следующий пример. В разделе 3.8.1 автор заявляет, что торсионные взаимодействия имеются уже в классической механике, а в разделе 3.12 описывает механизм под названием "четырёхмерный гироскоп с самодействием", позволяющий сообщить ускорение центру масс действием внутренних (!) сил."

"Проще говоря, Г.И. Шипов открыл способ вытащить самого себя из болота, только в отличие от барона Мюнхгаузена он предлагает не тащить себя за волосы, а специальным образом размахивать руками. Самое замечательное, что автор "получил" этот результат в рамках механики Ньютона, где, как известно из школьного курса физики, закон сохранения импульса замкнутой системы выполняется точно и всегда. Автора это не смущает, и вместо того, чтобы найти ошибку в своих рассуждениях (а сделать это нетрудно: я предложил найти ошибку десятиклассникам одной из московских физико-математических школ, и они с этим заданием довольно быстро справились), он сначала (раздел 4.6) приводит "экспериментальные доказательства" несохранения импульса в механике, а затем (с. 295, 296) рисует радужную картину передвижения на новом транспорте с "торсионным движителем": этот транспорт "не будет иметь колес, крыльев, пропеллеров, ракетных двигателей, винтов или каких-либо других приспособлений", не будет нуждаться "в запусках устройствах, посадочных полосах, аэропортах".

Шипов: "Господин В.А.Рубаков, произошло ещё одно обобщение классической механики, в которой поля инерции, порождаемые торсионными полями, играют первостепенную роль. Построена и экспериментально проверена, хотя пока и на малом материале, торсионная механика, которая описывает механические системы с переменной инерционной массой. Теоретически и экспериментально доказано, что в такой механике «можно вытащить себя из болота, специальным образом

размахивая руками». И это вовсе не повод для ёрничения."

"Где в моей книге В.А.Рубаков прочитал, «что автор «получил» этот результат в рамках механики Ньютона», мне неизвестно. Это его домыслы. На 197 странице моей книги я пишу: «Новые представления о полях и силах инерции позволяют выйти за рамки некоторых теорем, сформулированных ранее в классической механике». В частности, упомянутая В.А. Рубаковым теорема о невозможности изменить импульс замкнутой механической системы за счет действия сил внутри нее, справедлива лишь при условиях: 1) силы, действующие на систему, можно однозначно разделить на внутренние и внешние по отношению к данной системе; 2) внутренние силы удовлетворяют третьему закону механики Ньютона. В торсионной механике есть силы, которые не удовлетворяют требованиям этой теоремы, так что советую В.А.Рубакову и его школьникам разобраться в этом вопросе, чтобы не выглядеть глупо в глазах научной общественности."

Рубаков: "Пример этот, разумеется, не единичен. Нейтрон для Г.И.Шипова - это связанное (за счет, конечно же, торсионных сил) состояние протона и электрона (с. 184; автору, по-видимому, невдомек, что физики убедились в нежизнеспособности подобной модели более полувека назад)."

Шипов: "Как же нужно быть уверенным в своей непогрешимости, непотопляемости и вседозволенности, чтобы написать следующую несурезицу! Что же выходит, что физики более полувека назад знали о торсионных полях, о решениях уравнений теории физического вакуума, приводящих к электроторсионному потенциалу, на основе которого предложена модель нейтрона в моей книге?"

Рубаков: "Еще пример: вслед за Я.П.Терлецким автор заявляет (с. 149, 150), что каждой частице с положительной массой, например, электрону, должна соответствовать частица с отрицательной массой и противоположным зарядом, при этом возможно рождение четверок частиц (электрона, позитрона и их партнеров с отрицательной массой) из вакуума в отсутствие внешних воздействий. Не говоря о внутренней противоречивости такой "теории", существование электронов с отрицательной массой противоречило бы как прямым экспериментам, так и измерениям радиационных эффектов квантовой электродинамики."

Шипов: "Действительно, Я.П.Терлецкий отмечал, что законы сохранения при рождении вещества из вакуума требуют одновременного появления положительных и отрицательных масс, поскольку полная масса рожденного вещества должна быть равной нулю. В своей книге «Парадоксы теории относительности», изд-во Наука, Москва, 1966 г. он подробно исследует физику частиц с отрицательной массой. Почему, в связи с этим, В.А.Рубаков критикует работы только Я.П.Терлецкого и мой? В статье академика Я.Б.Зельдовича «Рождение Вселенной из «ничего». Сб. Вселенная, астрономия, философия, изд-во МГУ, 1988 г.» написано: «Если полная масса равна нулю, а, следовательно, спонтанное рождение этого мира (из вакуума (прим. автора)) не противоречит закону сохранения энергии. Происходит это потому, что масса вещества внутри такого мира полностью «уравновешивается» отрицательной гравитационной энергией связи этой массы». Известно, в теории гравитации Ньютона энергия гравитационного поля массивного тела отрицательна

и, по формуле Эйнштейна $E=mc^2$, этой энергии соответствует отрицательная масса. Именно эта отрицательная масса компенсирует положительную массу в модели Зельдовича. Как видите, авторитетные физики используют понятие отрицательной массы в своих теоретических исследованиях. Избирательность в критике научных работ, которую использует В.А.Рубаков, характерна для конформистов от науки, а не для тех, кто ищет истину."

Рубаков: "Во всей книге я не нашел ни одного разумного утверждения или формулы, принадлежащих автору; чужие же результаты им нередко излагаются неверно (один из многочисленных примеров: утверждение на с. 288 об отрицательности энергии античастицы позитрона в теории Дирака)."

Шипов: "В.А.Рубаков также критикует «утверждение на с. 288 отрицательность энергии античастицы - позитрона - в теории Дирака». Вопрос об отрицательной массе и отрицательной энергии тесно связан с направлением стрелы времени и классическим принципом причинности. Исследования Я.П.Терлецкого показали, что термодинамика микромира не запрещает движения вспять по времени, поскольку «все микроскопические процессы совершаются абсолютно симметрично как при рассмотрении их в положительном (от прошлого к будущему), так и в отрицательном (от будущего к прошлому) направлении течения времени»."

"Что касается позитрона, то П. Дирак сам назвал позитронное решение своего уравнения «состоянием с отрицательной энергией». Поэтому Р.Фейнман рассматривал позитрон как электрон, который движется вспять по времени. В прямых экспериментах измерению подвергается не отдельно масса и заряд частицы, а удельный заряд e/m (например, когда изучаются треки в камере Вильсона). Если для электрона это $-e/m$, то для позитрона e/m . В этом случае знак может быть заменен как у заряда, так и у массы, что и позволяет интерпретировать позитрон как электрон с отрицательной массой."

Рубаков: "И в заключение несколько слов о торсионных полях (физики предпочитают термин "поля кручения"). Возможность того, что безмассовые или легкие поля кручения действительно существуют в природе, давно обсуждается в научной литературе. Однако, если такие поля действительно существуют, то их взаимодействие с веществом должно быть крайне слабым. Об этом свидетельствуют и прямые эксперименты (не давшие пока положительного результата) по поиску возможных эффектов, связанных с полями кручения, и косвенные данные (например, сравнение измеренных аномальных магнитных моментов электрона и мюона с предсказаниями квантовой электродинамики), и астрофизические ограничения. В частности, давно и надежно экспериментально закрыта возможность взаимодействия полей кручения с электронами с интенсивностью порядка 10^{-2} - 10^{-3} от электромагнитного (именно такую интенсивность "предсказывает" Г.И.Шипов на с. 194 своей книги). Нетрудно убедиться также, что существующие экспериментальные и астрофизические ограничения исключают возможность генерации и регистрации полей кручения приборами типа "торсионных генераторов Акимова" (описанных в разделе 4.4 книги Г.И.Шипова). И дело здесь, конечно не в ортодоксальности науки, а в том, что всякая гипотеза о новых полях и взаимодействиях должна учитывать совокупность имеющихся экспериментальных фактов. Именно такой подход используют, в отличие от Г.И.Шипова и его

соратников, серьезные физики."

Шипов: "Что касается предварительной оценки константы взаимодействия, предложенной на с. 194 моей книги, то там написано, во-первых, об электроторсионном, а не о чисто торсионном взаимодействии и, во-вторых, электроторсионные взаимодействия связаны с кручением Риччи, а не Картана. Поэтому критика В.А.Рубакова, опирающаяся на кручение Картана, не имеет никакого отношения к формулам, написанным на с. 194. По этой же причине не существует никаких «экспериментальных и астрофизических запретов» («астрофизический запрет» - звучит оригинально) на создание торсионных генераторов. Более того, со своими запретами В.А. Рубаков уже опоздал. В настоящее время созданы и запатентованы в нашей стране и за рубежом торсионные генераторы д.ф-м.н., академика РАЕН А.Е.Акимова, к.б.н. А.Ю.Смирнова, д.ф-м.н., профессора ПГУ В.Ф.Панова и др. исследователей."

Диалог о патентовании торсионных технологий: Полищук vs. Шипов

Для полноты картины необходимо также упомянуть ещё один "диалог", который произошёл между ещё одним членом КБЛ Р.Ф.Полищуком и Г.И.Шиповым. Речь идёт о статье Т.Лакомкиной и Р.Полищука "Патентная экспертиза заявок, не основанных на научных знаниях", опубликованной в издании "ИС. Промышленная собственность" №3/2002 [76]. Читаем под заголовком статьи об авторах: Т.Лакомкина - ведущий государственный патентный эксперт ФИПС, Р.Полищук - физик-теоретик, д-р физ.-мат. наук, эксперт в научно-технической области Федерального реестра экспертов.

Статья начинается со сноски:

"Редакция вполне осознаёт, что эта статья сложна для полного понимания многими читателями и рассчитана на лиц, обладающими знаниями в области теоретической физики. Однако представление на страницах журнала полного математического доказательства несостоятельности анализируемой в статье теории специалисты Федерального института промышленной собственности (ФИПС) считают определённым, поскольку это - первая научная статья аналитического и доказательного характера, посвящённая теории так называемых торсионных полей, ставших скандально известными широкому кругу читателей. На эту публикацию могут опираться все, кто пытается ознакомиться с сущностью торсионных полей. Это - научные работники, изобретатели, патентные поверенные, популяризаторы научных знаний, и, конечно, эксперты ФИПС. Последним приходится рассматривать заявки на изобретения, при обосновании которых их авторы ссылаются на торсионные поля, разные паранормальные явления, допуская произвольное толкование научных понятий. Что касается читателей, незнакомых с данным предметом, то они при желании также могут воспринять представленный анализ на уровне приведённых в статье определений, выводов и обобщений. Принимая во внимание, помимо большой актуальности этой темы и всего вышесказанного, настоятельную просьбу ФИПС напечатать статью Т.Лакомкиной и

Р.Полищука, редакция согласилась опубликовать её в полном объёме."

Шипов, в свою очередь, написал ответ на эту статью: "Патентная экспертиза, лежащая вне научных знаний" [77].

Я не стану здесь выстраивать в форму диалога реплики сторон - обе статьи довольно обширны, а вторые части обеих статей - это рассмотрение довольно специальных теоретических вопросов, связанных с кручением в физике. Приведу лишь ключевые моменты и выводы авторов.

Авторы первой статьи утверждают, что для целей патентного дела можно выделить принципиально ненаучные области, в которых "уже установлены наукой доказательства невозможности декларированного назначения". К ним отнесены: "вечные двигатели всех родов, безопорное движение, алхимия, астрология, каббалистика чисел". Авторы предлагают экстрасенсорные эффекты рассматривать сначала в области психиатрии, а потом уже в области физики, при этом отмечают, что эти эффекты подлежат тщательному изучению. Торсионные поля авторы характеризуют как "корпоративную лженауку, источник которой - сплав денег, власти, насаждаемого СМИ мифологического мировоззрения и встречной потребности общества в занимательных мифах". Авторы отмечают, что в патентное ведомство поступило не менее ста заявок по "торсионным (микрорептонным) полям".

В первом разделе статьи (он занимает 6 страниц) указывается, что во втором разделе (в нём 16 страниц) Полищуком "впервые дан детальный сравнительный анализ научной гипотезы торсионного поля Картана и одноимённых (без всяких оснований) "торсионных полей", на которых основаны поступающие заявки на изобретения". Авторами обращается внимание на "два уровня прочтения" второй части - весь текст и выделенные жирным шрифтом выводы.

Авторы пишут: "Все приведённые в этой статье выводы и данные могут быть использованы экспертизой для обоснования аргументации технического характера при анализе изобретения на соответствие условию "промышленная применимость". Читателям рекомендуется также список литературы по астрологии, "научно-технической литературы по торсионным полям и критической литературы по лжеторсионным полям", а также парапсихологии. В списке по торсионным полям около половины статей написано членами КБЛ, нет ни одной статьи авторства Акимова или Шипова или других специалистов в области торсионных полей.

Давайте примем уровень прочтения "только выводы" и посмотрим, какие выводы, выделенные жирным, делает Полищук во второй части:

"Кручение, торсионное поле является новым динамическим полем, ещё не открытым экспериментально в силу малости эффектов кручения пространства-времени"⁵.

"Гравитация (тяготение) - это взаимодействие (притяжение) между любыми

⁵ По словам А.В.Боброва, этот абзац фигурировал в отрицательных ответах из патентного ведомства на его заявки.

двумя частицами или телами и определяемое их массами (цитата из Большого энциклопедического словаря)."

"Торсионное поле есть составляющая гравитационного поля, обусловленная суммарным спином материальных источников (научная гипотеза)."

"Рассмотрим ниже теорию Эйнштейна-Картана и покажем, что так называемая "теория физического вакуума Г.И.Шипова" не имеет к теории гравитации с кручением и ко всей стандартной физике никакого отношения."

"Соответствующие новые эксперименты также не обнаружили торсионной составляющей гравитационного поля."

"Поскольку электромагнитное излучение не сопровождается излучением торсионным, последнее не способно воздействовать на макрообъекты в технике, изменяя, например, их электропроводность, плотность и другие характеристики, а также неспособно действовать на биологические ткани и психику человека."

"Взаимодействие кручения с электромагнитным полем остаётся проблематичным."

"В "теории физического вакуума Г.И.Шипова" вообще нет материи (потому речь и идёт у него о "вакууме"), и без материального содержания эта теория просто бессодержательна."

"Итак, теория физического вакуума Г.И.Шипова не имеет отношения к торсионным полям кручения связности пространства-времени и является просто недоразумением."

"Прямые экспериментальные подтверждения существования псевдоторсионных полей невозможны в принципе, как невозможен, скажем, вечный двигатель."

"Получение энергии из физического вакуума невозможно, поскольку этот вакуум по определению есть состояние физической системы с минимально возможной ненулевой энергией физического поля."

"Можно ли извлекать энергию при ударе металлической конструкции о твёрдую поверхность? Конечно, если придать конструкции субсветовую скорость."

В заключении Полищук пишет:

"Отмечено, что из-за слабости торсионным полей они, как и гравитационные волны, до сих пор экспериментально не обнаружены."

"В работе показана также научная несостоятельность так называемой "теории физического вакуума Г.И.Шипова", который незаконно использует термин

"торсионные поля" для описания обычной неголономности тетрадного поля, которая может отмечаться даже в плоском мире без кручения и не имеет никакого отношения к связности, т.е. к истинному торсионному полю пространственно-временного многообразия."

Теперь рассмотрим позицию Шипова по отношению к этой критике. Во введении Шипов пишет:

"Из названия и содержания статьи видно, что эксперты в категоричной форме отказываются принимать к рассмотрению всё принципиально новое, что не вошло в учебники, что равносильно требованию запрета развивать науку и углублять наши знания о природе."

"Эксперты Т.Лакомкина и Р.Полищук почти постоянно используют в своей статье термин «лженаука», которого нет ни в одном словаре мира, поскольку весь мир делит предлагаемые научные теории на общепризнанные и гипотетические, подлежащие дальнейшему развитию и экспериментальной проверке. Например, предлагаемые с 1911 г. по 1915 г. А.Эйнштейном многочисленные варианты уравнений релятивистской теории гравитации были ошибочными, поскольку носили поисковый характер. И только в 1915 г., после встречи с математиком Гильбертом, гениальный ученый опубликовал общепризнанные на сегодняшний день уравнения гравитационного поля. Если исходить из терминологии экспертов и указаний Патентного закона РФ, то А.Эйнштейн с 1911 г. по 1915 г. был «лжеучёным», поскольку предлагал уравнения гравитации, отличные от общепризнанных в то время уравнений теории гравитации Ньютона, и только в 1915 г. превратился в «истинного учёного». Подобных примеров история науки знает очень много."

Далее в статье Шипов указывает, что его оппонент Полищук некомпетентен не только в области торсионной физики, но даже в общей теории относительности, и посвящает значительную часть статьи едкому анализу ошибок Полищука как в интерпретации теории Эйнштейна-Картана, так и в анализе его теории физического вакуума. По словам Шипова, вторая часть статьи Лакомкиной и Полищука полна вопиющих ошибок.

"Эксперт Р.Полищук называет коэффициенты вращения Риччи лоренцовой связностью, хотя Лоренц никогда не был геометром, да и подразумеваемые здесь преобразования Лоренца весьма отдаленно связаны с коэффициентами вращения Риччи, поскольку появились в науке почти двадцать лет спустя. Интересно отметить, что Р.Полищук цитирует работу Г.Риччи 1895 г., но из того, что он пишет, следует, что он её либо не читал, либо читал (она написана на итальянском языке), но ничего не понял."

"Основываясь на выводах физически необоснованной теории Эйнштейна-Картана, Р.Полищук накладывает глобальный запрет на все торсионные поля, даже те, которые не имеют к теории Эйнштейна-Картана никакого отношения. Эксперт сетует, де мол «в ведущих физических журналах отсутствуют публикации, подтверждающие наличие так называемых «спин-торсионных», «микрорептонных» и связанных с ними гипотетических полей»."

"Во-первых, не надо валить все в кучу. В моих работах нет никаких микролептонных полей. Во-вторых, пока в редакциях научных журналах будут сидеть такие «специалисты» как Р.Полищук, ничего нового в них печататься не будет. Однако ради справедливости надо сказать, что утверждение Р.Полищука об отсутствии публикаций, подтверждающих наличие спин-торсионных полей, свидетельствуют о незнании им периодики, что недопустимо для эксперта. Попутно отметим, что в научной литературе термин «спин-торсионный» используется для обозначения взаимодействий, а не собственно полей. Этот термин был введен для того, чтобы избежать путаницы со «спин-спиновыми» взаимодействиями, которые по сложившейся традиции используется для обозначения взаимодействий по магнитным моментам, а не взаимодействий собственно по спинам."

"Наконец, в разделе 2.2 под названием «О так называемой теории «Физического вакуума Г.И.Шипова»» Р.Полищук приступает к привычной для него работе, на которую он только и способен, к обструкции серьезной научной работы. Начинает он с того, что объявляет, вопреки автору, уравнениями вакуума совершенно не ту систему уравнений. Мало того, *окончательные* уравнения физического вакуума, предложенные мной, записываются в спинорном базисе и представляют собой самосогласованную систему 44 спинорных нелинейных уравнений, представляющих собой структурные уравнения Картана геометрии абсолютного параллелизма. Эти уравнения могут быть представлены в виде геометризированной системы уравнений Гайзенберга-Эйнштейна-Янга-Миллса. Вот что надо обсуждать, а не тензорные уравнения (41), выхваченные из введения, в котором описывается история развития теории физического вакуума."

"Любой может видеть, что уравнения (41) (уравнения (В.1)) составляют лишь часть уравнений вакуума, записанных в векторном базисе, и вне системы уравнений (А), (В) не имеют никакого смысла. Никто из здравомыслящих людей не воспринимает ногу Р.Полищука за самого Р.Полищука. Почему же сам Р.Полищук выдает часть за целое? В надежде, что никто ничего не понимает, как он сам?"

"В анализируемой статье есть полстраницы текста ни о чем, так что при чтении складывается впечатление, что Р.Полищук специально хочет запутать и себя и читателя. Он обвиняет меня в том, что в теории вакуума «нет кручения, но есть просто обычная неголономность тетрады», т.е. объект неголономности (21 Р.Ф.П), который он сам в определении 2 обозначает как торсионное поле - поле кручения. Неужели у Р.Полищука настолько ограничена память, что в конце статьи он забывает, о чём писал вначале? Неужели масштабы его мышления ограничены одной или двумя страничками текста, а если текста больше, то у него в голове начинается полная неразбериха?"

Шипов также ссылается на высокую оценку своих работ зарубежными специалистами:

"Уравнения физического вакуума (А) и (В) были за рубежом названы именем автора (см. V. Skalsky, *Astrophys. and Space Sci.* 1990, vol. 166, p. 159.), а одна из работ (Изв. Вузов. Физика. 1977, № 3, с. 121) отмечена международной комиссией по общей теории относительности и гравитации (см. *Gen. Relat. and Gravit.* 1983, vol. 15, No 1, p. 98.), как весьма перспективная."

В конце статьи Шипов заключает:

"Есть другой аспект всей этой истории, который касается не только лично меня, но всех, кто живет в этой стране. Если в качестве экспертов по оценке интеллектуального продукта, производимого россиянами, будут выступать такие «специалисты» как Р.Полищук, то мы еще долго будем выбираться из той тяжёлой экономической ситуации, в которой находимся. Как неоднократно в прошлом, в России будут изобретать, изобретателям в России будут отказывать в патентовании, а потом страна будет тратить народные деньги на покупку чужих патентов и лицензий полученных иностранцами на российские идеи. Печальный опыт деятельности экспертов-полищук в нашей стране достаточно известен. А ведь у нас есть все возможности производить наукоемкую продукцию, аналога которой нет во всем мире, продукцию, созданную с помощью быстро развивающихся торсионных технологий. Если учесть, что ряд торсионных технологий доведён до заводов, до серийно производимой промышленной продукции, то можно констатировать, что эксперт Р.Полищук отстал от жизни навсегда. Однако куда важнее, чтобы это не стало болезнью Роспатента."

Приведу ещё одно мнение. В выпуске 3/2003 "ИС. Промышленная собственность" В.Сабинин (Научно-исследовательского института комплексных испытаний, г. Сосновый бор) в статье "О патентной экспертизе заявок на изобретения в областях, пограничных с официальной наукой" [78] пишет о статье Т.Лакомкиной и Р.Полищука:

"Как представляется, авторы ставили перед собой задачу дать формальные рекомендации патентным экспертам:

- как отделить положения науки, считающиеся доказанными, от спорных и неустоявшихся, имея в виду, что при рассмотрении материалов заявки эксперт не является субъектом научно-исследовательской деятельности;
- как обосновать отказ от рассмотрения заявки, основанной на проявлениях сверхслабых, т. е. не регистрируемых существующей аттестованной аппаратурой, полей в биологии и технике, на примере торсионных полей."

"Признавая постановку этих вопросов корректной, отмечу, что содержащееся в предисловии утверждение о том, что статья носит доказательный характер в области "скандално известных торсионных полей" и "разных паранормальных явлений", представляется преждевременным. Редакция пишет о недопустимости произвольного толкования научных понятий и

значимости точных определений. Но как тогда понять наличие в статье таких неопределенных понятий, как. "официальная фундаментальная наука", "лженаука", "ненаука"... и "ненаучные и... пограничные с наукой области"? Важность точного выражения с помощью легальных, т. е. узаконенных, терминов подчеркивается и названием статьи: "Патентная экспертиза заявок, не основанных на научных знаниях". Это можно понять и как экспертизу охраноспособных решений, использующих в качестве обоснования методы экспертных оценок, когда аргументом служит не измеренная величина с конкретной размерностью, а интенсивность и качество ощущения. При этом смысл полностью изменяется."

"Как недостойные внимания настоящих ученых в статье упомянуты "...разные паранормальные явления". Какой смысл вложен в это понятие - неизвестно. В работе [2 // 79] предложено следующее определение: "паранормальные, то есть не укладывающиеся в существующие концентрационные или энергетические концепции". Но ведь это - самое интересное в науке! В качестве примера "паранормальности" там приведена фармакология, которая оперирует массами лекарственных форм порядка милли-, микро- и даже наногрмм, что несопоставимо с массой тела человека. Химии в ее классическом понимании, где скорость реакции пропорциональна произведению масс, здесь нет и в помине. Однако мы к этому привыкли и не обращаем внимания на то, что фармакология, тем более гомеопатия или аллергопатия, никак не вписывается в общепринятые концепции химической кинетики. Но если фармакология опирается на нехимическое действие лекарств, то какое значение имеет их химическая индивидуальность, которая лежит в основе всех патентов в этой области?"

"Т.Лакомкина и Р.Полищук утверждают, что в их статье "...впервые дан детальный сравнительный анализ научной гипотезы торсионного поля Картана и одноименных (без всяких оснований) "торсионных полей", на которых основаны поступающие заявки на изобретения. Одноименные - это поля Шипова. То есть по сути эксперту предложено спрашивать у заявителя: "Вы за научные торсионные поля Картана или за лженаучные "торсионные поля" Шипова?" и принимать решение в зависимости от ответа."

"В чем смысл стремления, в том числе авторов рассматриваемой статьи, к выявлению лженаучных областей? Не в том ли, чтобы формализовать сферы поиска и уменьшить объем работы? 10-15 лет назад такая тенденция была бы оправдана. Надежно проанализировать огромные потоки информации тогда было практически нереально. Теперь же с появлением компьютерных баз данных, Интернета появились новые возможности для анализа, которые деэвакуируют такую потребность."

"Как же поступить патентному эксперту в ситуации, когда техническая состоятельность предлагаемого решения вызывает сомнение? Нужны простые и внятные рекомендации. Попробуем сформулировать одну из них. Наиболее простое решение - требование к автору представить величину воспроизводимости, погрешности или ошибки измерений в процессе реализации предлагаемого им способа или устройства. Условие представления

расчета ошибки переводит обсуждение в иную, более высокую сферу научного познания. По-моему, здесь должен быть предел вмешательства эксперта при определении технической состоятельности заявляемого решения."

Имела ли деятельность КБЛ в области патентования последствия? В 2008 году А.В.Бобров, автор многих патентов в области торсионных технологий на вопрос "Ощущали ли Вы давление по отношению к себе со стороны членов КБЛ в связи с тематикой Ваших исследований?" ответил:

"Со стороны членов до сентября 2008 не ощущал. Со стороны комиссии - опосредованное - ощущал чрезвычайно! Речь идет об изобретениях, которые одно за другим, начиная с 2001 г, под идиотскими предложениями мне стали возвращать "эксперты" из ФИПСА."

По словам Шипова, Ростислав Полищук в июне 2008 года после закрытия Международной конференции по гравитации, космологии и астрофизике подошёл к нему с целью примирения и сказал, что время покажет, кто из них прав.

Мнения некоторых зарубежных учёных о теории Шипова

Теория Шипова была представлена в 1988 году в монографии [81]. В 1998 году выходит книга Шипова на английском языке. Я приведу мнения западных физиков по теории Шипова, которые мне удалось найти в Интернете.

Астрофизик Владимир Скальский (Vladimir Skalsky) из Словацкого Технологического Университета, Братислава, в работе «Gravity and inertia» [80] в журнале *Astrophysics and Space Science* в апреле 1990 года рассматривает теорию Шипова, изложенную им в монографии 1988 года. В статье на шести страницах рассматриваются уравнения Шипова, и делается заключение о фундаментальном поле инерции, которое возникает как следствие уравнений Шипова. Скальский также был соавтором Шипова в ряде работ в конце 80-х годов.

Роберт Кин (R.M.Kiehn) из Университета Хьюстон в работе "Integrable and Nonintegrable structures in Shipov's Physical Vacuum" рассматривает теорию Г.И.Шипова. Статья содержит 24 страницы и опубликована на сайте Роберта Кина (<http://www22.pair.com/csdс/pdf/shipov.pdf>). Область научных интересов Роберта Кина, насколько можно судить по его сайту – топология и неравновесные процессы. Много его статей посвящено кручению. В статье о книге Шипова, в частности, идёт обсуждение отличий кручения Картана от кручения Шипова. Единственным недостатком в книге Шипова автор подмечает некоторые опечатки, которые затрудняют работу по чтению тензорных уравнений с множеством индексов. См. также статью Кина "A Strong Equivalence Principle" (20 страниц) (<http://www.trinitas.ru/rus/doc/0231/007a/02310011.pdf>), где также присутствует рассмотрение теории Шипова.

Джек Сарфатти (http://en.wikipedia.org/wiki/Jack_Sarfatti) в своей статье «Shipov's Torsion Field» (<http://www.qedcorp.com/destiny/Shipov.pdf>) обсуждает теорию

Шипова (12 страниц). Насколько можно судить по статье и открытой переписке Сарфатти с Шиповым (например, <http://www.groupsrv.com/science/about122494.html>, http://www.qedcorp.com/APS/Re_%20Shipov's%20view%20of%20EM%20&%20Equivalence%20Principle.pdf), Сарфатти считает работу Шипова очень интересной и отмечает, что 10-параметрическое кручение Шипова – это не то же самое, что 4-параметрическое кручение Картана.

Польский профессор Аркадий Яджик (Arkadiusz Jadczyk), работающий в институте математики в Тулузе, в своих критических заметках на странице, посвящённой теории Шипова (http://quantumfuture.net/quantum_future/shipov.htm) указывает, что не понимает, что такое кручение Риччи, которое отлично от кручения Картана, и которое использует Шипов. Также он указывает в своей статье (http://quantumfuture.net/quantum_future/affine.pdf, 17 страниц) на пропущенный, по его мнению, член в одном из уравнений Шипова.

Яджик и Сарфатти обсуждают расхождения в своих позициях по поводу теории Шипова: <http://sci.tech-archive.net/Archive/sci.physics.relativity/2004-06/1238.html>

В этой переписке встречаются также реплики некоего Александра Конкретного (Alexander Konkretny). Он же участвует в переписке с Сарфатти и Шиповым: <http://tech.groups.yahoo.com/group/SarfattiScienceSeminars/message/5709>

К обсуждению деятельности А.Конкретного мы ещё вернёмся.

Из интервью с Г.И.Шиповым [101]:

"Как Вы считаете, сколько человек в мире полностью понимают Вашу теорию?"

"Полностью, я думаю, что никто. Частично понимает один, очень важный для меня человек, мнение которого я ценю выше, чем мнения всех других ученых - это Мойша Кармели из Израиля. М.Кармели по моей книге читает лекции у себя в Израиле в Университете Бен-Гурион (Тель-Авив). Он является профессором кафедры теоретической физики имени Альберта Эйнштейна. Он является учеником ученика Эйнштейна. У Эйнштейна был ученик - Натан Розен, тоже прекрасный физик..."

"На мой взгляд, Мойша Кармели самый продвинутый на сегодняшний день физик, который понимает то, что я делаю. И когда из Российской академии наук на него надавили - ему прислали письмо с предложением опорочить меня и мои работы, М.Кармели это делать отказался. Наоборот, М.Кармели прислал мне одобрительное письмо, в котором писал: "Геннадий, Вы не обращайте внимания на нападки и продолжайте свое дело. При открытии нового в науке так всегда было и будет".

Вот мнение Моше Кармели (Moshe Carmeli - <http://physweb.bgu.ac.il/HOMEPAGES/FACULTY/Carmeli/main.html>) по поводу теории Шипова (http://shipov.com/files/200506_news01.doc):

"Я ознакомился с книгой Г.И.Шипова «Теория Физического Вакуума», которую он мне прислал. Г.И.Шипов обобщил обычную четырехмерную теорию относительности. Он показал, что правая часть уравнений гравитационного поля Эйнштейна и уравнений общерелятивистской электродинамики могут быть успешно геометризованы, если использовать не геометрию Римана, а геометрию абсолютного параллелизма..."

"...Я считаю, что работа доктора Шипова действительно интересная и творческая. Его идеи о «Всеобщей относительности» и «Физики Вакуума» представляют огромный интерес и великолепно развиты им в теорию, которая видится как продолжение работ Эйнштейна."

Ещё одно письмо Кармели:

"----- Original Message -----
From: carmelim@bgumail.bgu.ac.il
To: shipov@aha.ru
Cc: marina@ksc.th.com
Sent: Thursday, November 24, 2005 4:54 PM
Subject: Your research

"Dear Doctor Shipov,

"I have followed the recent correspondence of several authors about your work, and I want to express my own opinion also. From these correspondents, which sometimes are scientific articles by themselves, I can only suggest that your work, both in experiment and in theory, is of high interest and importance. I can only suggest that your work be kept going on in spite of the difficulties you are encountering and I personally have a high opinion on it.

"I am aware that some colleagues in Russia have criticized your work but I think this is the way science makes progress. Without criticism science would not progress as it should be. Sometimes it is the most qualified people who make the criticism and that is not surprising. I think you should continue with your endeavor to achieve your targets which I assume is very hard. Don't give up. Just continue. I am sure you will succeed in spite of all the difficulties and I wish you all the very best both personally and professionally.

"Sincerely yours,
Moshe Carmeli

Чтобы разобраться в статьях Скальского, Кина, Сарфатти и Яджика, необходимо быть специалистом в теоретической физике, а чтобы иметь своё суждение по этим вопросам, надо иметь ещё к этому научный интерес и быть специалистом именно в полях кручения. Но в любом случае видно разительное отличие как стилистики статей, так и отношения к теории Шипова академиков РАН – членов КБЛ (Р.Ф.Полищук и В.А.Рубаков не являются специалистами в теориях кручения, и не имеют в этой области научных интересов) и западных физиков, которые специализируются в этой области.

Живая и мёртвая вода

Данный раздел посвящён противостоянию Э.П.Круглякова исследователям и журналистам, поводом для которого послужила вода, точнее, некие особые состояния воды. Это противостояние разыгрывается по той же самой схеме, и что и с торсионными полями. Более того, само явление по своим признакам имеет явные параллели с торсионными эффектами, уже рассмотренными выше.

По мнению исследователей феномена, состояния "живой" и "мёртвой" воды получаются при пропускании воды через электролитические ячейки (катодит и анолит, соответственно). Для увеличения электропроводности в воду при этом обычно добавляют обыкновенную поваренную соль.

Чем обработанная электролизом вода отличается от обычной? Вода, пропущенная через проточные активаторы в области анода, становится сильнейшим антисептиком, а вода из катодной области обладает ярко выраженным заживляющим эффектом:

"Анолит обладает антибактериальным, противовирусным, антимикозным, антиаллергическим, противовоспалительным, противоотёчным, противозудным и подсушивающим действием, может оказывать цитотоксическое и антиметаболическое действие, не причиняя вреда клеткам тканей человека."

"Катодит обладает антиоксидантными, иммуностимулирующими, детоксицирующими свойствами, нормализует метаболические процессы (повышение синтеза АТФ, изменение активности ферментов), стимулирует регенерацию тканей (повышает синтез ДНК и стимулирует рост и деление клеток за счёт увеличения массопереноса ионов и молекул через мембраны), улучшает трофические процессы и кровообращение в тканях."

<http://www.inauka.ru/blogs/article83637/print.html>

Это явление широко применяется с 80-х годов, Минздрав официально рекомендует применение анолитов и катодитов в медицинской практике (см. метод. указания от 1991 года - <http://rudocor.net/medicine/bz-yw/med-cmyti.htm>).

Какое отношение имеет это явление к торсионным полям? Вот как описывается история открытия:

"В 1972 году инженер В.М.Бахир впервые обратил внимание на ранее неизвестный факт: анолит и катодит, полученные в диафрагменном электрохимическом реакторе из слабоминерализованной воды, очень сильно отличаются по физико-химическим параметрам и реакционной способности от моделей катодита и анолита, приготовленных путем растворения в воде химических реагентов, вид и количество которых определены в соответствии с законами классического электролиза."

"Дальнейшие исследования показали, что различия в свойствах только что полученных католита и анолита разбавленных водно-солевых растворов от их химических моделей-аналогов (растворов стабильных щелочей или кислот) не являются постоянными, стабильными во времени. По прошествии некоторого времени (время релаксации) свойства и реакционная способность анолита и католита, самопроизвольно изменяясь, становятся равными соответствующим параметрам их химических моделей, т.е. в конечном итоге законы электролиза строго выполняются, но не сразу, а лишь по прошествии достаточно длительного времени - в общем случае от десятков минут до десятков и даже сотен часов."

"Обнаруженные значительные различия в реакционной способности и физико-химических параметрах дали В.М.Бахиру основание назвать анолит и католит в период времени их релаксации активированными или, иначе, электрохимически активированными растворами (водой) и сформулировать основные принципы технологии электрохимической активации."

<http://www.bakhir.ru/rus/publications/01-Tomilov-ECA-Article.htm>

Явление метастабильности хорошо известно исследователям торсионных полей. Но если в экспериментах по детектированию торсионных полей метастабильность часто мешает, то здесь мы видим, что в период, пока вода возвращается в своё обычное, неактивированное состояние, она имеет новые свойства, заметные при воздействии на биологические объекты. При этом химический состав воды не меняется.

Те же явления изучались на протяжении многих лет А.В.Бобровым (см. описание его результатов выше) при воздействии торсионного излучения на воду от светодиодов и лазерных излучателей – вода, облучённая правым торсионным полем, обладала повышенной биологической активностью, а, облучённая левым, приобретала ингибирующие характеристики. И если в установках по получению "активированной" воды действительно работают именно торсионные поля, то, по-видимому, бессмысленно говорить о воздействии сверхслабых электромагнитных полей на воду – надо выделять и исследовать именно торсионную компоненту электромагнитного излучения.

Пока сложно говорить, какова причина явления необычных свойств воды, о которых говорят исследователи. Возможно, этот феномен имеет другую, не торсионную природу. Но судьба этого открытия практически один в один повторяет историю исследований торсионных полей. В книге 2008 года «“Живая” и “мертвая” вода – новейшее лекарство современности», Дина Ашбах пишет о масштабных исследованиях в 80-е годы института СредазНииГаз, в котором было сделано открытие этого эффекта:

"Между институтом и другими предприятиями было заключено более 170 договоров о научно-техническом содружестве (благо в то время информацией обменивались безвозмездно). Но в результате этих договоров в различных регионах страны были проведены испытания новых технологий, основанных

на электроактивированных растворах. Полученные результаты показали, что использовать новые методы можно практически во всех технологических процессах, где используется вода и водные растворы, начиная от крегинга нефти, кончая фотографией: в сельском хозяйстве, пищевой промышленности, средней и тяжёлой промышленности, а так же, судя по описанным результатам данной книги, в санитарии и профилактической и лечебной практике в медицине."

"Открытие позволило создать поистине революционные новые безотходные экологически чистые технологии практически во всех областях человеческой деятельности. Было создано около 25 инициативных групп во всех регионах бывшего Советского Союза, одни из которых занимались экспериментально-исследовательской деятельностью, а другие внедряли в практику новые методы электротехнологии. Это все положительные факторы."

"Но начались и неприятности, обычные при появлении новых идей. Статья, опубликованная в журнале «Рационализатор и изобретатель», в которой рассказывалось об удивительных свойствах воды, полученной в анодной и катодной камере электролизера, породила настоящий бум. С этой статьи и началось в бывшем Советском Союзе всеобщее повальное увлечение активированной водой и ее применением в лечебных целях. Появились сенсационные сообщения и многочисленные публикации о вылеченных ранах, ожогах, ангинах, экземах и т. д. Причем живую и мертвую воду с успехом применяли при широком спектре различных заболеваний, совершенно не связанных друг с другом ни по этиологии, ни по патогенезу."

"Наверное, именно это повальное увлечение (широкий разброс не связанных между собой вылеченных заболеваний и всеобщее ликование народа по поводу того, что два раствора могут заменить аптеку) вызвало тогда у врачей и ученых не научную заинтересованность, а противоположную реакцию — отношение к этому феномену как к чему-то несерьезному, а порой и резкое неприятие."

"Поэтому, к сожалению, активированные растворы начали свой путь в медицине даже не с нуля, а со значений отрицательных и понадобились годы исследований и тысячи научных публикаций, чтобы это негативное отношение преодолеть."

Когда была создана КБЛ, Э.П.Кругляков и другие активисты борьбы с лженаукой посчитали нужным выступить резко против многочисленных исследователей и сторонников "живой" и "мёртвой", "структурированной" и "активированной" воды. Единственный их аргумент при этом: этого не может быть, поскольку вода не обладает памятью на электромагнитные поля. А каких-то иных воздействий на воду, естественно, ими не признавалось.

Вот некоторые статьи критиков:

- "Мыльный пузырь из структурированной воды" - <http://humanism.su/ru/articles.phtml?num=000456> (Э.Кругляков)

- "Институт перспективного облапошивания простаков" - <http://www.humanism.su/ru/articles.phtml?num=000428> (Г.Шевелев)
- "Ахинея чистой воды" - <http://humanism.su/ru/articles.phtml?num=000455> (Иван Правдолюбов)
- "Мифы о живой и мертвой воде" - <http://humanism.su/ru/articles.phtml?num=000414> (М.Лейтус)
- "Структурные" находки в мутной воде" - <http://www.humanism.su/ru/articles.phtml?num=000545> (В.Решетов)

В статье "Мыльный пузырь из структурированной воды" Э.П.Кругляков пишет о статье В.Весенского в "Литературной газете", в которой описаны эффекты от воды, пропущенной через прибор «ТЕЛОС»:

"Значительная часть повествования основана на результатах работ по проверке эффективности прибора ТЕЛОС и "структурированной" воды, выполненных в Институте биофизики Минздрава РФ. Как сообщил директор этого института, практически все утверждения, относящиеся к институту, не соответствуют действительности. По его поручению зам. директора Института В.Степанов прислал мне письмо с ответами на некоторые вопросы.."

"Как он пишет, "если бы результаты проводимых исследований были такими, как их описывает журналист, они наверное вошли бы в официальную тематику Института биофизики и продолжали изучаться". И еще: "никаких официальных и тем более положительных заключений о биологической эффективности технологии ТЕЛОС Институтом биофизики в какие-либо инстанции не направлялось. "

"«Пичугин Виктор Юрьевич... никогда не был заведующим лабораторией», – пишет далее В.С.Степанов..."

Характерно, что здесь, также как и с исследованиями торсионных полей, мы имеем ситуацию явной лжи одной из сторон: Кругляков ссылается на мнение зам. директора Института биофизики В.С.Степанова, который утверждает, что исследований по тематике воздействий сверхслабыми магнитными полями на воду в институте не проводилось, и в то же время существуют документальные свидетельства, что исследования были - протоколы, подписанные самим Степановым, а также мнения людей, которые проводили эти исследования.

А.Солодилов, генеральный директор ООО «Телос-Сибирь», предприятия-изготовителя установки получения активированной воды, пишет:

"В 1992 – 1994 годах в качестве структурного подразделения института, а не просто "на территории Института биофизики", существовал Центр радиобиологии неионизирующих излучений (ЦРНИ), и возглавлял его тот самый В.С.Степанов, который и теперь возглавляет отдел, образованный из ЦРНИ. На основании многолетних исследований им в 1997 году в качестве зам. директора Института биофизики подписывается заключение, в котором читаем: "Полученный результат свидетельствует о том, что использование обработанной питьевой воды существенно улучшает регенерацию

кроветворения после радиационного поражения в дозе 5 Гр.”. Приводим факсимиле этого заключения. Тогда же В.Степанов утверждает и подписывает аннотированный отчет по исследованиям технологий ТЕЛОС, составленный и подписанный зав. лабораторией Института биофизики В.Пичугиным. Выходит, тогда такой заведующий лабораторией был, и В.Степанов его знал. В отчете читаем: “МГР-фактор достаточно значительно повышает способность клеток репарировать радиационные повреждения при дозах облучения около 2 Гр... Выявленные эффекты представляют несомненный интерес...”

"Интересно, что же произошло с памятью Степанова В.С., когда академик РАН Кругляков Э.П., “знающий, что этого не может быть”, спросил зам. директора Института биофизики Степанова В.С. об исследованиях технологий ТЕЛОС в институте?"

Из интервью зав. лабораторией Института биофизики Минздрава В.Ю.Пичугина Литературной газете №27 2000 года:

"С фирмой “ТЕЛОС-Сибирь” мы начали работать в 1992 году. Они пришли с прибором, излучающим сверхслабые магнито-акустические поля. Напряженность создаваемого прибором импульсного магнитного поля более чем на шесть порядков ниже напряженности магнитного поля Земли. До этого эксперимента никаких данных о биологической активности электромагнитного излучения такой сверхслабой напряженности у нас не было."

"Вы научились измерять излучение и что? "

"Главное – надо было убедиться в способности этого излучения восстанавливать клеточную ткань, подвергшуюся радиоактивному облучению. Мы установили, что репарационные возможности клеточной культуры под воздействием прибора повышаются достоверно и существенно. По некоторым позициям – в разы. А в полтора раза – гарантировано! Клеточный материал обрабатывался по технологии ТЕЛОСа до радиоактивного облучения, во время и после."

"Позвольте я повторю. Сначала вы убедились, что подвергшаяся радиоактивному воздействию клеточная ткань, обработанная сверхслабыми магнито-акустическими полями, восстанавливается, а потом?"

"А потом ту же схему отработали на мышах. У мышей, подвергнутых радиационному облучению и обработанных затем по технологии ТЕЛОСа, органы кроветворения восстанавливались значительно быстрее и эффективнее, чем у мышей, подвергнутых только радиационному воздействию."

"На следующем этапе сотрудники ТЕЛОСа предложили обрабатывать лечебные препараты. Результат просто удивительный. Препарат после обработки повышал эффективность в полтора – три раза. И что интересно – вода, обработанная по той же технологии, действовала аналогично прибору,

хотя и слабее."

Полностью дискуссию в "Литературке" можно найти здесь:
http://www.cnt.ru/users/ac_telos/n-page-4.htm

Итак, на одной чаше весов у нас результаты испытаний, протоколы, научные публикации, рекомендации Минздрава, медицинская практика и производители аппаратов по производству «живой», «мёртвой» и «структурированной» воды.

На другой - люди, которые не просто утверждают, что, по современным научным представлениям это невозможно, они заявляют об отсутствии проводившихся исследований, вопреки имеющимся документам и утверждениям людей, которые эти исследования проводили. Характерно, что скептики здесь, также как и с торсионными исследованиями, игнорируют многочисленные подтверждения эффекта и объявляют его широкое использование на практике шарлатанством – даже после 20 лет широкого применения в медицинских учреждениях.

В.Весенский в статье "Тайна структурированной воды" 18 декабря 2003 года в "Литературной газете" пишет:

"Обработанная по технологии «Телос» вода была также применена для лечения наших ликвидаторов Чернобыльской аварии. И результаты оказались поразительными."

"Я сам ездил в Брянск, в лечебно-диагностический центр, который помогает выжить облученным во время ликвидации аварии людям. Читал отчеты, разговаривал с больными и врачами... В Брянске задавали только один вопрос: воду привез? И это говорили люди, которых с утра до вечера буквально пичкают самыми современными лекарствами со всего мира. Разве это не интересно нашим ученым?"

Нелишне здесь вспомнить результаты группы Панова (В.Ф.Панов, Б.В.Тестов, А.В.Клюев "Реакция мышей на торсионное излучение" [21]), которые показывают существенное влияние излучения торсионных генераторов на протекание лучевой болезни у мышей: мыши, которых подвергли торсионному излучению, обладают повышенной выживаемостью.

Аналогичные результаты были получены группой Пряхина [91] при воздействии излучением от установки Л.Уруцкого [92] (электровзрыв фольги в воде), а также И.М.Шахпароновым от его установки [93]: "странное" излучение и "излучение Козырева-Дирака" (по терминологии экспериментаторов) облегчают протекание лучевой болезни у мышей.

В.Весенский пишет в 2003 году:

"Виктору Юрьевичу Пичугину, который занимался проверкой открытий ученых «Телос» в течение трех лет, в уже упомянутом Институте биофизики Минздрава России, после того как он дал интервью, запретили заниматься этой темой. Но предоставляю слово самому Пичугину:

«Мне трудно что-либо добавить к тому, что уже было опубликовано. После первых интервью мне с моим коллегой заместителем заведующего отделом, заместителем директора института В.С.Степановым было предложено подготовить ответ на запрос академика Круглякова по проведенным работам по договору с «Телос». Сводка по всем проведенным экспериментам с полученными результатами и статистически обработанным материалом с сопроводительной запиской для передачи Круглякову была передана В.С.Степанову. Дальнейшее вы знаете. Судя по статье в газете, академик Кругляков самих материалов не читал, с научными публикациями по результатам работ не знаком, а содержание полученной им справки из Института биофизики полностью на совести отправителя».

"Вопрос: А что происходило в институте после публикации ответа директора «Телос» А.И.Солодилова Круглякову Э.П.?"

"Ответ: А что могло происходить в институте, после того как институт публично отказался не только от результатов проведенных в его стенах работ, но и от собственных сотрудников? Кроме того, сворачивалась и основная тематика работ, которой я занимался. В 2003 году я был уволен из института по сокращению штатов. А, вообще, крайне интересно то, что в последние годы в академических институтах, и не только, большой интерес проявляется именно к сверхслабым воздействиям. На проходивших в 2001 - 2002 годах конференциях по электромагнитной безопасности и слабым взаимодействиям сотрудниками, в частности, Института биофизики РАН в Пущино, доложены результаты экспериментов, подтверждающие полученные нами еще в 1993 - 1994 годах результаты о возможности изменения свойств воды сверхслабыми импульсными магнитными полями. Так что позиция академика Круглякова вовсе не является позицией научных работников, реально занимающихся исследованиями в такой сложной и перспективной области."

Исследования волнового генома

П.П.Гаряев в 80-е годы в Институте Физико-Технических Проблем АН СССР проводил исследования, облучая препараты ДНК лучом лазера, и получил впервые результат, связанный с “волновым геномом” [82]. Суть явления состоит в следующем.

При облучении препарата ДНК лазером его светорассеяние флуктуирует – для контроля флуктуаций снималась автокорреляционная функция (АКФ) в некотором направлении рассеяния света от луча. До воздействия лазером на препарат ДНК (из эритроцита цыплят) снимались фоновые показатели светорассеяния (для его фиксации применялся фотоумножитель): препарат отсутствовал в камере спектрографа, сигнал был близок к темновому току, и представлял собой шум (Рис. 22а). АКФ, построенная на сигнале светорассеяния от препарата ДНК, показывала характерные колебания светорассеяния (Рис. 22б). После воздействия лазером на ДНК, уже после удаления его из этой области, также снимался сигнал светорассеяния области, где находился препарат. Явление выглядело так, как будто

бы после удаления препарата ДНК на его месте оставался некий “фантом”, которые проявляет аномальные значения и зависимости автокорреляционной функции светорассеяния от времени (Рис. 22в).

MALVERN <<< K7832 >>> Version 2.1 Date 18-09-1991 Time 10:27:01

Correlator 1 Fundamental Sample Time (μ S) = 1.0E+05

Auto-correlation

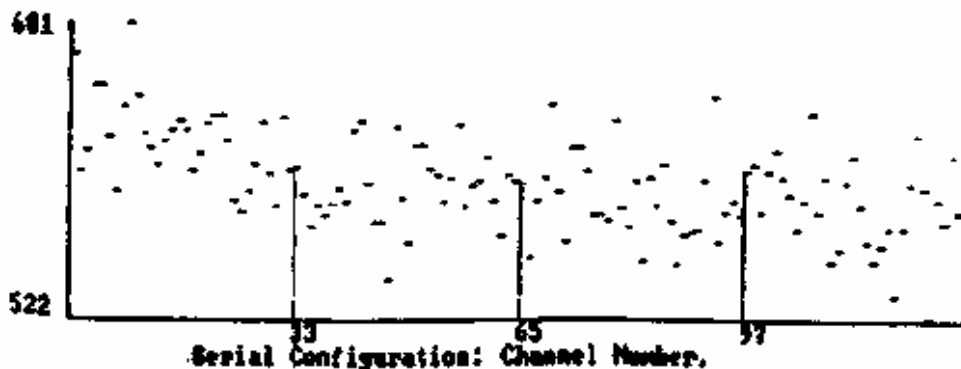

(a)

MALVERN <<< K7832 >>> Version 2.1 Date 09-10-1991 Time 13:58:05

Correlator 1 Fundamental Sample Time (μ S) = 1.0E+05

Auto-correlation

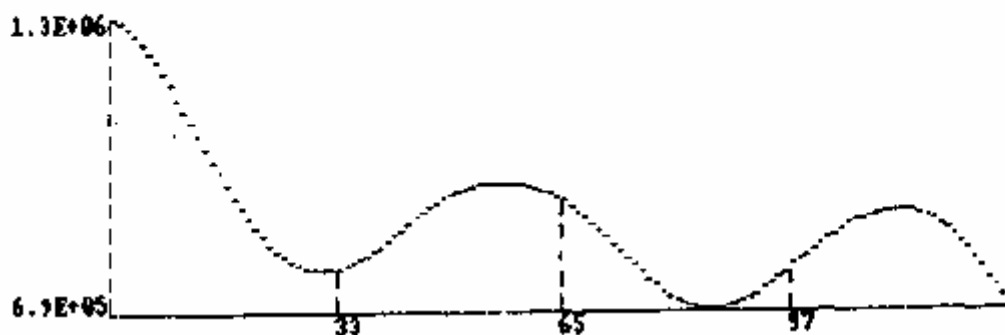

(b)

MALVERN <<< K7832 >>> Version 2.1 Date 23-11-1992 Time 15:11:18

Correlator 1 Fundamental Sample Time (μ S) = 9.9E+03

Auto-correlation

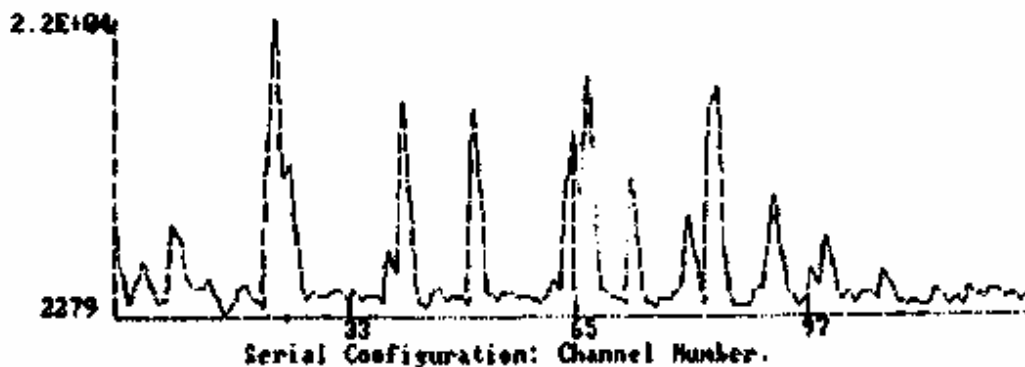

(B)

Рис. 22. Изменение автокорреляционной функции светорассеяния:
а) в воздушном пространстве камеры – контроль (рис. 2а в [82]) ;
б) препарата ДНК (рис. 1б из [82]);
в) «фантома» в воздушном пространстве камеры после удаления препарата ДНК (рис. 3б в [82]).

Автор пишет:

"После извлечения образцов ДНК, независимо от того в каком виде находилась ДНК (твердый гель, мягкий гель, раствор) и независимо от среды экспонирования (воздух, вода, газообразный азот) - пространство нахождения ДНК, вероятно, меняет свои физические свойства. Этот феномен становится особенно четко выраженным на вторые-четвертые сутки после экспонирования препаратом ДНК и характеризуется рядом признаков, имеющих в основном черты отличия от поведения ДНК, но в определенных условиях тип нелинейной динамики ДНК и фДНК практически тождественны. На графиках рис. 3 // Рис. 22в. приведены АКФ фДНК, которые разнообразны, динамичны во времени и, вероятно, в пространстве, взаимопереходят друг в друга и могут резко менять амплитуду в зависимости, по крайней мере, от 2-х параметров: времени от начала эксперимента и от времени дискретизации. Если последнее выбрано достаточно коротким (500-2000 мксек/канал), а именно в этих или более коротких интервалах работают, как правило, исследователи, АФ фДНК не регистрируются. Это означает, что условия обнаружения фДНК не соблюдены. Если время дискретизации значительно увеличить (20000 мксек/канал и более), картина будет иная. На таких временах обнаруживается большое многообразие АКФ фДНК с их уникальной динамикой, которая носит неслучайный, вероятно, семантико-эпигенетический характер, связанный, можно думать, с вербальными характеристиками ДНК..."

"Продувка кюветного отделения спектрометра «Malvern» газообразным обеспыленным азотом приводит к временному исчезновению фДНК. После прекращения продувки происходит регенерация АКФ фДНК в течение 5-10 минут."

Интервал времени на Рис. 22а и Рис. 22б соответствует примерно 12 секундам, а на Рис. 22в - примерно 120 секундам. Из графика Рис. 22в видно, что АКФ «фантома» имеет области кратковременного повышения на порядок.

В дальнейших исследованиях П.П.Гаряев применил дистантное воздействие на ДНК. Препарат ДНК (из тимуса телёнка) был разделён на две части. На одну часть воздействовали с применением «эффектом форм» (автор указывает на наличие «ноу-хау» в экспериментальной установке), при этом снимали показания светорассеяния второй части препарата, удалённой на 30 км. Результат показал, что вид АКФ ДНК-«акцептора» реагирует на воздействие на ДНК-«донора».

Автор пишет в выводах в [82]:

"Резюмируя, можно свести аргументацию "за" и "против" реальности существования фДНК к следующим доводам:

Против:

1. фДНК — это артефакт взвешенных пылевых частиц.
2. Продувка азотом временно "стирает" структуры, принимаемые за фДНК.

За:

1. До экспонирования ДНК в кюветном отделении спектрометров регистрируются только фоновые функции, сравнимые с темновым током со значениями 300-1000 условных единиц, в то время как фДНК дают величины автокорреляционных функций порядка 10^4 - 10^5 . Следовательно, если и существует вклад пылевых загрязнений в фДНК, то он ничтожен и сводится к шумовому фактору.
2. Временное "стирание" фДНК продувкой азотом говорит об их материальности, вещественности, а также об их информационной устойчивости.
3. Схожесть основных черт фДНК для воздушной и водной сред их образования, зафиксированной на разных приборах.
4. фДНК и ДНК-первоисточник дают в ряде случаев однотипные АКФ светорассеяния, что не является случайностью и говорит об их взаимной причинно-следственной связи.
5. Перемещение образца ДНК-донора в "ближней и дальней информационной зонах" вызывает четкие ответы ДНК-акцептора по характеру светорассеяния. Посредником в этом акте может служить фДНК.
6. Эффекты, сходные с фДНК, получены в работе [4 // 83].
7. Вклад посторонних пылевых компонент после экспонирования ДНК может заключаться в том, что эти компоненты в "силовом поле" фДНК приобретают новые характеристики и облегчают регистрацию самих фДНК."

Также проводились эксперименты с выявлением эффекта памяти при воздействии арсенид-галлиевого ИК-лазера (890 нм) импульсной запитки (600 Гц) с мощностью 0,8 – 3,1 Вт на ДНК эритроцитов кур [84]. После облучения ИК-лазером препарата ДНК менялся характер АКФ: если до облучения он имел гладкий характер изменения по синусоиде и оставался таким неопределённо долго, после 4-секундной экспозиции ИК-лазером форма АКФ оказывалась зашумлённой и возвращалась в норму в течение нескольких минут. Повторные воздействия приводили к такому же результату. Затем, уже после прекращения воздействий, было замечено периодическое появление шума в АКФ. Замораживание препарата ДНК в течение недели не влияет на эффект памяти на воздействие лазером: после размораживания препарат продолжает помнить воздействие и периодически даёт шумовой сигнал в АКФ светорассеяния.

В [85] П.П.Гаряев описывает феномен возникновения радиоволн в ответ на облучение лазером препаратов ДНК. В установку, включающую гелий-неоновый лазер, были включены зеркала, на которые наносились препараты ДНК:

"Регистрацию радиоволн проводили «радио прослушиванием» близлежащего пространства (в радиусе до 4-х метров) вокруг препаратов специальным образом приготовленных хромосом (сперматозоиды мыши) и ДНК из селезенки быка. Концентрированные препараты (около 1 мг/мл в дистиллированной воде, а также в определенных сочетаниях с этанолом, водой, триптофаном и гуанозин-трифосфатом) наносили тонким слоем на грань полупрозрачного зеркала (предметное стекло), накрывали вторым предметным стеклом, выдерживали 3-4 суток до высыхания при 4°C, и направляли отраженный (промодулированный исследуемым препаратом) пучок света обратно в лазерный резонатор."

"В другой модификации использовали тонкую, отражающую свет, пленку ДНК без нанесения ее на полупрозрачное зеркало. В качестве исследуемых образцов использовали также шлифованные металлы, пластмассы, кварц, и др. Необходимым условием являлось то, что анализируемые вещества должны были отражать, а не рассеивать свет лазерного зондирующего пучка."

"При соблюдении этого, во всех случаях регистрировали отчетливые радиосигналы, различающиеся по характеру в зависимости от типа исследуемых образцов или их сочетаний. Зондирование ДНК и хромосом и их комплексов с перечисленными выше веществами сопровождалось особыми радиосигналами (радиозвуком), резко отличным от такового абиогенных препаратов. Характерным и полностью совпадающим с работами [1 // 84, 2] было наличие чередования четких одиночных радио звуковых периодических (или почти периодических) сигналов, чередующихся со стохастическими, аналогично наблюдению характера воздействия инфракрасного лазера ($\lambda=890$ нм) на ДНК в [1 // 84]."

Ещё одна группа экспериментов касалась фиксирования волновых реплик ДНК на обычную фотоплёнку [86]. При этом использовалось несколько неподвижных источников света: лазерные светодиоды ИК- и видимого диапазона (с помощью аппарата "Дюна-М"), ультрафиолетовая лампа и лампа дневного света. Фотоаппарат и препарат ДНК были также неподвижны.

"Фотографически обнаруживается возникновение динамических специфических волновых структур, невидимых глазами, но фиксируемых на фотоплёнке мультиплицированных реплик ДНК и ближних окружающих объектов, непосредственно связанных с фотонным воздействием на ДНК. Иначе говоря, происходит умножение количества отображений препарата ДНК, распределяемых в пространстве по сложным траекториям (1-й вариант методов) и по горизонтали (2-й вариант методов), а также отображений объектов, связанных с возбуждением ДНК."



Рис. 23. Дискретность и сложность траектории волновых реплик ДНК. (слева – исходное изображение, справа – контрастированное). (Рис. 2а из [86])



Рис. 24. Реплицирование изображения окружения препарата ДНК (полностью плёнка выложена по адресу <http://www.wavegenetics.jino-net.ru/foto/1exp/film-1exp.jpg>)



Рис. 25. Реплицирование изображения светодиодной матрицы – на кадре справа (полностью плёнка выложена по адресу <http://www.wavegenetics.jino-net.ru/foto/2exp/film-2exp.jpg>)

"Для формирования реплицирующихся образов на фотопленках характерны также следующие особенности:

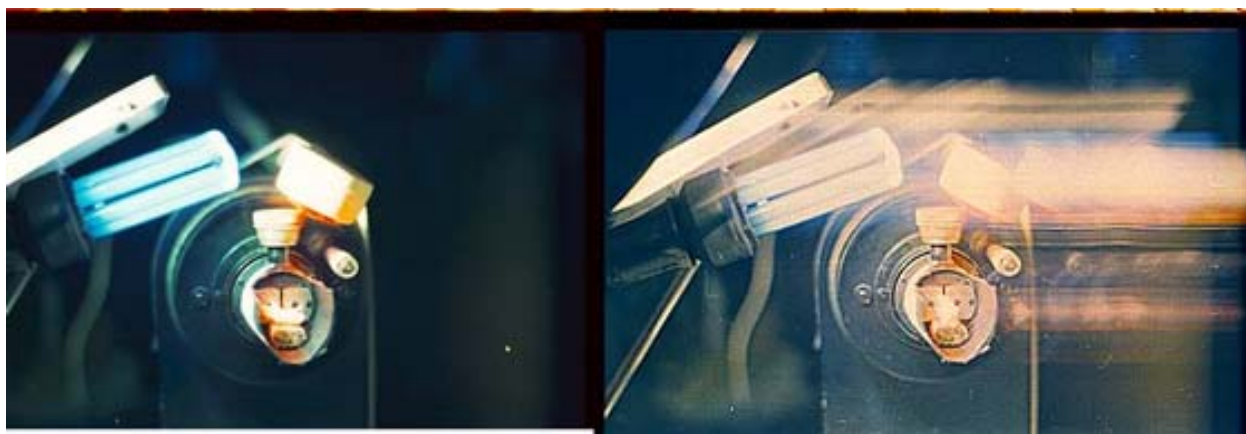
1. От кадра к кадру реплики появляются и исчезают. Например, на Рис.5: 3-й кадр – реплики есть, 4-й – исчезли; 11-й кадр – реплики есть, 12-й – исчезли. То же на 13-м и 14-м кадрах.
2. Возникают реплики перфорационных отверстий и «световые засветки» (4-й кадр).
3. Возникают переходы образов реплик в межкадровое пространство и даже на соседние кадры: с 13-го на 14-й и с 23 на 24-й."

На Рис. 25 заметно, что реплицируется только изображение светодиодной матрицы – остальные части изображения не имеют реплик.

Проводились эксперименты с попытками получить реплицированное изображение с контрольными препаратами (не содержащими ДНК), а также в отсутствие препаратов, но в этом случае реплики не появлялись. Также реплики не возникали при не включенных источниках излучения. В то же время замечен эффект существования фантома ДНК, фиксируемого на плёнке, вскоре после выключения ЭМ-излучения.

Эти же результаты представлены в работе [87] (среди соавторов - А.Е.Акимов), где делается предположение об участии в феномене мультиплицирования изображения торсионной компоненты электромагнитных волн.

В 2000 году в Москве, в 2002 году в Торонто (Канада) Горяевым были получены результаты по регенерации поджелудочной железы у крыс с искусственно вызванным сахарным диабетом. В 2006 году эти результаты были повторены в Нижнем Новгороде.

В работе “Влияние модулированного биоструктурами электромагнитного излучения на течение аллоксанового сахарного диабета у крыс” [88] описан эксперимент, где воздействием лазерного луча от гелий-неоновый лазера мощностью 2 мВт на препарат здоровой поджелудочной железы (ПЖ) происходит дистантная регенерация ПЖ у крыс, поражённых экспериментальным аллоксановым сахарным диабетом (СД):

"Свежевыделенные препараты ПЖ или селезенки новорожденной крысы Вистар наносили на предметное стекло и помещали на оптической оси лазерного луча. Юстировку предметного стекла с препаратом производили таким образом, чтобы обеспечить частичное обратное отражение луча в резонатор лазера. Такой многопроходный режим позволяет препарату выступать в роли оптического коррелятора и влиять на распределение вторичных мод излучения лазера. Для регистрации сигнала корреляции использовали две пространственно разнесенные моды с перпендикулярной поляризацией. Оптические сигналы регистрировались и поступали на электронную схему, которая управляет режимом генерации лазера, при котором интенсивности мод наиболее скомпенсированы. В этом режиме лазер генерирует ШЭИ (широкополосное электромагнитное излучение – В.Ж.), зависящее от зондируемого биопрепарата. Расстояние от препарата до активного элемента лазера составляло 11 см. Фотоны луча лазера на встречных пучках модулировались препаратом, в том числе по двум связанным ортогонально поляризованным компонентам излучения."

Четырём группам крыс вводился аллоксан, из них две группы (№2 и №3) были подвержены воздействию широкополосного ЭМ-излучения от препаратов здоровой поджелудочной железы и селезёнки. Результаты представлены на Рис. 26.



Рис. 26. Выживаемость животных (%) в исследуемых группах при моделировании аллоксанового диабета. Всем животным введён аллоксан в дозе 200 мг/кг массы.

- 1-я группа (контроль) - воздействия ШЭИ и мШЭИ (модулированное ШЭИ) не проводилось.

- 2-я группа - проводилось воздействие мШЭИ, животные были расположены на расстоянии 20 м от источника излучения. Моделирование аллоксанового диабета осуществляли через месяц после последнего воздействия мШЭИ.
- 3-я группа – проводилось воздействие мШЭИ, животные были расположены на расстоянии 70 см от источника излучения. Моделирование аллоксанового диабета осуществляли через сутки после последнего воздействия мШЭИ.
- 4-я группа (плацебо) – проводилось воздействие ШЭИ которое не модулировалось биоструктурой (лазерный луч проходил через пустые предметное и покровное стекла без срезов ПЖ и селезёнки). Животные располагались на расстоянии 70 см от источника излучения. Моделирование аллоксанового диабета в этой группе осуществляли через сутки после последнего воздействия. (Рис. 1 из [89])

Я привёл эти результаты в данном расследовании отдельным разделом, а не в главе, посвящённой экспериментальным результатам торсионных исследований. Почему? Во-первых, хотя в них обязательно участвует лазер, но перекрытие световой компоненты лазера не проводилось, и утверждать, что здесь играет роль именно неэлектромагнитная компонента лазера, открытая А.В.Бобровым, нельзя, хотя набор явлений и свидетельствует о том, что эти результаты также “выходят за рамки”.

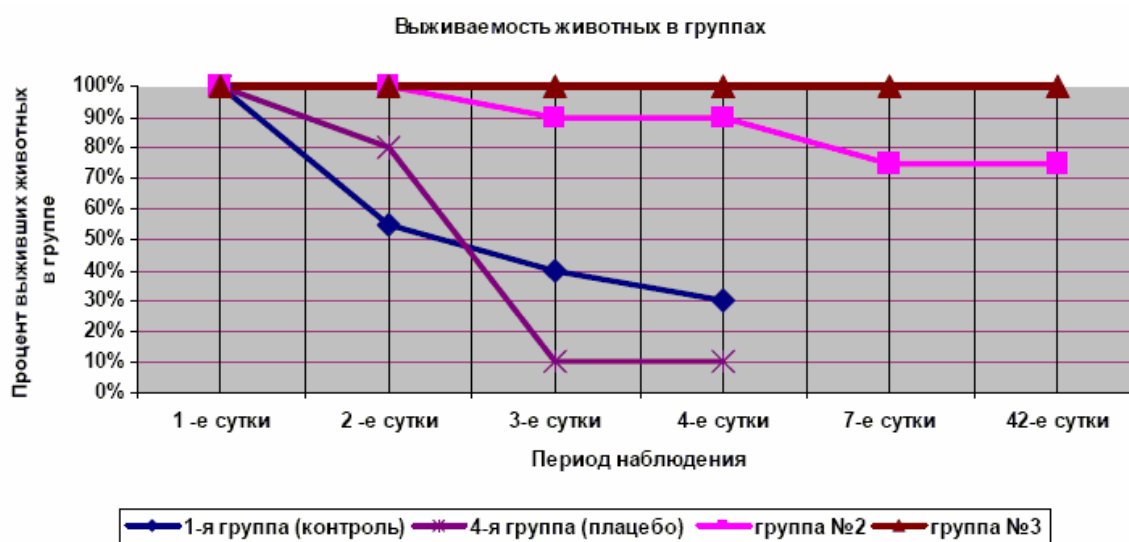
Во-вторых, П.П.Гаряев почти никогда не акцентировал торсионную гипотезу объяснения своих результатов, и в работах с теоретическим их обоснованием на физическом уровне указываются объяснения из разделов квантовой физики.

Однако исследования П.П.Гаряева, так же как и исследования торсионщиков, имели отклик у Э.П.Круглякова. В 1999 году в [64] он пишет о публикациях в "Российской газете":

"С завидной регулярностью в газете возникает "биолог" П.Гаряев, труды которого не находят понимания среди биологов. Впрочем, ясно почему. Речь идет о совершенно очевидном шарлатанстве: "П.Гаряев нашел, что лазером является сама ДНК человека" (30.04.98). Достаточно владеть физикой в объеме средней школы, чтобы понять, что при поперечном размере ДНК излучение будет дифрагировать в 2 пи стерадиан, так что ни о каком лазере речи быть не может! Ну, а зачем Гаряеву потребовался лазер? Чтобы переложить наследственные признаки из генов в голограмму. Как ее создать и как ее считать - это уже не обсуждается."

П.П.Гаряев откликается на это "Открытым письмом академику Э.Круглякову" [90], где пишет:

"Рассмотрим технологию шельмования в исполнении Круглякова, когда он возмущается мыслью, что "лазером является ДНК человека". Отвечаю Круглякову - да, ДНК в хромосомах обладает подобным свойством, она способна к суперлюминесценции. И не только ДНК человека, но и всех живых организмов. Это предсказано еще А.Г.Гурвичем, он даже пытался обнаружить излучения хромосом, и с трудом уловил их, и назвал митогенетическими лучами. А.Г.Гурвич предугадал лазерные свойства хромосом. Гордиться бы этим надо, как достижением России."

"Теперь же в этом направлении на Западе работают целые школы, и весьма успешно. Например, в Германии Международный институт биофизики под руководством Фрица Альберта Поппа (F.A.Popp), который прямо говорит, что развивает идеи А.Г.Гурвича. А теперь они работают уже совместно с биофаком МГУ. Но г-н Кругляков об этом, конечно же, не знает. Тогда пусть посмотрит в Интернете сайт этого Института или, по крайней мере, спросит у Ф.Поппа, что такое ДНК-лазер, по электронной почте. Да и фундаментальную работу Ф.Поппа и соавторов на эту тему тоже бы надо знать, если берешься рассуждать на такую сверхсложную тему как волновые кодирующие функции ДНК."

Немного об истории исследований П.П.Гаряева. После работы в Институте Физико-Технических Проблем АН СССР он выполнял исследования в ФИАНе (не входя в штат организации) – с 1987 по 1997 год.

В середине 90-х годов один из коллег Гаряева - В.П.Попонин, уезжает на запад, и публикует результаты исследований по волновому геному. Сам Гаряев рассматривает это как плагиат (см. статью Попонина и письмо Гаряева в <http://twm.co.nz/DNAPhantom.htm>).

По словам Гаряева, результаты, полученные в Торонто по волновому излучению аллоксанового диабета у крыс, привели к тому, что его группе “предложили временно прекратить работу и вернуться до получения спонсорами денег на исследование”. При этом всё оборудование осталось в Торонто и больше им вернуться не удалось.

П.П.Гаряев говорит:

"...со слов Тертышного (одного из коллег Гаряева – В.Ж.), к которому обратились больные диабетом, контактировавшие в Канаде с Бирштейном, что нас приглашал, этот Бирштейн организовал бизнес на лечении диабета у людей по нашей "крысиной" технологии".

В 2006 году, получив финансирование от Инком-банка, который в то время одновременно также финансировал работы Акимова и Шипова, Гаряев вместе с нижегородской группой биологов повторил и развил канадские результаты. После этого группа инвесторов без объяснения причин прекратила сотрудничество с Гаряевым, а также с Акимовым и Шиповым.

В 2007 году появился ещё один частный инвестор-олигарх, который был готов финансировать работы по волновому омоложению. Вскоре и он, по словам Гаряева, “отвалился” по причинам, связанным с “наездом” одной из гос. силовых структур.

П.П.Гаряев не хочет в настоящее время раскрывать всех деталей экспериментов, т.к. считает, что на основе этого эффекта возможно создать опасное оружие, действующее “нелокально, избирательно, а также тотально”.

Космическая Одиссея. "Гравицапа" Меншикова и спутник "Юбилейный"

В интервью 2008 года Шипов рассказывает свою историю исследований инерциоидов (устройств, нарушающих третий закон Ньютона) [101] (<http://www.second-physics.ru/node/17>). Эта история начинается в 1969 году, когда он, будучи аспирантом, попадает на публичную лекцию В.Н.Толчина, где впервые своими глазами видит инерциоиды в движении. На протяжении 1970-х он развивает свою теорию поля до появления в ней торсионных полей как полей инерции. Это, по его словам, становится существенной составляющей, которой суждено в дальнейшем объяснить, как движется инерциоид Толчина. В 1983 году Шипов организует инициативную группу из восьми человек на физфаке МГУ, изготавливает инерциоиды для лабораторных испытаний и пытается придать группе официальный статус. Но вместо разрешения он получает запрет на чтение лекции по своей теории, которые он читал на химфаке МГУ, а затем его увольняют из Университета за отказ сотрудничать с ректором Логуновым в развитии теории, альтернативной Общей теории относительности.

В различных статьях и монографиях Шипова периодически появляется развитие идей о роли полей кручения в объяснении феномена безопорного движения.

В 1992 году благодаря частному финансированию В.Татура создаётся модель инерциоида Толчина с электроприводом. В 1994-1995 году Шипову и Акимову удаётся договориться с РКК "Энергия" и заказать им две модели инерциоидов по переданным чертежам. Работами руководил зам. директора РКК "Энергия" В.Н.Никитский.

Шипов говорит:

"Прежде всего Никитский решил проверить - а есть ли мальчик. Он поставил у себя в кабинете коромысло на иголке. На одном конце коромысла уравнивающий груз, равный грузу инерциоида, на другом ящик из прозрачной пластмассы, куда поставили инерциоид. Включили его, и он начал вращать коромысло. Т.е. инерциоид создавал тягу."

Об этих результатах узнаёт Академия наук. В 1996 году на запрос Академии наук РКК "Энергия" написала отрицательное заключение.

Из интервью с Шиповым:

"А была какая-то экспертиза?"

Экспертиза была, но она была фальсифицирована. Два человека написали не то, что наблюдали в эксперименте. Видимо, им начальство приказало - напишите так, чтобы всё это дело закрыть.

Как их фамилии?

Научный сотрудник А.В.Шолохов и начальник сектора А.М.Дынин. Документ

был подписан 5 мая 1996 г."

Строгий физический эксперимент Шипову удаётся поставить только в 2000 году в Тайланде с группой российских учёных, на деньги Тайского Банка. Эксперименты с точной фиксацией всех параметров движения инерциодов, управляемых с помощью компьютера, показали, что движение инерциоида Толчина не подчиняется механике Ньютона. Сам инерциоид Шипов называет четырёхмерным (4D) гироскопом, и его движение объясняет новыми гироскопическими эффектами, при которых возникают некомпенсированные силы инерции. Инерционная масса 4D-гироскопа как механизма в целом, по словам Шипова, зависит от вращательных движений внутри него, и поэтому он может двигаться в нарушение законов сохранения импульса и момента импульса - они переходят друг в друга при сохранении полной энергии.

В 2002 году Шипов встречается с Валерием Меньшиковым, директором НИИ Космических систем (НИИ КС), дочернего предприятия Центра имени Хруничева. На тот момент НИИ КС экспериментирует с двигателем Полякова, который представляет собой вытянутую спираль Архимеда, в которой по замкнутому контуру гоняется ртуть, и возникает тяга - в нарушение закона сохранения импульса. Шипов пишет по заказу Меньшикова отчёт с изложением результатов экспериментов, проведённых в Тайланде в 2000 году. Меньшиков собирает в НИИ КС научно-технический совет, на котором выступают он и Шипов. Совет принимает решение вывести программу изучения двигателя нового типа на федеральный уровень.

В НИИ КС после этого совета отказываются от использования двигателя Полякова и начинают эксперименты с "твердотельными" механическими инерциоидами различных конструкций. Шипова при этом отстраняют от сотрудничества по космическому двигателю.

Группа Шипова по результатам экспериментов в Тайланде, по его словам, находит теоретическое объяснение движения инерциоида Толчина на основании уравнений теории физического вакуума, которые были выведены им в 1988 году. В 2005-2006 году выходит ряд работ Шипова, где показано, что экспериментальные графики движения соответствуют теоретическим расчётам и выводится формула движения инерциоида Толчина (например, монография «4D гироскоп в механике Декарта», изд. «Кириллица», 2006).

В 2006 году на НТВ в выпуске новостей показывают сюжет про "гравицапу" - безпорный двигатель, который разработали в НИИ КС. В коротком сюжете мельком показан сам двигатель (небольшая коробочка), который плывёт на пенопластовом плотике в небольшой ванне, показаны его разработчики, а также кадр с членом КБЛ Ростиславом Полищуком (уже известный нам по "диалогу с патентованием"), который говорит, что безпорное движение невозможно, поскольку нарушает третий закон Ньютона, и что всё это не имеет к науке никакого отношения. Также в новостях говорится, что разработчики планируют испытать двигатель на МКС.

В 2007 году выходит книга В.К.Дедкова и В.А.Меньшикова "Тайны тяготения" (http://www.second-physics.ru/lib/books/menshikov_tainy_tyagotenia.zip). Во второй

части Меньшиков описывает множество примеров безопорных движителей различных изобретателей, в том числе в таких постановках экспериментов, которые исключают участие сил трения в наблюдаемых эффектах. В эту часть книги входят и описания тайских результатов Шипова, а также экспериментальные результаты исследований в НИИ КС. Из книги видно, что НИИ КС не применяют теорию Шипова к объяснению движения твердотельных инерциоидов, а стараются нащупать закономерности в его движении самостоятельно, чисто из эмпирических данных.

Шипов пишет:

"Когда я в сентябре 2007 года был в очередной раз в НИИ КС у Валерия Меньшикова, он сообщил мне, что в ноябре 2007 в честь юбилейного года России будет произведён эксперимент века, а именно, в космосе на МКС будет испытан принципиально новый движитель. Россия впервые в мире испытает в космосе движитель без выброса реактивной массы (4D гироскоп). В случае положительного результата, а я в этом не сомневаюсь, физике предстоит (в очередной раз) перейти к новым представлениям о структуре пространства-времени и о движении не только механических систем, но и о движении систем в других разделах физики."

"В декабре 2007 года В.Меньшиков сообщил мне по телефону, что усилиями академиков РАН – Виталием Гинзбургом и Владимиром Фортовым, планируемый эксперимент был сорван. Но, несмотря на колоссально сопротивление со стороны "борцов за чистоту науки", эксперимент всё же будет проведён в конце 2008 или в начале 2009 года."

(<http://www.trinitas.ru/rus/doc/0231/008a/1073-shipov.pdf>)

В новостях в 2007 году периодически появляются сообщения о готовящемся запуске спутника "Юбилейный" (в честь 50-летия запуска первого спутника) с инерциоидом на борту как единственным движителем, который способен изменять его орбиту.

Наконец, 23 мая 2008 года спутник "Юбилейный" был запущен с помощью РКК Энергия, в одном запуске вместе с тремя военными спутниками.

На форуме журнала Новости космонавтики (<http://www.novosti-kosmonavtiki.ru/phpBB2/viewtopic.php?t=7193&postdays=0&postorder=asc>) со ссылкой на статью в журнале "Российский космос", №7, 2007 выложена фотография движителя:



Рис. 27. "Гравицапа" В.Меньшикова.

Также приводятся характеристики:

Сила тяги - 1-3 гр. при разбросах бортового напряжения питания в диапазоне 10...13 В.

Масса - 1.7 кг.

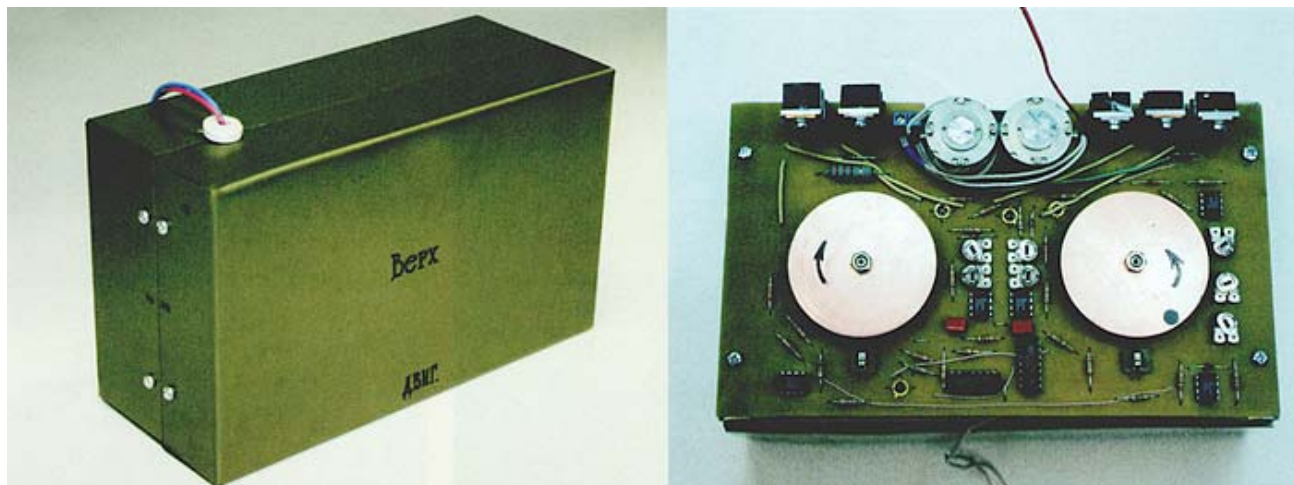
Габариты - 200x82x120 мм.

Потребляемая мощность - до 8 Вт при напряжении 12 В.

8 октября 2008 года выходит статья в "Аргументах и фактах", из которой выясняется, что Меньшикову не дают включить инерциоид, уже выведенный на орбиту [94]. Управление космическим аппаратом с момента запуска осуществляется калужским ЦУПом. По словам Меньшикова, руководство Роскосмоса не хочет ссориться с руководством РАН и поэтому не даёт команду на включение инерциоида. Корреспонденту АиФ показывают письмо В.Фортова (члена Комиссии по лженауке), где говорится, что "эксперимент в космосе с включением нового двигателя нанесёт ущерб престижу России и репутации отечественной науки, поскольку принцип работы двигателя противоречит основополагающим законам механики и пытается реализовать антинаучную идею".

На момент написания данного расследования официальных данных о результатах испытаний движителя НИИ КС не было. Системы слежения "Норад" дают такую картину изменения периода спутника:



Рис. 28. График периода спутника с конца мая по конец ноября 2008 года по данным “Норад” (<http://www.space-track.org>). Программа отображения: TLE Viewer, С.Бутов.

Расчёты показывают, что эти изменения периода (порядка 0,01 сек) соответствуют колебаниям высоты орбиты порядка десяти метров, что, как указывается на форуме “Новости космонавтики”, находится в пределах погрешности систем слежения.

Профессор Конкретный из Президиума РАН

Как сказал один из героев Стругацких, «сейчас здесь будет очень грязно». Я помещаю эту историю в конце первой части расследования, хотя именно из-за неё и появилась идея оформить мои изыскания в виде расследования. Всего четыре байта, составляющие IP-адрес отправителя одного сообщения, заставили меня сначала удивиться, а затем поднять все нижеизложенные факты.

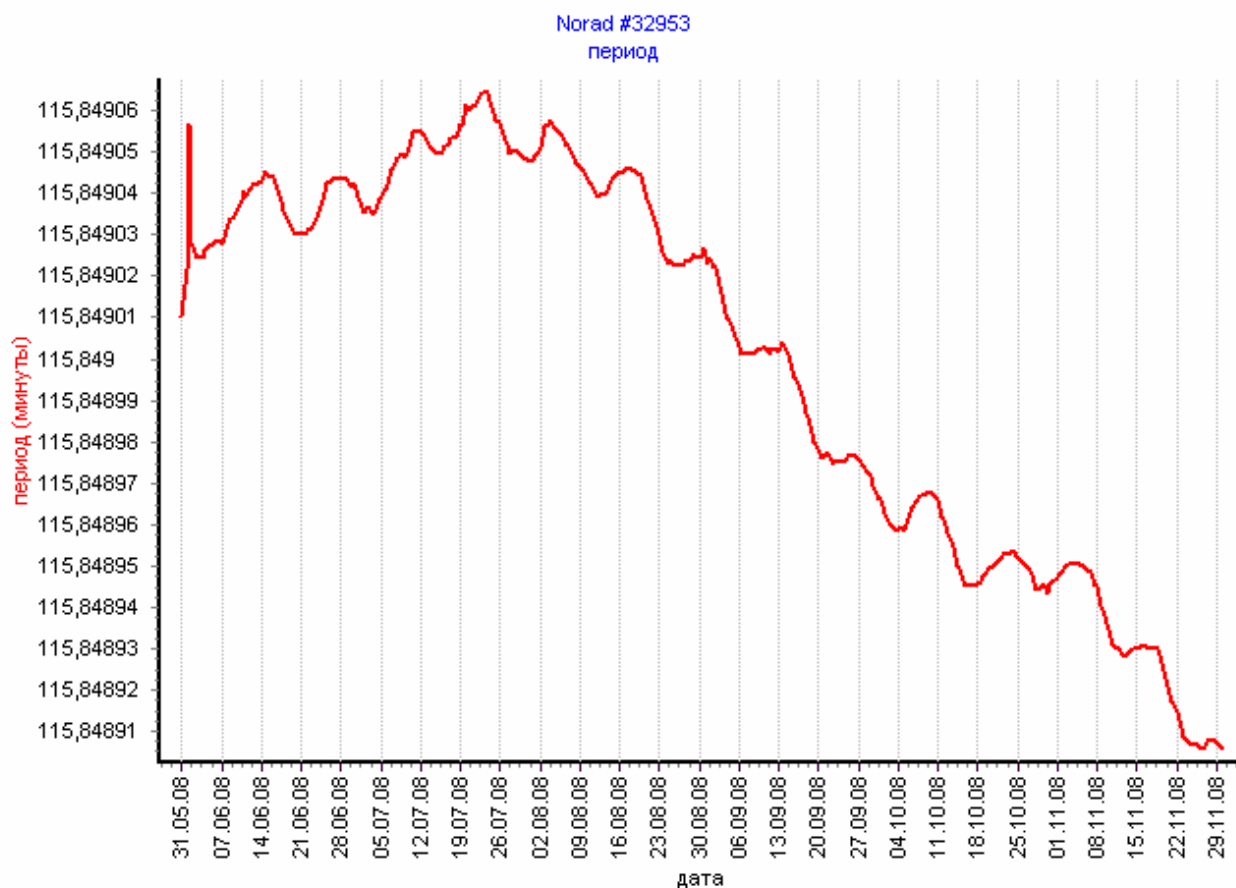
Анонимный персонаж под псевдонимом "профессор Конкретный" начал действовать в Интернете в 2000 году. До 2005 года существовал его русскоязычный сайт professor.narod.ru, и на момент написания этого расследования существует англоязычный сайт torsionfraud.narod.ru. Конкретный участвовал в Интернет-форумах, писал письма с адреса professor@narod.ru, в 2006 году завёл аккаунт в Живом Журнале konkretny.livejournal.com (к лету 2008 года все записи в нём удалены).

Чем примечателен этот персонаж для данного расследования?

Вся деятельность Александра Конкретного (так он себя называл) была направлена против исследователей торсионных полей, а также свободных исследователей по связанным темам и энтузиастов вихревой энергетики, которые публиковались в Интернете.

На своём сайте Конкретный ссылался на статьи Круглякова, Гинзбурга, Рубакова и Александрова. Выражения, которые он использовал при критике, иллюстрируют заголовки его текстов: "Торсионные опля и торсионные дегенераторы", "Неполовой орган афериста А.Е.Акимова" и т.д.

Конкретный рассылал письма оскорбительного содержания торсионщикам - Шипову, Акимову, Шпильману. Но не только торсионщикам. Доставалось также тем, кто отзывался уважительно либо просто нейтрально к направлению торсионных исследований, например, русскоязычному учёному из США А.Хазену, который критиковал деятельность КБЛ, допуская при этом здоровое зерно в теории Шипова, исследователю и автору сайта torsions.narod.ru - А.Удолеву, авторам сайтов www.trinitas.ru - В.Татуру, www.veinik.ru - В.Вейнику.

Я приведу некоторые фрагменты переписки.

Конкретный пишет А.А.Шпильману 5 декабря 2002 года:

"Не буду обсуждать Ваши выпады по поводу "тонких кишок". Несколько замечаний по существу. Вы пишете, что не встречали серьезной критики книги Г.И. Шипова с анализом ошибок. В №3 за 2000 г. опубликована рецензия академика В.А.Рубакова на книгу Г.И.Шипова:
<http://ufn.ru/Index00.html>"

"Чтобы не было разговоров о предвзятости, могу также сослаться на краткий анализ, который провел польский профессор Dr A. Jadczyk:
http://www.cassiopea.org/quantum_future/shipov.htm
Вы можете пропустить математику и перейти сразу к 17-ой странице файла, где делается вывод о том, что одна из существенных формул, которая должна бы обозначать связность, в действительности никакую связность не обозначает и является ошибочной, поскольку из формулы просто выкинут один из членов."

"У меня есть неопубликованные расчеты российских специалистов, показывающие и ряд других математических ошибок в книге Г.И.Шипова."

"Теперь по поводу Ваших генераторов, в частности генератора, переносящего свойства алкоголя на воду. Я могу организовать независимую экспертизу в серьезных российских институтах с участием докторов наук. Будет дано соответствующее заключение с соответствующими подписями. Вы на это согласитесь?"

"И последнее. Я прочитал одно из Ваших интервью, где Вы утверждаете, что

Ваши генераторы работают не в соответствии с теорией Г.И.Шипова. У меня сложилось впечатление, что Вы на самом деле не читали ни книгу Г.И.Шипова, ни другие его публикации. Вы пробовали обсуждать с Г.И.Шиповым результаты Ваших экспериментов?"

Здесь мы видим вполне пристойный стиль дискуссии. Вот Конкретный отвечает на статью С.Година «Лженауки не бывает» в ноябре 2002 года:

"С.Годин пишет:

">А как вы думаете, что Анри Амвросиевич Рухадзе и Рунар Николаевич >Кузьмин, учёные с мировыми именами - рецензенты книги Шипова - полные >идиоты и не ведали, что за книгу они рецензировали?"

"Мой комментарий:

"А Вы сами-то общались с Рухадзе и Кузьминым? Вот я общался. И не только общался, но и прекрасно знаком с "работами" Кузьмина в области ХЯС, и мне прекрасно известен тот факт, что Кузьмин имел общие финансовые дела с Акимовым и поэтому даст рецензию на любую ахинею."

Вот Конкретный вовлекает в дискуссию А.В.Боброва (письмо 6 марта 2003 года):

"Я вижу, что Вы уже послали письмо Сарфатти, и он Вам послал ответ. Я полагаю, что ему интересно практически всё, что касается торсионных полей. Долгое время наша дискуссия касалась лишь теоретической стороны, а в экспериментальном плане речь шла только об экспериментах Г.И.Шипова с инерциоидом, движение которого, предположительно, обусловлено торсионными полями. Поэтому любые новые свидетельства об экспериментальных подтверждениях выводов А.Е.Акимова и Г.И. будут весьма полезными, я полагаю, как для самого Г.И., так и для остальных, кто в дискуссии участвует (уже несколько лет из русскоязычных участников дискуссии это только Г.И.Шипов, В.П.Попонин (он познакомил Шипова с Сарфатти в 1999 году) и я."

"Я вижу, что Сарфатти предложил Вам пересылать Ваши материалы В.П.Попонину для перевода. Он мне написал, что с Вами не знаком, поэтому пару слов о нём. Попонин – бывший российский биофизик, сооткрыватель, совместно с П.П.Гаряевым и др., «эффекта вакуумного фантома ДНК», сейчас работает в США. Я думаю, он Вам о себе может подробнее рассказать, его email: (...)»⁶"

Это письмо 3 февраля 2005 года:

"Тов. Шпильман,

⁶ После этого "представления" с А.В.Бобровым связался некто Билл Пейдж (Bill Page). По словам Боброва, выяснив устройство схемы импульсной запитки светодиодной матрицы в генераторе Боброва, Пейдж прекратил переписку.

Я верю не в "лжеученую комиссию", как Вы изволите ее именовать, а я верю в то, что Вы - жулик. Вы пишете всякую дребедень, десятки идиотов Вашу чушь подхватывают, и возникает эпидемия лженауки. Вы поглядите, кто ссылается на Ваш сайт. Исключительно околонуточные дауны вроде Юры Ефимова, который настрогал уже десятка два сайтов, на которых он воеет о торсионном зомбировании населения и заодно рассказывает похабные анекдоты и дает ссылки на порнографию. Вот такие люди в восторге от Вашего сайта.

А.К."

Видно, что со временем выражения несколько "крепчают". Более поздние цитаты приводить сложнее – там встречается и ненормативная лексика.

Конкретный посылал письма на хорошем английском в редакции западных изданий, и западным физикам, которые поддерживали или хотя бы упоминали работы Акимова и Шипова.

Вот письмо, полученное редакцией Journal of Theoretics в 2001 году:

"Re: The Credentials and Works of A.E.Akimov and G.I.Shipov"

"Hello,

There are papers on "torsion fields" "discovered" by A.E.Akimov and G.I.Shipov in your journal. I would like to inform you that they are frauds and their "torsion theory" is nothing but a pseudoscientific swindle. See the paper on the torsion field fraud:

<http://professor.narod.ru/tffraud.htm>

Also see Comments by Academician of the Russian Academy of Sciences Dr.

V.A.Rubakov - On the book "The theory of physical

vacuum" by G.I.Shipov: http://ufn.ioc.ac.ru:8200/ufn2000/ufn00_3/ufn003j.pdf

Prof. Alexander Konkretny. professor@narod.ru"

Редакция отвечает на это письмо:

"We, who work on the forefront of any science, biological, chemistry, or physics must be aware of the current models. No model of reality is fully correct. The concept that light travels only at one velocity appears to be challenged by many who are working on the frontiers of science. The work of Akimov and Shipov deserves to be carefully considered by the interested reader. The claims that this extensive work has no merit, has not to my knowledge, been properly nor professional addressed. All of us are prone to protect our learned view of physical reality. Some of us become quite dogmatic, especially where the speed of light is challenged.

Professional scientists exchange information, study the literature, examine the experimental data, and, hopefully, improve their models. It is not widely known nor widely taught, but my information is that astronauts and others who calculate orbits for space vehicles MUST use the assumption that the influence of gravity must be considered as having an instantaneous effect. For example, in going to Mars, one has to use the true position of Mars, not where it is visually observed, to get the correct

orbital calculations. In other words, the gravity of the celestial object must be considered as traveling much faster than the speed of light. Torsion fields, according to the literature, have three components, gravity, spin, and magnetic. I have been informed that there are U.S. patents pending on torsion-field devices."

"There are several references that can be cited as summarized below in the review article by Fox."

"Hal Fox, "Gravity Waves and Torsion Fields: Faster than Light?," J. New Energy, vol 3, no 2. Proceedings of the INE Symposium, August 14-15, 1998. See the 13 references included in this paper. Best personal regards, Hal Fox halfox@qwest.net"

Конкретный пытался принимать участие в дискуссиях на западных Интернет-форумах, где он заявлял, что теория Шипова полна ошибок, что Акимов и Шипов – мошенники и т.д.

Вот пример ответа Аркадия Яджика на вопрос Конкретного, согласен ли он с тем, что "книга Шипова содержит ошибки/иллюзии/много чего, что делает многие его утверждения бессмысленными, неподтверждёнными, безосновательными" (Конкретный ссылался на Яджика в письме Шпильману, которое я приводил выше):

"When you ask "you do agree Shipov book contains errors/mistakes/illusions/whatever which make his numerous claims unreasonable, uncorroborated, and unsubstantiated, don't you?"

my answer is: NO!
I do not agree!

No, let me explain why.

To find out whether the book contains "errors/mistakes/illusions/whatever which make his numerous claims unreasonable, uncorroborated, and unsubstantiated"

you must be an expert in the area.

I do not know you as an expert in this area.
In fact I do not know what exactly is your area of expertise, because I do not know your publications.
I do not know whether you are a physicist, mathematician, chemist, engineer, politician - all of the above or none of the above.

WEB search for "Alexander Konkretny" brings only your attacks on Shipov - nothing more."

Иными словами, Яджик ясно дал понять Конкретному, что мнение человека с улицы, известного только своими Интернет-нападками на учёных, его не

интересует. На это Конкретный отвечает:

"In 1998, RAS has even formed a special commission, consisting of a dozen of RAS Academicians (and that is, as a matter of fact, the most prestigious and honorable scientific title in Russia) the main goal of which was to inform the scientific community that SHIPOV IS A FRAUD. The Chairman of that Commission, RAS Academician Dr. E.P.Kruglyakov have published a number of articles in the main Russian newspapers so that every dog should know that SHIPOV IS A FRAUD. Nobody in the Russian Academy of Sciences considers Shipov a serious physicist. If you happen to know someone who does, let me know."

В заключение Конкретный пишет о себе так:

"You want to know who the hell I am? OK, let's say I'm just someone who is telling you the truth BACKING IT UP with references to the papers written by known Russian physicists, elite of Russian science, who says: SHIPOV IS A FRAUD!"

Конкретный не гнушался рассылкой поддельных писем, выдавая себя за других людей. Вот пример письма А.А.Шпильману, где Конкретный признаётся в том, что посылал ему письмо от лица Э.П.Круглякова, после того, как Шпильман предложил переслать поддельное письмо на настоящий адрес Круглякова:

"Забавно. Все свои грешки вы навесили на меня. К вашему сведению, никаких званий я себе не присваивал и от чужого имени не пишу. Если бы в мои намерения входило ввести вас в заблуждение, то я бы это сделал в шесть секунд. Но дурачить дураков мне не интересно. Поэтому вы и получили от меня второе письмо (с этого адреса), из которого только полный идиот не смог бы понять, что первое письмо (с адреса Э.П.К.) было послано исключительно для юмора, просто чтобы глянуть, как вы начнете беситься. Так что можете до опупения расставлять точки над ё и пересылать мои письма кому угодно. А позором я вас все равно клеймлю.

А.К."

Вот письмо, адресованное Сарфатти, где он пытался выдать себя за Шипова:

"Jack!

I am sorry. I am sorry, but I must say it.
I can not lie all my life. I want to tell all truth now.
"Torsion propulsion" does not exist. My inertioids don't work.

Gennady"

Сарфатти, поняв, что это не Шипов, отвечает ему с копией на настоящий адрес Шипова:

"I suspect this is a fake message from someone pretending to be Shipov. The e-mail address does not match the one I have for Gennady."

Конкретный, продолжая "игру", ему отвечает:

"Jack!

kulevatovo@front.ru is my address when I can't use aha.ru in Bangkok because of technical reasons. You must know that this is my address. I used it many times when I used pseudonym Petroff. You do not remember? I'm very drunken now, but I am not out of my mind! If you don't believe me you can wait when I return to Moscow.

Gennady."

Сарфатти, лично знакомый с Шиповым, продолжает педантично возражать:

"I am pretty sure this is a fake message since on the several visits of the real Gennady Shipov to ISSO in SF 1999-2000 he never got drunk and was in perfect physical shape for his age - like an elite former Soviet military intelligence officer. Also for the record, none of us Creon, me, Vigier & Saul-Paul ever endorsed the actual "inertoid" machine as distinct from the general abstract theory that is in papers by several authors."

Наконец, Конкретный сдаётся и признаётся в письме Шипову, что это писал он:

"Ну разве не смешно? Я тут чуть не уписался со смеху! Сарфатти так губищи и раскатал. Ладно, в отличие от тебя у меня нет привычки обманывать людей. Поэтому я Сарфатти уже написал, что это не ты ему пишешь, и что это была просто шутка. А адресок теперь мой."

Экий, право, шалун. Этот эпизод относится к июню 2005 г.

Судя по всему, Конкретный действует всплесками активности, вызванными различными внешними событиями. Всплеск хулиганского поведения Конкретного в июне 2005 года был вызван перепиской с Сарфатти и Яджиком, в которой ни тот, ни другой не пожелали сказать Конкретному, что теория Шипова неверна.

Ещё один след Конкретный оставил в Интернете в связи со статьёй А.Хазена (<http://www.membrana.ru/articles/readers/2004/09/16/223700.html>) - американского русскоязычного учёного на сайте membrana.ru 16 сентября 2004. Статья называлась "Александр Хазен об итогах работы Комиссии по борьбе с лженаукой" и вызвала затяжную дискуссию на форуме сайта, в которой участвовал Конкретный, Шипов, и многие другие участники. Одним из итогов поведения Конкретного на форуме и в частной переписке с участниками форума было закрытие администрацией Яндекса сайта professor.narod.ru.

Описание выходов Конкретного, сопровождающихся хакерскими атаками, описано в ЖЖ-сообществе Кариан:

<http://community.livejournal.com/carians/86494.html>

В переписке на форуме membrana.ru можно прочитать слова Конкретного о том, что Е.Б.Александров лично передавал ему своё письмо в редакцию "Российской газеты" 10 июня 1998 года. Также Конкретный рассказывает некоторые детали своей переписки с западными физиками:

"У Р.Пенроуза есть книга Г.И.Шипова "Теория физического вакуума" (3-е англ. изд.). Ее ему послал В.П.Попонин - человек, который долгое время помогал Шипову рекламироваться в Интернете. Мошенничество и наглость Попонина доходили до того, что, когда я давал кому-либо из американцев ссылку на статьи Э.П.Круглякова, разоблачающие деятельность Акимова-Шипова, Попонин немедленно связывался с этими людьми и убеждал их, что не стоит тратить время на перевод статей Круглякова, что там ничего интересного и т.д. Это было еще в ту пору, когда в Интернете статьи Э.П.Круглякова еще не были переведены на английский язык."

В той же переписке на форуме Конкретный говорит, что он пользуется методом подмены IP-адреса и выходит в Интернет через анонимный прокси-сервер.

В феврале 2007 года умер А.Е.Акимов. Этим событием вызван последний всплеск деятельности профессора Конкретного. 21 февраля он посылает следующие два письма:

"От: Alexander Konkretny <professor@narod.ru>
К: veinik@bk.ru
А также к: akhazen@yahoo.com, arozoff@mail.ru, udolev@ngs.ru, shipov@aha.ru, tatur@trinitas.ru
Время создания: Wed, 21 Feb 2007 01:28:05 +0300 (MSK)
Тема: Вейники, уберите свои грязные лапки от имени Нобелевского лауреата

Господа Вейники.

Я заглянул на титульную страницу той псевдонаучной помойки, которую вы именуете своим сайтом, и обнаружил вот эту запись:

Опубликована статья Гинзбург В.Л., "Замечания о методологии и развитии физики и астрофизики", 1983.

Господа жулики, уберите свои грязные лапки от имени Нобелевского лауреата. На вашем сайте печатаются сплошь одни шизофреники, так что не надо ссылками на Гинзбурга пытаться создать видимость научности.

Вы кто? Шизики. Вот и печатайте шизиков.

Значит так. Все ссылки на В.Л. убрать. Об исполнении доложить. Всё.

Да, копию этого письма посылаю Розову, Хазену, Удолеву и Шипову.

К Шипову, кстати, я на английский форум уже заглянул. Гена, я там твоим посетителям отписал, что ты известный русский жулик. А то вдруг кто еще не в курсе.

И вообще готовьтесь все к получению критики. Буду критиковать всех вместе. Татуру тоже шлю копию. Вадик, жди критику (кстати, какой у меня там

пароль на твоём тринитасе? А то что-то давно я туда не заглядывал. Вышли пароль, буду тебя критиковать.)
Профессор А.Конкретный."

"От: Alexander Konkretny <professor@narod.ru>
К: npolovko@mail.ru, veinik@bk.ru
А также к: tatur@trinitas.ru, shipov@aha.ru, akhazen@yahoo.com, wlotz2002@mail.ru, antizombi@narod.ru, mail@telepat-defence.com, bel-vm@mail.ru, lsheyhzamanova@rambler.ru, psyterror@narod.ru, 500minut@mail.ru, sah@nursat.kz, udolev@ngs.ru, arozzoff@mail.ru, carianscom@yahoo.com
Время создания: Wed, 21 Feb 2007 03:53:08 +0300 (MSK)
Тема: О пситерроре проф. Конкретного

Сынки, внучки и прочая родня Алика Вейника.
Принимайте пополнение. Обнаружен очередной шизик. Достойный экземпляр в вашу коллекцию. Зовут это срущее нечто - Наталья Половко.
Засрала весь Интернет своими статьями про пситеррор. Гляньте ее сайты:
<http://natalja-polovko.nm.ru>
<http://natalyapolovko.narod.ru>
и еще куча сайтов про пситеррор и торсионные поля.
Пишет в сотрудничестве с Вовой Бережным (тот самый Вова Бережной, который включил меня в свой список главных масонских сексотов. Кроме меня в этом списке ещё, конечно, Кругляков, Гинзбург и Александров.
Поэтому копию письма отсылаю Розову и его карианской братве - они любят заговоры.)
Да, кроме пситеррора и торсионных полей нашу Наташу интересует секс (это - тема Хазена, поэтому ему тоже шлю копию письма). Наташке 48 годков, так что страдает, видать, от недойопа конкретно.
В общем рекомендую её к включению в вашу вейничную коллекцию уродцев. Вадику Татуру тоже отсылаю копию. Вадик, это реальная торсионная баба, на твоём тринитасу ей самое место, не упусти.
Остальные копии посылаю всей Наташкиной братве. Пусть повоняют. Они, кстати, активно продают всякие торсионные генераторы, обороны, аурумы и прочую херню, так что еще пару копий шлю Шпильману и Удолеву. Вся шиза в сборе.
А завтра у нас праздник! Акимова хоронят.
Профессор А.Конкретный."

Наконец, вот пост в Живом Журнале (ЖЖ) Конкретного 23 февраля 2007:

"На сайте shipov.com, созданном Г.И.Шиповым и зарегистрированном на компаньоншу Г.И.Шипова Марину Лобову, работает англоязычный форум Г.И.Шипова, посвященный Г.И.Шипову и торсионным полям Г.И.Шипова. Особой популярностью форум не пользуется, и в данный момент на форуме всего две темы, одна из которых создана Мариной Лобовой. Тема называется

"Accusations" (т.е. Обвинения) и адресована академикам В.Л.Гинзбургу и Э.П.Круглякову, а также мне, "анониму профессору А.С.Конкретному" (перевожу с ломаного английского)."

"К сожалению, ответить на сообщение г-жи Лобовой не представляется возможным, поскольку тема предусмотрительно закрыта (висит замочек). Моя вчерашняя попытка создать новое сообщение на форуме увенчалась успехом! Я создал сообщение под названием "Shipov Russian Fraud" (т.е. Шипов - русский жулик), поместил туда кусок текста с моего англоязычного сайта <http://torsionfraud.narod.ru> и честно подписался "Alexander Konkretny". Но уже сегодня сообщение оказалось стёртым, причем о факте стирания меня вежливо уведомили по электронной почте письмом, пришедшим с адреса форума. Краткое послание на английском языке гласило:

Stanislav Feofanovich,
Your message has been deleted.
Admin"

Собственно, я не стал бы раскапывать эту дурнопахнущую историю и тем более приводить её детали. Поводом для всего этого послужило следующее обстоятельство. Мне удалось получить IP компьютера, с которого было отправлено то сообщение на форум сайта www.shipov.com, о котором говорил Конкретный:

83.149.231.208

Смотрим, кому принадлежит этот IP-адрес:

inetnum: 83.149.231.192 - 83.149.231.255
netname: PRESIDIUМ-RAS-NET-OLD
descr: Presidium of the Russian Academy of Science
descr: Moscow, Russia

Итак, факты говорят: из сети Президиума Академии наук в Москве профессор Конкретный отправил на форум сообщение, затем он получил на адрес professor@narod.ru ответ от Марины Лобовой о том, что сообщение было удалено, и затем Конкретный оставил об этом запись в ЖЖ konkretny.livejournal.com. Это означает, что какой-то человек из Президиума РАН пользовался ящиком professor@narod.ru, и, скорее всего, все письма Конкретного выше – это письма этого человека из Президиума РАН.

Последний пост в ЖЖ Конкретный пишет 27 февраля. К этому же периоду относится создание им лже-аккаунтов в ЖЖ на имя Шипова и Вейника. Последнее, что я нашёл от Конкретного в Интернете - два комментария в ЖЖ 9 марта 2007 года. После этого (спустя две недели после смерти Акимова), Конкретный из Интернета исчез.

Все записи его Живого Журнала удалены, хотя в кэше Яндекса все его записи сохранились и остаются доступными на момент написания данного расследования: <http://blogs.yandex.ru/search.xml?text=&ft=blog%2Ccomments&author=konkretny>

Из комментария к статье “Академики объявляют войну шарлатанам ”
(<http://humanism.al.ru/ru/articles.phtml?num=000384>):

"В феврале 2007 г. члены Комиссии Е.Б.Александров и В.А.Кувакин установили контакт с членами виртуального Клуба научных журналистов, что даст возможность существенно увеличить информированность последних, а через них – граждан России о работе Комиссии."

Судя по всему, всплеск активности Конкретного пришёлся на то же время, что и всплеск активности других членов КБЛ.

Часть 2. Рассуждения и выводы

Две гипотезы заговора

Я могу допустить, что Акимов развернул крупномасштабную имитацию исследований торсионных полей и подкупил десятки исследователей, чтобы выпустить несколько десятков препринтов, и даже несколько сотен научных и научно-популярных статей с фальсифицированными результатами, используя "муляжи торсионных генераторов". Возможно, эти исследователи вступили для этого в невиданных масштабов сговор, поскольку разными командами в разных лабораториях, иногда не имеющих никакого отношения к деятельности Акимова, были заявлены очень похожие результаты. Возможно, эта имитация продолжается и поныне - мне известно несколько исследователей, получающих и сейчас результаты, очень похожие на явления, о которых говорят и говорили Акимов и Шипов, и необъяснимые стандартными теориями. Правда, теперь не принято упоминать термин "торсионные поля" - КБЛ своё дело сделала.

Я также могу допустить, что комиссия Роскосмоса была подкуплена, или просто в полном составе сошла с ума, подписав положительное заключение на "гравицапу" Меньшикова, нарушающую третий закон Ньютона. Я могу допустить, что следствия из "неверной" теории Шипова каким-то образом случайно совпали с экспериментально фиксируемой динамикой движения инерциоида Толчина "под действием сил трения". Возможно, Толчин был умелым фокусником, и ему как-то удавалось показать видимость движения инерциоида в различных публичных демонстрациях по телевидению, на заседаниях Академии наук, в том числе в эксперименте на игле с коромыслом (или же он дёргал его за ниточки). Не исключено, что Меньшиков и Шипов переняли этот редкий дар.

Видимо, фирмы, которые ищут нефть по методу Акимова, просто дурят голову своим заказчикам-нефтяникам, или вообще имитируют деятельность.

Наверное, чернобыльцы-ликвидаторы внушили себе (они ведь больные люди, не так ли?), что от их страшной болезни помогает обычная вода, обработанная магнитными полями с помощью прибора "ТЕЛОС". Или журналист В.Весенский подкуплен аферистами. Видимо, все без исключения гомеопаты - это шарлатаны. Ну посудите сами: ни одной молекулы лекарственного вещества в растворе, какой тут может быть эффект, откуда? Возможно, таков уровень эффекта плацебо или невнимания к собственному здоровью среди лечащегося населения - в каждой гомеопатической аптеке вам продают гранулы сахара "с информацией" о лекарствах, но, с точки зрения химии, без самих лекарств.

Может быть, все медицинские центры, которые применяют торсионные генераторы в медицинской практике - шарашкины конторы, которые электромагнитным излучением нетепловой интенсивности пытаются кого-то вылечить, а ссылаются на работы Акимова и Шипова именно для того, чтобы ввести в заблуждение доверчивое население. Тогда и все медики, которые применяют лазеротерапию -

мошенники, не говоря уже о применяющих светотерапию. Может быть, и магнитобиология - это тоже следствие сговора торсионщиков с биологами.

Возможно, металлурги, якобы промышленно выплавляющие сплавы с характеристиками, как у легированных сталей, но без самих легирующих добавок, а лишь подвергая расплав воздействию торсионных генераторов, заявляют об этом, лишь чтобы позлить академиков Круглякова и Александрова, а на самом деле втихую и незаметно всё-таки подкладывают эти добавки.

Как агностик, я всё это могу допустить.

Но, в то же время, как агностик, я также могу допустить, что заговора тысячи исследователей и врачей не было, а всего лишь несколько человек вступили в сговор и создали Комиссию по борьбе с лженаукой и "профессора Конкретного", чтобы смешать с грязью целое направление исследований и уничтожить его административными мерами. Наверное, поверить в реальность всех этих эффектов им мешало их материалистически-фундаменталистское мировосприятие, а страх развития нового направления исследований принудил их к почти крайним мерам.

При этом я вполне могу допустить, что их высокое положение академиков и административный ресурс позволили им публично и безнаказанно клеветать и оскорблять в течение многих лет десятки исследователей, журналистов и врачей явным образом, сотни - неявным (просто по принадлежности к определённому направлению исследований), и намекать на явно отсталый умственный уровень тех, кто им верит - инвесторам, заказчикам, читателям, пациентам, учёным.

Эти высокопоставленные люди осуществляли административное давление на некоторые научные учреждения. И, возможно, уже в качестве общественной нагрузки, помимо клеветы, оскорблений и манипуляций, они демонстрировали возмущение астрологическими прогнозами в газетах и прочей "антинаучной ерундой" наподобие магов и колдунов.

Итак, я выдвигаю две гипотезы, и обе подпадают под разряд теорий заговора.

Первая гипотеза: широкомасштабный заговор (назовём его "заговор тысячи"), в который вовлечено порядка тысячи человек, которых связывает то, что они ответственно заявляли о реальности эффектов, необъяснимых традиционной наукой, но объяснимых гипотезой торсионных полей, и об их использовании на практике, а также о приборной регистрации эффектов психофизики.

Из кого складывается эта тысяча?

1. Инициаторы исследований и авторы новой концепции торсионных полей: Акимов и Шипов;
2. Их коллеги по МНТЦ Вент и МИТПФ - 20-30 человек;
3. Изобретатели различных конструкций торсионных генераторов и установок с аналогичным действием, необъяснимым современной физикой: А.А.Деев, А.А.Беридзе-Стаховский, Г.А.Сергеев, Цзень Каньчжень, В.Ф.Панов, В.Д.Пронин, К.Н.Перебейнос, В.М.Юровицкий, А.А.Шпильман,

- А.В.Каравайкин, С.М.Годин и другие;
4. Сотрудники организаций, работавшие по договорам с Акимовым, и свидетельствовавшие о реальности явлений с участием торсионных генераторов, которые им передавал Акимов, и другими конструкциями генераторов (группа Майбороды в Киеве, группа Дульнева в Санкт-Петербурге, группа Боброва в Орле, группа Казначеева в Новосибирске, группа Госькова в Барнауле, группа Лунёва в Томске и другие, в т.ч. ректоры ВУЗов, академики АН СССР и РАН, профессора) - десятки человек;
 5. Исследователи, проводившие по своей инициативе, а также по контрактам с различными организациями (кроме организаций Акимова) исследования торсионных явлений, и свидетельствовавшие об их реальности и о применении на практике, например, в области энергетики, металлургии, геологии, сельского хозяйства - десятки человек;
 6. Группа Шипова в Тайланде, свидетельствующая о безопорном движении инерциоида Толчина: несколько человек;
 7. Сотрудники НИИ Космических систем, работающие по теме инерциоида - несколько человек;
 8. Комиссия Роскосмоса, одобрявшая результаты работ по инерциоиду - несколько человек;
 9. Исследователи феномена Кулагиной и других психофизических экспериментов - десятки человек;
 10. Исследователи эффекта полостных структур (эффекта формы), свидетельствующие о его реальности - десятки;
 11. Исследователи эффекта "живой" и "мёртвой", "структурированной", "активированной" воды, врачи, журналисты, свидетельствующие о реальности этого эффекта и эффективности применения его в медицинской практике - сотни;
 12. Исследователи, врачи, чиновники Минздрава, которые подтверждают эффективность применения в медицинской практике различных электромагнитных устройств нетепловой интенсивности, в т.ч. лазеров малой мощности и светодиодных излучателей - сотни человек;
 13. Чиновники различных ведомств, которые способствовали финансированию работ по торсионным исследованиям - порядка десяти;
 14. Производители и исследователи "сверх-единичных" тепловых установок, в частности, вихревых генераторов - несколько рабочих групп и фирм в России, Беларуси, Молдавии и Украине;
 15. Авторы работ по теме "Волновой геном" во главе с П.П.Гаряевым - около десятка исследователей.
 16. Рецензенты монографий и редакторы сборников, в которых публиковались теоретические и экспериментальные результаты этих исследований, а также члены программных комитетов научных конференций - несколько десятков.

Это по довольно скромным прикидкам. Если расширить этот список за счёт производителей гомеопатических препаратов с помощью технических средств "полевой перезаписи информации о лекарствах", фирм, занимающихся защитой от неэлектромагнитных компонент излучений, биорезонансной диагностикой по методу Фоля, и т.д., то масштаб "заговора" ещё увеличится.

Замечу, что в число "заговорщиков" я сознательно не включил ни экстрасенсов, ни

целителей, независимо от того, берут они деньги за свои услуги или нет.

Итак, в этой условной тысяче оказались:

- исследователи, которые публикуют результаты своих исследований,
- рецензенты, которые способствуют публикации этих результатов,
- те, кто занимается сертификацией, приёмкой и проверкой технологий,
- заказчики, оплачивающие исследования,
- производители технической продукции, основанной на торсионных технологиях,
- дипломированные врачи, применяющие торсионные технологии на практике,
- журналисты, свидетельствующие о применении технологий на практике.

Иными словами, это те, чья *профессиональная* деятельность может быть предметом проверок, и, в случае наличия соответствующих доказательств, может подпадать под термин "мошенничество", "фальсификация", "ложь".

Вторая гипотеза: заговор нескольких человек (назовём его "заговор десяти"), которых объединяет недобросовестная и предвзятая, на грани флага, критика "торсионщиков", распространение клеветы, публичные оскорбления в печати, а также действия с использованием административного ресурса, препятствующие постановке экспериментов по данной теме и публикации их результатов. Назову этих людей:

Члены Комиссии по лженауке: Р.Ф.Полищук, академики В.Л.Гинзбург, Б.Е.Александров, Э.П.Кругляков, В.А.Рубаков, вице-президент РАН В.Е.Фортов.

К ним примыкают:

- Аноним "профессор Конкретный" из Президиума РАН (оскорбления в грубой форме, публичные оскорбления, публичная клевета);
- Директор института медицинских проблем Севера В.Т.Минчук (лжесвидетельствовавший о том, что в его институте торсионных исследований не проводилось);
- Директор Института физики АН Украины М.С.Бродин (отрицавший существование протоколов научной экспертизы о воздействии торсионных генераторов в его институте);
- Зам. директора Института биофизики Минздрава России В.С.Степанов (лжесвидетельствовавший о том, что работ по активированной воде в его институте не проводилось);
- Фальсификаторы результатов испытаний инерциоида Толчина в РКК "Энергия" А.В.Шолохов и А.М.Дынин;
- А.В.Бялко (публичная клевета на Акимова).

Три вещи заставляют меня считать более вероятным второй вариант. Первая - это бритва Оккама. Вторая - здравый смысл. Третья - вера в людей. Я попытаюсь сформулировать это в применении к данному вопросу единым предложением:

Если выбирать из нескольких внутренне непротиворечивых "гипотез заговора", я предпочту ту, которая предполагает наименьшее число активных участников, поступающих низко: лгущих, клеветующих, фальсифицирующих

результаты исследований, оскорбляющих, и рискующих при этом своей профессиональной репутацией и честным именем.

В юриспруденции очень близко к этому находится презумпция невиновности. И ещё: я предпочитаю верить людям, которые хотя бы теоретически допускают, что они могут ошибаться. Просто потому, что по моим наблюдениям, такие люди более здоровы психически.

Вы можете сказать: возможно, истина где-то посередине. Возможно. Но мне кажется, она скорее не посередине, а находится в той пропорции числа людей, которых придётся признать злонамеренными лжецами, т.е. с учётом "веса" гипотезы. Потому что клевета - это довольно серьёзно, как и фальсификация результатов, и, судя по тому, как далеко зашла эта история, одновременно правы стороны быть не могут.

И я хочу напомнить скептикам и критикам, которые, говоря о результатах исследований торсионных полей, повторяют "это невозможно". Да, это кажется невозможным по некоторым моделям - ортодоксальным материалистическим моделям, по которым нас всех учили. Но модели - это не реальность, а лишь удобное средство для экономного и непротиворечивого описания и объяснения имеющихся фактов. Если факты противоречат модели, надо проверять факты, и, если они оказываются достоверными, искать новую модель, а не объявлять всех, кто заявляет о таких фактах - мошенниками, а тех, кто предпочитает верить фактам - слабоумными. Кто сегодня верит в модель "История партии", за незнание которой всего лишь 20 лет назад исключали из институтов, а 70 лет назад могли расстрелять лишь за неупоминание этой модели в публикации?

Что касается гипотезы заговора тысячи, то наша история видела и не такие масштабы "заговоров". Только по обвинению в шпионаже в пользу иностранных государств было осуждено в своё время невероятное количество наших соотечественников. Одни после пыток были расстреляны, другие сгинули в концлагерях. Времена изменились, масштабы тоже. Тысяча мошенников, фальсификаторов, лжецов среди учёных, врачей, журналистов, упорно, под угрозой преследования и осмеяния продолжающих настаивать на своём? Да, можно поверить и в такое. Но попробуйте подробно описать эту гипотезу, не умалчивая фактов, на полном серьёзе человеку из любой европейской демократической страны, который никогда не слышал термина "левый троцкист", "меньшевиствующий идеалист" и "чёрный воронок", но наверняка слышал про Холокост. И посмотрите на его реакцию.

Я выбираю гипотезу заговора "десяти" не из принципа "большинство право". Большинство учёной публики как раз пребывает сейчас на стороне академиков, но это всего лишь зрители, число которых не играет особенной роли. На другой стороне трибун - не менее многочисленные сторонники новой парадигмы из числа философов, врачей, и просто людей, практикующих духовные практики и интересующиеся эзотерикой. И та и другая сторона остаётся крайне неинформированной ни о результатах экспериментах с торсионными полями в научной печати, ни о реальной деятельности Комиссии по борьбе с лженаукой.

Суть ситуации, как я её вижу: порядка тысячи исследователей и врачей на протяжении двух десятилетий занимались получением и распространением новых научных знаний. Несколько академиков активно им противодействовали. Это как минимум повод посмотреть на ситуацию с точки зрения мотивов действий этих академиков.

Я собираюсь рассмотреть гипотезу "десяти лжецов" подробно. Оставшаяся часть данного расследования "разрабатывает" именно эту гипотезу, т.е. я выступаю здесь своеобразным "адвокатом потерпевшей стороны", и делаю это сознательно. Я не рассматриваю гипотезу "заговора тысячи", потому что считаю, что она, с учётом найденных фактов, крайне маловероятна. Мне было бы, тем не менее, интересно увидеть столь же детальную проработку и гипотезы "лгущей тысячи".

Итак, я хочу показать, кто солгал, когда солгал, для чего, в чём конкретно, и кто растражировал ложь и каким образом. И каким образом стало возможно, что несколько клеветников сформировали настолько устойчивое отрицательное отношение к гипотезе торсионных полей и к их авторам в массе российских учёных, что такой эффективности клеветнической пропаганды позавидовал бы сам Геббельс. И какую роль здесь сыграли действия и слова самих торсионщиков.

Лекции в МГУ и две диссертации Шипова

Давайте посмотрим сначала на самые уязвимые места. Клеветники, если хотят опорочить, переходят на личности. Мы сперва рассмотрим, что именно "вменялось" лично Шипову и Акимову, как именно это вменялось (здесь неплохо бы рассмотреть эти приёмы с позиций НЛП и приёмов идеологических отделов КПСС, ЦРУ, КГБ и отделов пропаганды Третьего рейха, но в этом я совсем не специалист), а также - как это воспринималось читателями статей от КБЛ.

Когда Кругляков описывал "портрет Шипова" в статье "Потомков "лейтенанта Шмидта" нельзя оставлять без присмотра", он делал упор на следующие факты:

1. Шипов утверждал, что читал лекции по Теории физического вакуума в МГУ, но руководство МГУ это отрицает.
2. Шипов утверждал, что написал диссертацию в 1972 году, но ВАК факт защиты диссертаций Шиповым отрицает.

Кругляков пишет:

"Его книга действительно опубликована в издательстве "Наука", правда, издание полностью оплачено автором. Книга позволила лучше представить портрет Геннадия Ивановича Шипова. В предисловии он пишет: "...в 1972 году написал диссертацию под названием "Общерелятивистская электродинамика с тензорным потенциалом" [5]. В библиографии под номером 5 значится статья Г.И.Шипова в журнале "Известия вузов". На мой запрос в ВАК поступил ответ: Г.И.Шипов никаких диссертаций не защищал. Как, впрочем, и А.Е.Акимов. Там же во введении читаем: "во второе издание вошли материалы лекций, прочитанных автором осенью 1993 и весной 1996 годов на физическом факультете Московского государственного университета

им. М.В.Ломоносова". Запросил я деканат физфака МГУ по этому поводу. Ответ гласит: "Г.И.Шипов никогда не читал на физическом факультете МГУ курса лекций "Теория физического вакуума" или других курсов лекций". Опять ложь."

В интервью 2008 года Шипов говорит про лекции на физфаке:

"Я получал разрешение на чтение лекций, но это не было внесено в официальные документы. Для того, чтобы попасть в официальные документы, надо получить большое количество разрешений. Кроме того, в МГУ многие помнили отношение ректора к моим работам. Считалось, что если я читаю лекции, которые не удовлетворяют ректора, то это плохо. Мои объявления на физфаке о плане лекций и времени их проведения постоянно срывались недоброжелателями."

Предыстория такого отношения к Шипову со стороны властей МГУ идёт с 1983 года, когда произошёл его конфликт интересов с ректором МГУ А.А.Логуновым. Этот конфликт начался с письма Шипова Логунову:

"В письме я выступил с просьбой создать научную группу, которая бы занималась исследованием в МГУ теоретических и экспериментальных следствий моих работ. Уже тогда было найдено принципиальное решение первой и второй проблем Эйнштейна, т.е. фактически найдены уравнения Единой теории поля, на поиск которых А.Эйнштейн затратил около 40 лет."

"За несколько лет до этого, а именно в 1979 году на химфаке МГУ я издал свою первую монографию под названием «Проблемы теории элементарных взаимодействий», по которой читал на химфаке лекции. Ко мне на лекции приходило до 400 человек. Книга касалась решения первой и второй проблем Эйнштейна. В это же время на физическом факультете читал лекции А.Логунов. Он был противником развития идей Эйнштейна, он «громил» его общую теорию относительности, причём в очень грубой форме."

"А.Логунов пригласил меня в Академию наук для разговора. Это старое здание на Ленинском проспекте. В кабинете стоял длинный стол (мне показалось метров 50). На одном конце сидел он, на другом я. Академик говорит - вот так и так, давайте громить работы Эйнштейна по теории гравитации. Я отвечаю, что я не могу этого делать, поскольку я опираюсь на них и их развиваю! Тем более как можно громить теорию, если эта теория подтверждается экспериментально. "Тем хуже для теории" - парировал Логунов, и добавил - "Ну как хотите". В общем, разговор кончился, мы не договорились, наши пути разошлись, но после этого меня начали прессовать на работе. Для начала предложили перестать читать лекции, затем мой начальник (некто Путилин - он был партийный босс) вызвал меня и сказал примерно следующее: "Давайте договоримся так, вы будете писать себе кандидатскую диссертацию по химии, мне - докторскую и тогда вы останетесь работать в лаборатории. Бросьте заниматься своей ерундой. А если не согласны - я вас уволю."

В 1983 году Шипов был уволен из МГУ. Итак, мы видим, что здесь проявляется конфликт интересов Шипова с руководством МГУ. Забегая вперёд, скажу, что в дальнейшем мы увидим ещё один застарелый конфликт, проходящий через Шипова - конфликт научной школы МГУ и физического отделения РАН.

Теперь перейдём к диссертациям. В глазах среднестатистического профессионального учёного (т.е. имеющего место работы, должность и, возможно, звание) ситуация с кандидатской, действительно, выглядит довольно странно. Отсутствие признания со стороны "официальных властей от науки" на уровне звания кандидата воспринимается в современной российской науке как свидетельство неспособности вести научную деятельность.

Почему же Шипов не защитился? В действительности Шиповым в 70-е годы было написано две диссертации, и ни одна из них не была допущена к защите. Давайте посмотрим, что это были за диссертации, что это были за ситуации недопуска к защите, и какую роль здесь играет сама личность Шипова, какую - личности его оппонентов, и какую - содержание диссертаций.

Первая диссертация была посвящена решению первой проблемы Эйнштейна. Она была написана, когда Шипов учился в аспирантуре Университета Дружбы Народов - с 1969 по 1972 год. Я не берусь судить о качестве работы (она представлена на сайте Шипова в виде более поздних работ, развивающих идеи диссертации, а также отражена в публикациях в 70-е годы в "Известиях ВУЗов"; также в 2007 году издана монография «О решении первой проблемы Эйнштейна» в издательстве «Кириллица»). Если кратко рассмотреть основные результаты, то Шиповым был заявлен путь геометризации уравнений электродинамики - это пытался в своё время сделать Эйнштейн после создания ОТО, но безуспешно. Следствием этого решения было появление добавок в кулоновский потенциал, который давал возможность по-новому взглянуть на происхождение и описание ядерных потенциалов, а также приводил к модели атома, в которой не было нужды в постулировании стационарных состояний электронов - они являлись следствием теории. Предложенная модель электродинамики переходила в максвелловскую при относительно слабых полях.

Почему эта работа даже не дошла до защиты? Как говорит сам Шипов - работу "зарубил" Мицкевич, руководитель местной теоретической группы УДН, причём сделал это в нарушение правил оформления отзыва на диссертацию: отзыв не был оформлен в установленном порядке, а представлял собой лишь неформальные возражения по нескольким пунктам. Тем не менее этого оказывается достаточно, чтобы не допустить работу к защите. Шипов рассылает пять экземпляров диссертации по ведущим группам теоретиков Советского Союза, работающим в этом направлении, и получает три положительных отзыва. Но и это не помогает.

Затем, вместо того, чтобы убеждать оппонентов в своей правоте, Шипов уезжает в Сибирь на заработки на полгода, и, вернувшись, пишет вторую диссертацию, используя первую как плацдарм. В ней он заявляет решение второй проблемы Эйнштейна. Суть этой проблемы в том, что Эйнштейн хотел вывести уравнения квантовой физики опять-таки на основе геометризации пространства-времени, и ему это не удалось.

С этой диссертацией в 1976 году Шипов идёт к руководителю торсионного направления Д.Д.Иваненко (да-да, было такое теоретическое направление на физфаке МГУ в 70-х годах, и уже тогда главным противником этого направления был В.Л.Гинзбург - у них был давний конфликт с Иваненко, ещё с 40-х, но об этом - позже). Иваненко соглашается быть его научным руководителем с условием, что Шипов сначала сдаст кандидатский теор. минимум уже в МГУ (он был сдан Шиповым в УДН). Затем, как говорит Шипов, сам Иваненко не является на экзамен. Сдавать экзамен без Иваненко Шипову не разрешают. Таким образом, защита второй диссертации оказывается "подставлена", теперь уже его научным руководителем.

Я не знаю, почему так не везло Шипову во взаимоотношениях с чиновниками от науки, и насколько здесь можно было ситуацию исправить, но, очевидно, Шипов её исправлять не стал. Критика второй диссертации Шипова мне не встречалась (эта работа также представлена на сайте Шипова в виде более поздних статей и в виде монографии «О решении первой проблемы Эйнштейна», издательство «Кириллица», 2007). В 1979 году Шипов публикует монографию «Проблемы теории элементарных взаимодействий», где развивает идеи двух диссертаций, и по которой начинает читать лекции на химфаке МГУ.

Подводя итог, можно сказать, что причинами недопуска к защите был произвол со стороны научных чиновников УДН и МГУ, с одной стороны, а с другой – то, что Шипов оставил попытки защищаться, сконцентрировавшись только на содержательной стороне научной работы, забросив административную сторону. А отсутствие звания дало формальный повод его оппонентам сомневаться в его компетентности. Сам Шипов предполагает, что истинной причиной недопуска его диссертаций был слишком сильный результат, который руководители местных научных групп не могли позволить выпустить в свет. От себя могу предположить, что эти результаты Шипова уже тогда были "перпендикулярны" сложившимся теоретическим воззрениям: поиски Эйнштейном Единой теории поля, его оппозиция по принципиальным вопросам квантовой физики считались чем-то вроде чудачеств гения, и это играло не на руку его последователям, к которым причисляет себя Шипов.

НЛП от Круглякова

Вернёмся к цитате Круглякова из Шипова о том, что тот *написал* в 1972 году диссертацию. Кругляков приводит следом ответ на свой запрос в ВАК о том, что Шипов диссертаций *не защищал*. Человек, не знакомый с практикой науки, может, конечно, не заметить, что написать диссертацию и защитить её - разные действия. Доктор физ-мат. наук Кругляков не мог этого не знать. Таким образом, приведение заключения на основании этих двух утверждений о том, что Шипов лжёт - не более чем манипуляция, к тому же на грани фолла.

Обратите внимание, как умело владеет Кругляков этим приёмом смещения значений слов и искажения смысла утверждений, с последующим вынесением приговора оппоненту. Вот ещё пример. Кругляков пишет:

"Так, в 1996 г. он [Акимов] заявил:

"В НПО «Энергия» вскоре должна быть испытана первая летающая тарелка. Принцип ее движения совершенно нов - отсутствует использование реактивной тяги. В случае успешных испытаний существует реальная перспектива переворота всего транспорта (так в тексте. - Э.К.) автомобилей, поездов и т.д. на новую основу, без использования двигателя внутреннего сгорания" (Чистый мир. 1996. № 4).

"А вот комментарий первого вице-президента, первого заместителя генерального конструктора РКК "Энергия" В.П.Легостаева:"

"РКК "Энергия" не занималась, не занимается и не предполагает заниматься разработкой "летающих тарелок" на основе генератора торсионного поля".

Никаких оснований для предположений в привлечении торсионных генераторов в опытах РКК "Энергия" не было и не могло быть - там испытывался инерциоид Толчина по инициативе Акимова и Шипова. Справедливости ради надо признать, что инерциоид Толчина, как и его развитие в виде "гравицапы" Меньшикова на спутнике Юбилейный, а также испытанные Шиповым в Тайланде инерциоиды пока мало походят внешне на летающую тарелку, хотя принцип их движения исследователи действительно называют безопорным. С другой стороны, из ответа Легостаева несложно реконструировать формулировку вопроса, который был задан ему Кругляковым.

Ещё пример. Из обращения академиков РАЕН А.Никитина и В.Финогеева к Э.Круглякову:

"Те немногие учёные, которые относят теорию физического вакуума Г.И.Шипова к лженауке, либо проявляют профессиональную некомпетентность, не работая в области теоретической физики, либо по дилетантству не знают содержание такой специфической области теоретической физики, как теория кручения и теория торсионных полей, либо по причине сознательной тенденциозности."

Из ответа Круглякова:

"Итак, в число "единичных ученых, которые относят теорию физического вакуума Г.И.Шипова к лженауке" попали в полном составе Отделение общей физики и астрономии, Отделение ядерной физики РАН, где нет ни одного почитателя этой теории, наконец, секция физики РАЕН. Уместно спросить, кто же эти таинственные ученые-профессионалы-почитатели Г.И.Шипова, составляющие подавляющее большинство? Нет таких!"

Здесь - манипуляция, которая основана на предположении "кто не с нами - тот против нас". Учёный, как правило, не может иметь профессионального суждения о теории в области, в которой он не является специалистом, а в области торсионной физики теоретиков в России почти не осталось. Т.е. вообще говоря, подавляющее

большинство физиков не может быть ни "за", ни "против" теории Шипова. И о подавляющем большинстве здесь никто, кроме Круглякова, не говорит.

Вернёмся к ещё одной цитате из Круглякова, которая уже была в первой части расследования:

"В журнале "Техника молодежи" (N5, 1993) г-н Акимов поведал о том, что "совместно с учеными Украины получены материалы с уникальными свойствами, в частности, сталь - прочней обычной в 2 раза и пластичней в 6 раз". Пришлось связаться с академиком В.И.Трефиловым. Виктор Иванович сообщил, что лет 8 назад они наблюдали, что при воздействии на расплавы происходят какие-то изменения. Но он отнюдь не может утверждать, что это связано с проявлением эффекта торсионных полей, но может объясняться, например, воздействием ультразвука. Что же касается цифр, приведенных Акимовым, то академик Трефилов возразил: ничего подобного никогда не наблюдалось."

Во-первых, из приведённых слов Акимова не следует, что эти результаты с приведёнными цифрами были получены именно в институте материаловедения Трефилова. Во-вторых, об отсутствии воздействия ультразвука в металлургических экспериментах я уже приводил цитаты в первой части расследования. К тому же о чём именно спрашивал Кругляков у Трефилова, и что тот ему реально ответил, остаётся только догадываться. И это, видимо, не единичный пример, когда Кругляков, ссылаясь на телефонные разговоры с различными учёными, вольно толкует их слова, и использует упоминания этих телефонных разговоров как аргумент.

И ещё один интересный пример. Кругляков в письме главному редактору "Российской газеты" А.П.Юркову пишет 8 августа 1997 года о статье Конорова от 27 июня 1997 года и статье Валентинова от 12 июля 1997 года:

"К сожалению, статьи основаны только на рассказах г-на Акимова и не имеют ничего общего с действительностью. Так, в статье А.Валентинова, со слов А.Акимова, утверждается, что доставка генератора торсионных полей на Марс запланирована и будет осуществлена ближайшим космическим кораблем. Директор Института космических исследований РАН академик А.А.Галеев сообщил мне, что научная программа разрабатывается его институтом, но доставка торсионного генератора на Марс в планах не значится. Это лишь один пример недобросовестности г-на Акимова."

Альберт Валентинов, Российская газета, статья «Абсолютное ничто, из которого вышло всё», 28 июня 1996 г.:

"В ближайшем полете на Красную планету космический аппарат "Марс" понесет, помимо прочего оборудования, генератор торсионных полей, созданный под руководством Анатолия Акимова. Достигнув Марса, генератор начнет посылать к Земле сигналы. Одновременно сигналы станет посылать и обычный радиопередатчик, также установленный на "Марсе". Идея эксперимента проста: торсионные сигналы должны достигать Земли

мгновенно, а радиоволны, летящие "всего лишь" со скоростью света, запаздывать. Этот временный разрыв и покажет, правы ли экспериментаторы."

Смотрим в Википедии:

"Марс-96 — российская автоматическая межпланетная станция, предназначенная для исследования Марса. Станция была запущена 16 ноября 1996 с помощью ракеты-носителя Протон. Из-за отказа четвёртой ступени ракеты станцию не удалось вывести на отлётную траекторию, и она разрушилась при входе в атмосферу Земли через 5 часов после запуска."

А теперь обратите внимание на дату письма Круглякова (лето 1997 – после запуска "Марс-96") и дату статьи Валентинова, где он пишет про Марс (лето 1996, до запуска аппарата). Галеев ответил Круглякову "доставка торсионного генератора на Марс в планах не значит" в 1997 году, уже после неудачного запуска "Марс-96". (Напомню: Кругляков включился в борьбу с торсионным направлением только после избрания его академиком РАН в мае 1997 г).

Надо отдать должное инициаторам создания КБЛ - они выбрали очень подходящую кандидатуру для главного оратора. Сложно найти человека, более профессионально занимающегося демагогией, филигранной манипуляцией, искажением фактов и навешиванием ярлыков, чем бывший парторг Э.П.Кругляков.

Роль Круглякова в этой истории была, по-видимому, определена в момент избрания его академиком в мае 1997 года. Он включился в борьбу против Акимова сразу же после этого, примерно за год до учреждения КБЛ, и сразу же стал действовать в стиле борцов со лженаукой 30-40-х годов. Прежде всего он стал давить на директоров академических институтов, проводивших торсионные исследования по хоз. договорам, чтобы те письменно открестились от результатов исследований, а он бы приводил эти трофеи в своих статьях.

Письменно лжесвидетельствовать согласилось руководство Института физики АН Украины, руководство Института медицинских проблем Севера, и РКК "Энергия" - всего три организации из более чем полусотни сотрудничавших с Акимовым⁷, а также руководство Института биофизики в связи со "структурированной" водой. Затем Кругляков стал повторять из статьи в статью ложь о потраченных 500 миллионах, ложь об отсутствии заявленных результатов, и стал мастерски шельмовать различные утверждения Акимова и Шипова в интервью и популярных статьях.

Ни одной цитаты из научных статей с экспериментальными результатами, которых с каждым годом становилось всё больше, ни даже упоминания их наличия он не приводил. Кругляковым написано около 30 статей в таком стиле. Всё это выдавалось за борьбу со лженаукой, и именно скандал с Российской Газетой, инициированный Кругляковым, послужил поводом к созданию Комиссии спустя год после начала его манипулятивной деятельности.

⁷ Это самая осторожная оценка количества организаций, которую приводят Акимов и Шипов в [95]; Александров в [4] говорит о десятках организаций. По другим источникам, организаций, проводивших торсионные исследования, было более ста.

Аферист Акимов или клеветник Александров?

Теперь возьмёмся за второго "обвиняемого". В своих высказываниях против Акимова Александров ещё в 1991 году упоминал некие 500 млн. рублей, которые якобы были им получены на исследования явления, которого (по мнению Александрова) просто нет, поскольку его не может быть. Доказательств получения этих денег представлено не было. Напротив, запросы по различным ведомствам в своё время показали, что никаких 500 млн. выделено не было, Александров просто перепутал слова "требуется" и "выделены". Ну, перепутал, или, может быть, не расслышал, с кем не бывает. Но вместо того, чтобы успокоиться по поводу сохранности бюджетных денег, Александров на протяжении последующих 17 лет продолжает публично объявлять Акимова мошенником. На каком основании?

Первый ход в игре: напирая на то, что явление якобы противоречит сложившимся теориям (а точнее, не объясняется ни одной из стандартных теорий - почувствуйте, кстати, разницу!), Александров делает вывод о том, что явления нет. Это очень распространённый ход мысли в науке, и подобные умозаключения, к сожалению, скорее правило, а не исключение. Особенно так любят мыслить теоретики. Кстати, все они считают себя настоящими учёными.

Но Александров - не теоретик. В 1983 году вышла его публикация: "Е.Б.Александров, А.А.Ансельм, Ю.В.Павлов, Р.М.Умарходжаев. Ограничение на существование нового типа фундаментального взаимодействия», ЖЭТФ, т. 85, №6, сс. 1899-1906"

В ней Александров на основе своих экспериментальных данных заявляет о ненаблюдаемости торсионных эффектов. Таким образом, утверждения Акимова, основанные также на экспериментальных данных, входят в противоречие с утверждениями Александрова. Такая ситуация - не редкость в науке, где борьба идей требует подкрепления фактами. Иногда даже на первый взгляд одинаково поставленный эксперимент даёт разные результаты в руках разных экспериментаторов. Очевидно, что эксперименты Александрова не имели ничего общего с экспериментами Акимова с торсионными генераторами.

Нормальная научная практика при противоречиях - диалог заинтересованных учёных. Александров в 1991 году не пожелал диалога. Вместо этого родилось второе звено в его построениях: Акимов - "лжеучёный", на том основании, что упорствует на реальности явлений, которые противоречат результатам, полученным Александровым, явлений, которые не принадлежат моделям, в которые верит Александров, и строит модели, в которые Александров не верит. Но более удачливый Акимов добивается ещё и финансирования своих исследований (пусть не 500 миллионов, но какие-то деньги ведь всё-таки выделялись по линии Комитета по науке и технике). Так Акимов становится у Александрова "аферистом" и "мошенником".

И нет бы Акимов, столкнувшись с твёрдым мнением "старших товарищей", лучше его (опытного экспериментатора и очень эрудированного учёного) знающих, что

возможно, а что нет, послушал бы их совета и бросил бы "эту ерунду". Нет, он организует масштабное исследование, привлекает десятки научных коллективов по всему Союзу - кого-то за деньги, кого-то за интерес. Акимов изготавливает серию торсионных генераторов, и передаёт их для исследований различным группам экспериментаторов - физикам, металлургам, биологам, медикам, химикам. Неслыханная дерзость: пытаться доказать экспериментально то, чего нет, поскольку не может быть никогда, да ещё в таком массовом порядке!

Но разве Александров не знал, что за экспериментом всегда последнее слово в проверке любой модели, а экспериментальных данных, свидетельствующих в пользу феноменологических моделей Акимова и теории Шипова, было получено действительно много, и эти результаты подтверждают друг друга? К тому же проверка научной гипотезы, какой бы она ни казалась бредовой, и какие бы деньги ни выделялись на такую проверку, не может никаким образом называться аферой и мошенничеством. Это обычный путь получения и развития научного знания в современном обществе: вы выдвигаете гипотезу, если вам везёт, вы находите деньги на её проверку, выполняете исследования, и затем публикуете результат в научной периодике и отчёт по затраченным средствам.

Положим, многие результаты были на тот момент (1991 год) недоступны Александрову - препринты МНТЦ Вент выходили с 1991 по 1995 год, и в новосибирской библиографии я нашёл всего две публикации по этой теме до 1991 года. Но не просто не ознакомившись с реальными результатами исследований, а *не желая* ознакомиться с ними, Александров показал: его не волнует, есть ли заявленные Акимовым торсионные эффекты. Его волнует только то, чтобы этого направления исследований не было. Вся деятельность Александрова после 1991 года это только подтверждает.

Как бы то ни было, государственное финансирование МНТЦ Вент по линии ГКНТ в 1991 году благодаря усилиям Александрова при прямом содействии Гинзбурга прекращается.

Из интервью с Акимовым в газете "Аномалия" 5 августа 1998 года:

"В сентябре 1991 года "Комсомольская правда" писала: "В распоряжении редакции имеются веские доказательства того, что разработки в области создания аппаратуры для контроля над психикой и поведением человека ведутся, и только в последние несколько лет на них было потрачено около полумиллиарда рублей". Как вы это оцените?"

"Публикации "Комсомолки" - это вообще нонсенс. Они написали, что МНТЦ "Вент", генеральным директором которого является Анатолий Евгеньевич Акимов, получил от государства 500 миллионов рублей и изготавливает психотронные генераторы. Деньги истрачены, а на что? Прошло четыре публикации. В конце концов, мне звонит корреспондент. Я ему говорю: "Приходите, пожалуйста, ко мне, давайте побеседуем, я не против". Пришел. Смотрю: юноша, ему дай Бог года 23-24. Я говорю ему: "Перед тем, как печатать, что тебе мешало снять трубку, позвонить и узнать, так это или не так?" Он отвечает: "Вот мне принесли документы". Я ему: "Тебе принесли

"липу". На этих документах даже нет ни одной подписи. Второе: можешь себе представить, что если бы психотронное оружие действительно было бы, то это ведь более страшная вещь, чем атомное оружие. Ты можешь себе представить, чтобы сверхсекретное оружие делалось в открытой организации, в открытом помещении, как наше? Ведь и сейчас мы беседуем в бывшей кухне в арендованной квартире".

В интервью журналу "Свет" Акимов говорит:

"Официально в "Комсомольскую правду" были даны ответы от Академии наук, Минобороны, КГБ и ВПК о том, что эти деньги не выделялись и не предоставлялись и по банковским счетам это легко проверялось".

Подведём промежуточные итоги. В 1991 году Александрову заявлениями о том, что результатов исследований как таковых нет, а то, что есть - это фальсификация, а также о том, что на эти исследования выделялись баснословные деньги - т.е. клеветой по нескольким пунктам, порочащим честь и достоинство Акимова и его коллег, удалось добиться прекращения государственного финансирования обширной программы торсионных исследований, которая велась с 1986 по 1991 год по линии Государственного комитета по науке и технике. Прецедент создан.

Было бы удивительно, если бы Акимов отступил и сложил оружие, имея на руках экспериментальные свидетельства совершенно новых для науки явлений. Оставшись без денег на продолжение исследований в тех же масштабах (а в таком же примерно положении оказалась и вся советская наука, которая стала к тому моменту уже российской, украинской, туркменской и т.д.), он взял, видимо, самое ценное, что у него было - знания, и занялся их публикацией, не прекращая, кстати, эксперименты: хотя деньги и кончились, но контакты с исследователями по всей стране остались. Препринты МНТЦ Вент выпускались большей частью уже за счёт учредителей новой организации Акимова - Международного института теоретической и прикладной физики. Некоторые исследовательские группы поступили так же - опубликовали свои результаты.

Оцените теперь уровень цинизма членов КБЛ: называть около 30 препринтов, и ещё около 300 статей и докладов на конференциях, в половине которых изложены экспериментальные данные, полученные многочисленными коллективами, то отсутствием результатов, то фальсификацией результатов. Более того, по свидетельству Шипова и других сотрудников МНТЦ Вент, в то время в виде препринтов и статей была опубликована лишь часть полученных экспериментальных результатов: у Акимова в его личном архиве осталось довольно много данных, о которых знали только он и исполнители работ (судьбы этих отчётов мы ещё коснёмся).

Итак, первый лжец в цепочке, если смотреть хронологически - Александров. Он является автором утки о 500 миллионах с фальсификацией результатов. Затем эту ложь повторяет из статьи в статью Кругляков (я насчитал около десятка его статей, где так или иначе об этом упоминается, со ссылкой на Александрова или без).

Александров получил звание академика в 1992 году. Обратите внимание и на

следующее совпадение: и 1991 год, и 1998 год (год создания КБЛ) - это время политических и экономических потрясений, когда наиболее реальна угроза сокращения финансирования науки из бюджета.

В.Л.Лесков пишет в статье “Кого будут жечь на костре лженауки” [61]:

"Возвращаясь к проблеме торсионных технологий, мне хочется привести большую цитату из статьи, опубликованной в американском журнале "Нью Энерджи Ньюс", где дается оценка работам русских ученых (статья Х. Фокса, 1998).

"У братьев Райт, Годдарда, Эдисона, Понса и Флейшмана и многих других было две общих вещи: во-первых, они были лидерами в своей области, а во-вторых, у них были клеветники. И не просто клеветники, а высокообразованные, профессиональные клеветники. Эти критики были экспертами, которые стремились продемонстрировать собственные высокие знания о том, что летательный аппарат тяжелее воздуха невозможен, что ракета не может лететь в пустоте ("там не от чего отталкиваться"), что электрические лампочки непрактичны, что низкотемпературные реакции ядерного синтеза невозможны. Теперь для скептиков и клеветников открылись новые возможности в области Торсионных Полей!"

Лжеучёные Акимов и Шипов или манипуляторы из КБЛ?

Но, может быть, Александров, Рубаков, и другие члены КБЛ имеют какие-то основания для обвинения торсионщиков в лженаучности? Это очень важный момент, и я бы его считал вообще ключевым для всей этой истории. Ложь очень часто расцветает там, где идёт манипуляция неоднозначными и эмоционально окрашенными терминами. Деятельность Комиссии по лженауке, собственно, и зиждется на этой манипуляции. Вопрос, что считать лженаукой, и можно ли считать модели и теории торсионных полей лженаучными, заслуживает отдельного рассмотрения.

Термин "лженаука" активно использовался в СССР в 30-50-е годы при моральном и физическом уничтожении идеологически чуждых учёных. Говоря о лженауке, член Комиссии по борьбе с лженаукой и главный инициатор её создания Гинзбург в одном из своих интервью приводит следующее "рабочее" определение:

"Лженаука — это всякие построения, научные гипотезы и так далее, которые противоречат твердо установленным научным фактам".

В то же время в постановлении Комитета ВС, в котором осуждаются лженаучные исследования Акимова, говорится о противоречии "представлениям, однозначно установленным современной наукой". Я предполагаю из этих определений, что Гинзбург под фактами здесь понимает именно результаты наблюдений или экспериментов, а под представлениями понимаются теории. Давайте сначала рассмотрим, что именно считают члены КБЛ утверждениями, "противоречащими твердо установленным научным фактам".

- Скорость распространения торсионного излучения превышает скорость света;
- Через торсионное поле возможна передача информации без передачи энергии;
- Адресность и высокая проникающая способность, обусловленная нелокальностью;
- Квантами торсионного поля являются нейтрино;
- Постоянная взаимодействия достаточна для его обнаружения в прямом эксперименте.

Теория относительности запрещает движение материи быстрее скорости света. На момент её создания не было известно других видов материи, кроме электромагнитных волн (лучистой материи), и материи, имеющей массу покоя и составляющей атомы (СТО как раз была призвана закрыть вопрос с эфиром, которого, как утверждает СТО, нет). Торсионное поле, согласно теории Шипова - это кручение пространства-времени, подобно тому, как гравитация в Общей теории относительности - это искривление пространства-времени, и является новым объектом изучения, лежащим в основе физического вакуума.

Утверждать, что СТО и другие общепринятые теории запрещают кручению пространства-времени распространяться быстрее скорости света, может только тот, кто теоретически это докажет, а также покажет экспериментально, что результаты Акимова ошибочны. Мне неизвестна ни одна публикация, в которой этот вопрос бы поднимался на строгом научном уровне. Более того, Акимов ссылался на данные известных астрономических наблюдений, которые показывали необъяснимые в рамках СТО движения объектов быстрее скорости света [96]. Нелишне также напомнить, что максимальность скорости света была просто постулирована Эйнштейном.

Начиная с рассмотрения парадокса Эйнштейна-Подольского-Розена (ЭПР-эффекта), физики не устают спорить о том, что же означает нелокальность, вытекающая из квантовой физики. Экспериментальное подтверждение нелокального характера процессов при измерении спина спутанных фотонов заставило очень внимательно посмотреть на эту проблему. Что именно передаётся между двумя фотонами мгновенно, так что один как бы сообщает о своём состоянии другому? И по какому каналу он это сообщает? Этот вопрос никак нельзя считать понятым окончательно в современной физике.

Мне неизвестны также работы, в которых было бы показано, что невозможна передача информации без передачи энергии *в момент передачи информации*. Когда говорят об априорной невозможности какого-то факта, часто забывают добавить: невозможен в рамках такой-то модели. Но модели, как известно, имеют границы областей применимости, и наука - это постоянный процесс нащупывания таких границ и создания новых моделей.

Согласно концепции Акимова-Шипова, торсионное излучение поляризует вакуум. Изменение ориентации спина частиц под воздействием поляризации вакуума, по этой модели, не сопровождается само по себе энергообменом. Но энергетические эффекты могут появиться за счёт уже обычных спин-спиновых взаимодействий, известных академической физике, например, как следствие запрета Паули - *после*

информационного обмена. Также энергетическое воздействие между двумя системами (например, спутанными фотонами) может *предшествовать* мгновенному информационному обмену (здесь стоит упомянуть также работы С.М.Коротаева о проявлениях макроскопической нелокальности, в т.ч. нелокальности во времени [97]).

Торсионное излучение, по заявлениям Акимова и Шипова, может проявлять нелокальные характеристики. Т.е. можно адресно воздействовать генератором торсионного излучения на некоторый приёмник, удалённый сколь угодно далеко, без ослабления сигнала с расстоянием. Это является следствием нелокальной природы "первичного торсионного поля", который рассматривается Шиповым как слой реальности, из которого возникает физический вакуум, а из него и все элементарные частицы. Адресность также отмечают как свойство, присущее психофизическим явлениям, необъяснимым традиционным образом (аналогичные эффекты зафиксированы А.Г.Пархомовым в экспериментах с участием экстрасенсов [25]).

Л.В.Лесков в статье "Раскрывая тайны пустоты" [98] пишет:

"Понять причину этих парадоксальных свойств торсионных полей можно, обращаясь к соотношениям неопределённости Гейзенберга. Локальное возмущение спинового состояния среды, создаваемое торсионным генератором, не приводит к изменению ее энергетических параметров, иными словами, изменения энергии и импульса ΔE и Δp практически равны нулю. Но тогда из соотношений неопределённости следует, что величины Δx и Δt почти бесконечно велики. А это означает, что спиновое возмущение, создаваемое локальным воздействием генератора, сразу оказывается нелокальным. Оно может носить линейный характер и занимать весьма протяжённую область пространства."

"Если рассматривать это явление чисто формально, как распространение информационного сигнала, то мы и получим скорость, намного превышающую световую, и отсутствие расходимости по закону квадрата расстояния. Нарушения законов относительности при этом однако не происходит, потому что мы имеем дело не с распространением сигнала, а с квантовым явлением нелокального характера. Не противоречит это и законам квантовой механики, т.к. соотношения Гейзенберга не накладывают никаких ограничений на пространственные характеристики спиновой структуры пространства."

Как видим, здесь тоже довольно сложно однозначно утверждать, что эти модели противоречат "твёрдо установленным фактам", поскольку торсионное излучение не возникает из рассматриваемых в стандартных теориях взаимодействий, а, наоборот, по мнению Шипова, эти взаимодействия являются проявлениями торсионного поля как того единого поля, поиску которого Эйнштейн посвятил последние 30 лет жизни. У этого поля, как у новой в науке сущности, вполне могут быть свойства, которые не описываются ни одной из стандартных теорий, которые этой сущностью не оперируют.

Но тем не менее остаётся вопрос: противоречат ли эти новые *модели* общепринятым физическим представлениям, т.е. *моделям*? Этот вопрос по меньшей мере спорен. Сейчас нет одной и незыблемой позиции, объясняющей смысл обнаруженной нелокальности в экспериментах со спутанными фотонами. Я также убеждён, что этот вопрос необходимо рассматривать в контексте философии и истории развития науки: новые идеи часто воспринимались бредовыми, особенно пожилыми и отягощёнными регалиями учёными. Нелокальные проявления в квантовой физике и нелокальный характер действия торсионного поля имеют, вообще говоря, равный статус - они подтверждены экспериментально, причём и тот и другой феномен ломают наши привычные представления о пространстве-времени и о взаимодействиях в нём. Не исключено, что со временем окажется, что в результатах экспериментов Аспека и экспериментов Акимова, Пархомова и Гаряева проявляется одно и то же явление. В любом случае противоречие между новыми экспериментальными данными и господствующими теориями может быть очень конструктивно - именно такие противоречия и продвигают науку вперёд.

Наконец, даёт ли это противоречие моделей (кажущееся или реальное - это могут показать только дальнейшие исследования) основания для того, чтобы называть модели Акимова-Шипова лженаучными? Я думаю, что однозначно нет. Лженаучными эти модели вы можете назвать только в одном случае: если вы органически не принимаете новую модель в соответствии со своими убеждениями (научными, религиозными, идеологическими и т.д.), которые к тому же ни при каких обстоятельствах менять не собираетесь, невзирая ни на какие факты. Т.е. если вы добровольно отказываетесь от научной методологии.

Обвинение в лженаучности выступает только как повод для уничтожения этого направления материалистическими фундаменталистами, которые забыли, что сомнение - это единственный верный спутник для того, кто хочет найти истину. Тогда научный спор автоматически перетекает в базарную склоку, а при желании и возможностях злонамеренных научных чиновников он перерастает в войну одной группы людей (в данном случае обладающей властью в науке) против другой группы людей (получивших новые результаты), что мы и видим воочию.

Что касается представлений о нейтрино, как о квантах торсионного поля, этого, пожалуй, самого спорного утверждения Шипова и Акимова, то здесь необходимо упомянуть работы А.Г.Пархомова (который, кстати, не является приверженцем торсионной гипотезы, но работал в МНТЦ Вент), в которых рассматривается гипотеза о компоненте тёмной материи в виде нейтрино ультранизких энергий с проявлением их волновых свойств, и эта гипотеза им проверена экспериментально многолетними исследованиями. Также стоит вспомнить о следствиях из теории Шипова, в которых существует, помимо кулоновской, ещё и торсионная потенциальная яма во взаимодействии электрона и протона с образованием нейтрона, а это уже открывает путь к объяснению некоторых странных фактов из области низкоэнергетических ядерных реакций [99].

Здесь далеко не всё бесспорно. Но ведь есть и «респектабельные» исследования, порождающие вопросы. Так, исследователи из Троицка обнаружили, что результаты измерений массы нейтрино, в среднем, находятся в отрицательной области, причем, наряду с хаотическими изменениями, происходят циклические изменения с

полугодовым периодом» [100]. Руководитель этого уникального эксперимента академик РАН В.М.Лобашев не видит этому иного объяснения, кроме влияния «облака» реликтовых нейтрино. Нейтрино - очень важное звено в современной физике, и то, что оно хорошо изучено экспериментально - не более чем иллюзия.

И, наконец, по постоянной взаимодействия, т.е. по оценке интенсивности торсионных эффектов, вытекающей из теорий. Членами КБЛ было высказано утверждение, что эта константа слишком мала для любого экспериментального подтверждения. Это действительно так, но лишь по одной из возможных теоретических моделей, причём самой ранней, основанной на кручении Картана. Другие модели показывают, что эта константа может не иметь таких жёстких ограничений. По утверждению Акимова, это даёт основания для того, чтобы найти её из эксперимента, и эксперименты показывают, что она оказалась достаточной для проявления на макро-уровне, и соответствует теоретическим расчётам Шипова. Торсионные эффекты по интенсивности занимают промежуточное положение между электромагнитными явлениями и гравитацией, константа спин-торсионного взаимодействия примерно на два порядка меньше постоянной электромагнитного взаимодействия.

В чём суть манипуляции Александрова, Рубакова, Полищука, Гинзбурга и Круглякова? Они использовали для определения "лженаука" термин *факт* (вспомним: лженаучный - значит противоречащий твёрдо доказанным *фактам*), но указывали на противоречия новых фактов и утверждений Акимова и Шипова общепринятым *моделям*. К тому же большинство таких противоречий между моделями на проверку оказывается спорным - "лженаучные" утверждения Акимова и Шипова касаются тех случаев, где применимость общепринятых моделей находится под большим вопросом, либо мнения даже ведущих физиков порождают непрекращающиеся дискуссии и экстравагантные гипотезы.

И что гораздо более важно: эти модели Акимова и Шипова являются обобщением экспериментальных фактов - фактов, которые члены КБЛ частью игнорировали, частью объявили сфальсифицированными, и притом бездоказательно.

Путать понятия *факт* и *представление* – это может быть простительно для студента. Но если эти понятия путает нобелевский лауреат при критике определённого направления исследований, то это повод усомниться либо в его компетентности, либо – что в данном случае более вероятно – в его этичности.

Подведём ещё один промежуточный итог. Манипуляциями с применением термина "лженаука" и подменой понятий "факт" и "модель" в рассуждениях, а также игнорированием результатов многочисленных экспериментов члены КБЛ навесили ярлык "лженаучный" на новое, только что оформившееся направление исследований, получившее новые интересные результаты как в эксперименте, так и в теории, а затем на этом основании организовали кампанию по травле учёных.

Что ж, мы сделали довольно значительный шаг на пути к гражданскому обществу в России за последние десятилетия: вместо того, чтобы физически уничтожать "идеологически чуждых" учёных, их уничтожают морально, открытыми публикациями, но которые при этом может проанализировать любой желающий, и

сделать самостоятельный вывод о том, на ком горит какая шапка. Административное давление, правда, осталось, но оно умрёт только вместе с официальной российской наукой, в которой удивительным образом соединились гениальность и лживость, трусость и подвижничество.

Лирическое отступление: перегретые теории и отвесные стены

Начало 20 века привело к новой физике, которую невозможно было вообразить и предугадать в конце 19 века. После победного шествия СТО, ОТО и квантовой физики, после открытий в ядерной физике и физике элементарных частиц наступило некоторое относительное затишье. Физика, как река, преодолев водопад, потекла по долине и росла уже вширь, замедляя скорость. Для непосвящённого могло даже казаться, что ничего по-настоящему нового в фундаментальной физике уже не происходит.

Но одновременно с этим накапливались новые факты. Часть из них не соответствовала выводам стандартных общепризнанных теорий, причём об этих фактах знали в основном только специалисты в этих областях исследований. Часть фактов не проходила сита рецензирования в научных журналах, иногда оседая на столах у редакторов, т.е. или ещё до рецензирования, или уже после, даже при положительном заключении рецензентов. Об этих фактах, таким образом, научная общественность могла узнавать только при личном общении учёных.

Может быть, физику не сотрясали перестройки с периода "квантового скачка" именно потому, что большинству физиков казалось, что они наконец-то поняли "окончательно", как устроен мир? История науки не устаёт показывать ошибочность такой самонадеянности. Особенно если знать лишь половину правды.

"Рынок теорий" подобен рынку акций. С каждым новым подтверждением стандартных теорий те добавляли по одному пункту в "стоимости", но с каждым новым фактом, не укладывающимся в стандартные теории, они убавляли всего лишь по пол-пункта, а то и не убавляли вовсе, потому что теории были очень красивыми и многое объясняющими, когда они создавались, а современная научная бюрократия имеет возможности без особенных усилий расправляться с неудобными фактами. К таким теориям очень быстро привыкли, к тому же они прекрасно позволяли объяснять большую часть результатов экспериментов, важных для практического применения, и строить удивительные технологии на их основе.

Но теории нематериальны и не вечны, а факты можно замалчивать лишь некоторое время, и то лишь в условиях, когда каналы распространения информации контролируются. С появлением Интернета найти такие "запрещённые" результаты стало очень легко. В результате по отношению ко всему многообразию фактов стандартные теории оказались "перегреты" с точки зрения их реальной "рыночной" стоимости, т.е. способности объяснять имеющиеся результаты экспериментов и предсказывать новые. А альтернативные теории оказались занижены по их стоимости, просто потому что те результаты экспериментов, которые их подтверждают, либо были неизвестны, либо обесценены объявлениями об их

"лженаучности", если они вступали в противоречие стандартным теориям.

Завышенная "стоимость" стандартных теорий, как следствие, привлекает чересчур много исследователей, которые ими занимаются, а "странные" альтернативные теории оказываются обделены вниманием физического сообщества, и остаются непроработанными. Кроме того, часто этим теориям перекрывают "кислород" чисто административными методами - объявляя лженаучными, и не давая даже подачек в виде небольших грантов на исследования тем немногим, кто отважится заняться запрещённой наукой.

Этот процесс, как и на реальном рынке акций, неизбежно ведёт к "коррекции" при мягком варианте развития событий, либо к краху - при жёстком. Кто знает - может быть, физика уже давно стоит перед пропастью, которую ей рано или поздно придётся преодолевать, привлекая в помощь другие способы познания реальности, кроме научных. А, может быть, она стоит перед отвесной скалой, на которую ещё очень долго не сможет взобраться.

Л.Б.Окунь в книге "Физика элементарных частиц" пишет:

"Прогнозировать перспективы развития фундаментальной физики очень трудно. Развитие физики выглядит логически последовательным лишь в ретроспективе. Если же обратиться не к "послесказаниям", а к предсказаниям, то очередной важный шаг почти всегда неожидан и очень часто не воспринимается всерьёз не только теми, кто смотрит со стороны, но и теми, кто его делает."

"Если попытаться тем не менее подумать о будущем, то кажется очень правдоподобным, что следующий шаг на пути дальнейшей унификации физики станет возможным лишь в результате открытия какого-то нового фундаментального принципа. Чтобы стать проще, физика должна стать ещё более нетривиальной."

Первый повод верить клевете. Страх невероятной парадигмы

Выше я показал, как и благодаря кому родился миф о том, что торсионщики - аферисты, и о том, что экспериментальных подтверждений торсионным полям нет. Также я рассмотрел вопрос, можно ли считать модели Акимова и Шипова лженаучными. Но возникает интересный вопрос: как несколько клеветников и манипуляторов смогли убедить большинство российских физиков в этих мифах? Почему Александрову и Круглякову в массе поверили, а Акимову и Шипову - нет? Здесь я вижу несколько вполне объективных причин.

Первая: открытия, о которых пишут Акимов и Шипов, действительно невероятны, поскольку такого рода открытия могут привести не просто к новой физике, а к новой картине мира. Обнаружение нового вида дальнего действия, которое действует нелокальным образом, не переносит энергию, но переносит информацию, действует мгновенно и при этом имеет ощутимые проявления на макроуровне - это даже

сложно сравнить с каким-либо другим известным открытием 20-го века. Эти экспериментальные результаты и модели, их обобщающие, хотя и не противоречили ранее полученным твёрдо установленным экспериментальным *фактам* (что пытались доказать члены КБЛ), но оказались, по одним представлениям, противоречащими, а по другим - "перпендикулярными" общепринятым физическим *воззрениям*.

Эти результаты, по мнению Акимова и Шипова, подтверждают невероятную для большинства физиков модель, имеющую драматические последствия в разных областях физики - от механики до ядерных взаимодействий. Более того, эта модель, и эти экспериментальные результаты принадлежат уже совсем другой парадигме, и собирают под свои знамёна накопившиеся за десятилетия научные результаты, в которые отказывалась верить ортодоксальная наука. В этой парадигме совершенно нормально выглядят явления психофизики, "магия" является лишь техникой владения торсионными эффектами способными к этому людьми, а сознание является неотъемлемой частью физической картины мира.

Наконец, в этой парадигме Шипов как автор теории торсионных полей впервые попытался математически обосновать новый для науки слой реальности - "тонкий мир", а Акимов и другие исследователи сравнительными экспериментами впервые попытались доказать, что "странные" эффекты от лабораторных торсионных генераторов те же, что и "невозможные" эффекты, демонстрируемые экстрасенсами, и, следовательно, все эти "невозможные" эффекты, скорее всего, имеют торсионную природу. И что очень важно: в отличие от слабовоспроизводимых эффектов экстрасенсов, многие эффекты от торсионных генераторов и других техногенных источников торсионных полей воспроизводятся очень хорошо, и во многих случаях без труда отделяются от электромагнитных явлений.

Вы только представьте. Оргон Райха, телепатия, биополя всех мастей, чакры, сглаз, сеансы Чумака, поиск людей по фотографии, поиск нефти по фотографии, живая и мёртвая вода, гомеопатия, принципы движения инерциоидов и НЛО, странные публичные опыты Теслы последних 30 лет его жизни - это совсем не полный список того, что потенциально может приобрести научное обоснование в новой парадигме. Ну и какие советские академики в здравом уме могут такое допустить?

Тем читателям, которые в этом месте скажут: экстрасенсорика, "тонкая материя", Чумак - это всё сущий бред, я предлагаю, прежде чем подумать о гипотезе "заговора тысячи", принять во внимание обилие необъяснимых фактов, не пряча голову в песок. Чумак и целители - этим принято "пугать непослушных детей" в лице неосведомлённых читателей, но есть ведь действительно многочисленные свидетельства феноменов, которые признавались грамотными и высокопоставленными экспериментаторами, и признавалась также их необъяснимость, вспомнить хотя бы феномен Кулагиной, в изучении которого принимали участие профессора и ректоры нескольких технических ВУЗов, да и Чумак не с Луны свалился - его феноменом также занимались в серьёзных лабораториях. Мне не удалось без привлечения гипотезы "заговора тысячи" и без привлечения новой парадигмы объяснить соответствие заявленных "техногенных" эффектов от торсионных генераторов и "естественных" психофизических эффектов, и это соответствие я считаю важным.

Т.е. выбор невелик - либо масштабный заговор, в котором сотни квалифицированных исследователей, в т.ч. доктора наук, профессора, ректоры ВУЗов и академики РАН и РАЕН, в различных научных заведениях по всей стране продуцируют несколько десятков отчётов, препринтов и сотни статей с фальсифицированными результатами экспериментов, эти результаты подтверждают другие независимые исследователи и ведомственные комиссии, с ними в сговоре работают учёные-медики, которые, рискуя своей репутацией, свидетельствуют о реальности торсионных эффектов, всё это берётся на перо "недобросовестными" журналистами, многие из которых ещё и получают деньги от "аферистов и мошенников" из числа промышленных производителей за рекламу этих эффектов... Либо на горизонте действительно брезжит новая парадигма. Выбирайте сами, что вам больше по душе. Если придумаете третий путь - обязательно дайте мне знать.

Психологически объяснить поведение членов КБЛ, а также связанное с ним поведение научного сообщества, несложно. Агрессия и злоба, с которой выступают критики торсионных исследований порознь и сообща, имеет глубокую природу: страх перед неизвестным. Когда некоторый факт невозможно объяснить в рамках единственной парадигмы, в которую ты веришь, то для сохранения рассудка есть четыре пути. Или придумать некую "заглушку" в рамках этой традиционной парадигмы, которая на самом деле ничего не объясняет, но создаёт видимость объяснения (как объясняют эффект пирамид "тепловыми потоками" внутри - объяснение, рассыпающееся от первого же контраргумента). Или объявить этот факт выдумкой, фальсификацией или ошибкой. Или просто проигнорировать этот факт, если ничего из предыдущего не сработает, просто забыть про него.

А когда движимый страхом (даже не осознаваемым) человек не отягощён нормами морали, он способен на многое. Так учёный становится клеветником.

Четвёртый же путь - не для фундаменталистов, но для людей, способных к сомнению. Этот путь требует предельной честности перед собой, и на определённом этапе изучения фактов это потребует уже мужества - признать, что ты не можешь объяснить эти факты, но и не можешь закрыть глаза на них. Кроме того, это требует этической чистоплотности - не переступать черты, не объявлять невеждами и мошенниками всех, кто свидетельствует об этих невероятных фактах, и дураками всех, кто в это верит.

Акимов и Шипов, вполне возможно, нащупали пятый путь как развитие четвёртого - уложить множество фактов в новую модель. Они обнаружили, причём независимо друг от друга, что эта модель с неизбежностью подтверждает новую парадигму, которая растёт из другой области - из эзотерики.

Неверие убеждённых атеистов и материалистов-фундаменталистов в эти модели - это довольно предсказуемая реакция. Но мне встречались и учёные, которые вполне серьёзно в частных беседах говорят о Боге, о своих предыдущих воплощениях, о вещих снах, о духовном опыте и т.д., оставаясь при этом более чем нормальными психически, и продолжают в то же время работать в рамках какой-либо традиционной естественно-научной дисциплины, ведя себя в её рамках как твёрдые материалисты. Обычно они и не пытаются свести эти две такие разные модели в

одну. Они убеждены в том, что это невозможно, и такое "раздвоение личности" на уровне моделей воспринимают философски: дескать, есть мир души, и есть мир интеллекта. Можно себе представить, какое отторжение вызывают в них идеи Шипова-Акимова, поскольку этим людям "хорошо известно", что "дух" и "материя" разделены навечно.

Но для той части исследователей, которые занимаются психофизикой профессионально, на уровне грамотного научного эксперимента, эта новая парадигма действительно близка. Экстрасенсы, свободные исследователи, работающие с торсионными генераторами и "эффектом форм" - все те, кому не запретишь изучать неведомое, очень хорошо и с большим интересом воспринимают новую парадигму. Видимо, именно к ним были обращены большинство статей и докладов Акимова общего характера, и к ним адресованы некоторые популярные статьи, лекции и книги Шипова. И очень хорошо относятся к этой парадигме философы.

Хочу здесь привести знаменитые "Законы Артура Кларка", книга «Профили будущего», 1962 год:

Первый Закон: Если заслуженный, но престарелый учёный говорит, что нечто возможно, он почти наверняка прав. Если же он говорит, что нечто невозможно, он почти определённо ошибается.

Второй Закон: Единственный способ установить границы возможного — попытаться сделать шаг за эти границы.

Третий Закон: Любая достаточно развитая технология неотличима от магии.

Второй повод верить клевете. Отчёты и публикации

Поверить в эту новую парадигму человеку, который действительно использует научный подход, можно только под давлением фактов. Как я уже говорил, экспериментальные факты представлены во многих публикациях. Я не верю в повсеместную зомбированность учёных отчётами КБЛ, независимо от их (учёных) излюбленных моделей, или их (учёных) наивности. Но факт: физическое сообщество вслед за злонамеренно клеветящими академиками также игнорировало и продолжает игнорировать экспериментальные результаты, свидетельствующие о реальности торсионных эффектов. Почему? И чем оправдывает обычно такое игнорирование фактов человек, который считает себя учёным?

Причина этого, видимо, состоит в том, что фактом в современной науке, вопреки распространённому мнению, считается не результат эксперимента сам по себе. Фактом в науке считается публикация в каком-либо серьёзном научном издании как документ о том, что факт имел место быть - документ, заверенный Людми, Внушающими Доверие, т.е. редакцией уважаемых журналов и рецензентов. Это, на мой взгляд, довольно кривое представление о факте, но современная наука как сообщество огромного числа учёных пока не придумала ничего лучше. Так есть, и тот, кто хочет быть внутри научного сообщества, должен играть по правилам, т.е.

должен стремиться иметь "серьёзные" публикации. А чтобы факт считался надёжным, необходимо его независимое подтверждение.

Почему публикаций о торсионных эффектах не было в центральных физических изданиях России, понять несложно. Никакая статья, утверждающая истинность того, что объявлялось Партией идеологически вредным направлением, не могла быть опубликована не только в "Правде", но и ни в одном издании, редактор которого хотел и дальше продолжать свою редакторскую карьеру, да и вообще относительно свободное существование. Несмотря на то, что эти строки относятся скорее к советской периодике, а политические силы в России с тех пор сменились уже не один раз, в академической российской научной периодике никаких переворотов, путчей, и даже перестроек не было. Какая гласность в УФН? Какая свобода слова в ЖЭТФ? О чём это вообще?

Но что мешает публиковаться в западных журналах? Я спросил Шипова об этом в интервью летом 2008 года [101]:

"Геннадий Иванович, я не нашёл Ваших статей в современных научных изданиях физических. С чем это связано?"

Это связано с моим нежеланием там печататься. Статья, даже если она принята, выходит в журнале через 8-12 месяцев. Кроме того, статья имеет малый объем и суть работы в этом объеме изложить невозможно. Поэтому я решил писать и печатать сразу монографии. Что касается зарубежных журналов, то я пару раз посылал - в International Journal Of Theoretical Physics свои работы на конкурсы - никакого ответа не было. Дело в том, что во всех иностранных журналах есть российские рецензенты. Знаете, когда редактор получает статью из России, он передает её рецензенту из России. А это представители РАН, которые меня не любят.

Т.е. не доходит до рецензирования?

Я думаю, что да. И самое неприятное, что когда я недавно взял журнал Physical Review Letters, и посмотрел правила, по которым автор должен представлять статью, так легче написать две диссертации, чем разобраться в этих правилах. Одним словом, если нет прямой поддержки, то вероятность опубликования любой статьи почти нулевая. Мне легче и приятнее тратить свои силы на научные исследования, чем на оформление результатов.

Но вы ведь понимаете, что это выводит эти результаты за пределы рассмотрения научного сообщества?

Да, выводит. Есть некоторое научное представление о механике, которого придерживается большинство ученых. Если я предлагаю что-то действительно новое, я должен выйти за рамки существующих представлений, и те, кто ограничен старыми рамками, меня не поймут. Как бы они умны не были, какие бы звания не имели. Нужны годы (обычно двадцать лет), чтобы пришло признание. Вот в этом году исполняется двадцать лет создания теории физического вакуума. Я думаю, что научное сообщество должно уже

постепенно начать меня признавать... При появлении нового в науке, на первых порах вы никого не переубедите - сначала никому новое не интересно. У того, кто создает новое в любой сфере человеческой деятельности, своя стезя. Обязательно нужно быть белой вороной, выпасть на время из научного сообщества. Когда вы постоянно общаетесь с ортодоксальной наукой, вы теряете квалификацию первооткрывателя. Вы знаете, что делают ученые, вы изучаете необходимый для вас математический аппарат, но идейная сторона нового - она, как правило, стоит в стороне от тех, кто идет в строю."

Таким образом, "Магомет" совершенно сознательно не идёт к "горе". Но "горой" Шипов в данном случае считает не учёных как таковых, а ту большую машину по производству публикаций, которая называется "научная печать", со всеми издержками такого массового производства - непрохождением в "солидные" издания не только альтернативных теорий, но и их экспериментальных подтверждений. Западное научное сообщество имеет аналогичную запретную тему - "холодный термомод", и мы можем увидеть там те же мотивы и механизмы противостояния и "охоты на ведьм".

Только в 1998 году вышла книга Шипова "Теория физического вакуума" на английском языке, и начиная с 2000 года его теория обсуждается специалистами в мировом физическом сообществе. Статьи Шипова в открытом доступе на английском языке появились, видимо, только с момента открытия его англоязычного сайта, но и там на английском представлена лишь часть его статей.

Но это касается Шипова, который "выпал из системы" ещё в начале 70-х, и, по сути, является опальным учёным начиная с 1983 года, как и всё теоретическое торсионное направление физфака МГУ. Теперь рассмотрим следующий очень важный момент. Коллеги Акимова не один раз свидетельствовали, что опубликовано лишь несколько процентов экспериментальных результатов, проводимых по инициативе Акимова и/или при финансировании его организации. Десятки организаций, которые, по словам Акимова, участвовали в исследованиях - по-видимому, включают и субподрядчиков (достаточно подумать о возможном числе субподрядчиков, например, Минобороны, которое было одним из партнёров Акимова в изучении торсионных эффектов, и которое точно взаимодействовало с различными медицинскими учреждениями). Число организаций, которым Акимов передавал сделанные в МНТЦ Вент торсионные генераторы – по моим оценкам, и по мнениям некоторых сотрудников МНТЦ Вент, около двух десятков. Довольно подробные отчёты по результатам исследований с генераторами конструкции Акимова я нашёл от Боброва, Дульнева, Панова, Гурдина.

Ещё несколько исследователей и групп выполняли работы с собственными конструкциями торсионных генераторов либо изучали эффекты с вращающимися массами:

- Томская группа В.И.Лунёва
- С.А.Курапов
- И.А.Мельник
- Группа Г.И.Шипова 2000-го года в Тайланде

Все их результаты прямо подтверждали то, о чём писал Акимов в своих обзорных работах как о торсионных эффектах. Замечу, что мне ни разу не встречались публикации вида "мы попробовали генератор Акимова в таких-то процессах, но ничего не нашли". Это довольно важный момент, как мне кажется, особенно при существовании многочисленных явных свидетельств наличия эффектов, изданных в виде статей, препринтов и книг, а также при том, какую бы ценность имела хотя бы одна такая публикация для членов КБЛ, которой пришлось довольствоваться "кофейно-медным" протоколом. И сомнений остаётся ещё меньше, когда читаешь историю независимой экспертизы результатов Акимова двумя скептически настроенными группами, организованной ГКНТ после инициированного Гинзбургом скандала 1991 года: обе группы, по словам В.Я.Тарасенко, подтвердили результаты Акимова.

Мнение А.Г.Пархомова:

"Почему очень мало публикаций о торсионных исследованиях в общедоступных научных изданиях? Эти работы начались еще в советское время под эгидой КГБ, и понятно, что широко рекламировать их не рекомендовалось. А уже с начала 90-х годов эти исследования были объявлены лженаучными, и в научной среде стало опасным публично высказываться на эту тему. А вот в среде околонуучной Акимова провозгласили гением и торсионную терминологию стали широко применять для "объяснения" всех чудес. И это нанесло торсионным идеям больше вреда, чем комиссия по лженауке."

"О публикациях самого Акимова. Я что-то не припомню ни одной, где бы он фигурировал без соавторов⁸. Это, вероятно, связано с особенностями его умственного склада. Так часто бывает: прекрасный оратор становится беспомощным, когда надо мысли излагать письменно. А подписывать статьи, написанные или хотя бы отредактированные другими, ему не позволяла совесть."

Мнение И.А.Мельника:

"Группы, работающие еще в восьмидесятых годах по торсионной тематике, не имели права публиковать свои результаты в силу того, что заказчик далеко не всегда желал этого. Кроме военных, заказчиками были и отраслевые учреждения. Платив деньги, они держали в секрете то, что получали, причем как ноу-хау. Соответственно, выходили только публикации с ведома заказчика".

"Насколько я в курсе про Акимова, то действительно, у него секретных организаций не было. Но финансирование торсионных технологий велось и секретными структурами напрямую с группами исследователей. Про них, естественно, никто ничего не знает".

Мнение А.В.Боброва:

⁸ На самом деле такие работы есть. См. Приложение 2.

"...Я передавал Акимову свои публикации и отчеты НИР по грантам, которые, как я понимаю, Акимов просто сохранял на полке. Во всяком случае мне не встречались его работы с ссылками на Боброва⁹. В одной из встреч, я спросил его, почему нет никаких откликов - ни ссылок, ни отзывов, ни критических замечаний и т.д. на эти работы, он ответил, что не видел необходимости что-либо критиковать, результаты значимые, изложены корректно, и потому он не считал, что его вмешательство необходимо."

Мнение Г.И.Шипова:

"Я несколько раз задавал этот вопрос А.Акимову. Почему нет публикаций отчетов? Он отвечал, что это будет сделано позже. Скорее всего, он боялся "перехвата" его работ и старался скрывать детали, отделиваясь общими словами. Например, я получил от него реальную схему торсионного генератора только за год до его смерти. Остальные 15 лет совместной работы он скрывал её от меня. Это о многом говорит".

Итак, договоры с МНТЦ Вент подразумевали, что исследователи будут представлять результаты исследований в виде отчётов, передаваемых заказчику. Кроме такой формы получения результатов, мне очевидно, что Акимов на основе личных связей с экспериментаторами получал также результаты исследований, которые он лично не инициировал, а также тех, которые проводились уже после прекращения действия договоров, по личной инициативе самих исследователей. Как бы то ни было, но можно достаточно уверенно сказать: Акимов знал практически все открытые (т.е. без грифов секретности) результаты исследований по торсионной тематике в СССР и после его распада, а также некоторые "закрытые" результаты - с конца 50-х годов.

Возникает вопрос: почему же он не опубликовал все эти результаты, хотя бы в виде "сырых" экспериментальных данных, почему большинство их ставил на полку, и лишь ссылался на эти результаты в обезличенном виде? Я хочу напомнить: организация МНТЦ Вент выпустила в период с 1991 по 1995 год около 60 препринтов, и несколько препринтов было выпущено МИТПФ. Вообще говоря, для небольшой организации (20-30 человек, по свидетельству сотрудников Акимова) это довольно большая цифра. Если хорошая статья обычно подытоживает труд продолжительностью от нескольких месяцев до года, то большой препринт - это обычно труд учёного за 2-3 года, а иногда и за все 5. Собственно, из этих 60 препринтов экспериментальным результатам по "генераторной" теме посвящено не более 10%. Остальное - теоретические вопросы, обзорные работы, обсуждение гипотез, эксперименты, косвенно касающиеся темы гипотезы торсионных полей (например, чрезвычайно эффективные работы Пархомова по гипотезе нейтринной космической компоненты тёмной материи, работы Пугача и Егановой по подтверждению эффектов Козырева).

Если взять и совершенно минималистски оценить один препринт в 2 человеко-года, мы получим в сумме 120 человеко-лет - и это, скорее всего, только видимая часть айсберга. Это уже кое-что говорит о масштабах исследований, хотя такая оценка может быть как заниженной, так и завышенной. Например, Шипов к своей Теории

⁹ Я нашёл ссылки на результаты Боброва в [3].

физического вакуума последовательно шёл в течение 20 лет, и она представлена в основном в шести препринтах – 14, 15, 16 и 30, 31, 32 (каждый из которых имеет объём в 60-70 страниц). Следствиям теории посвящено ещё семь препринтов, в основном меньшего объёма.

Сколько это по отношению собственно к прямым экспериментальным данным, если бы они были изданы в виде статей или книг самими авторами экспериментов (как это сделал Бобров, Дульнев, и как сделала томская группа Лунёва)?

Сделаем прикидки. Если одна группа в течение нескольких месяцев исследует эффекты от генератора Акимова, и пишет отчёт объёмом с хорошую пионерскую экспериментальную статью (скажем, на 20 страниц), а затем прекращает исследования, и таких групп будет около полусотни, то мы могли бы иметь ещё как минимум 50 таких статей (к уже имеющимся трёмстам публикациям). Это были бы наверняка очень ценные для данного направления научные сведения, вне зависимости от того, какие результаты были бы получены.

Теперь представим себе следующую ситуацию: некоторая группа исследователей получила от Акимова генератор, провела исследования, получила результат, написала и передала заказчику отчёт. Какова вероятность того, что ей захочется делать публикацию по этим результатам, после того, как в 1991 году это направление становится по сути запрещённым, как в своё время генетика? А после создания КБЛ, где-то после 2000 года, когда любое упоминание термина "торсионные поля" становится мишенью для атаки людей, как в дурном сне, вдруг вылезших на свет из 1937 и 1948 года? Представьте себе какого-либо знакомого учёного в этой ситуации. Представьте себя на месте этих исследователей - что вы теряете, что вы приобретаете взамен. Вспомните историю советской науки. Вспомните просто историю СССР.

Считал ли Акимов себя вправе публиковать чужие первичные отчёты as is? К сожалению, я уже не имею возможности напрямую узнать позицию Акимова по этому вопросу. Но некоторые предположения у меня есть. Акимов в своих докладах (а его стройности речи мог бы позавидовать любой профессиональный оратор: его устные доклады можно практически без правки оформлять в качестве готовых статей и даже книг) не один раз говорил: Россия существенно опередила в этом направлении остальной мир. Новая парадигма, по мнению Акимова - это не просто некое ноу-хау, это совершенно новая сумма технологий, шанс вернуть России утраченную конкурентоспособность. Более того, Акимов, видимо, верил в то, что новая парадигма несёт в себе новые возможности духовного развития человечества, а также требует исследователей нового типа.

Я не сторонник каких бы то ни было национальных идей, которые предполагают преимущества одной нации перед другой. Хотя бы по той причине, что, как показывает история, под знамёна национальных идей обычно встают личности с очень ограниченными умственными и этическими параметрами. Я космополит, а применительно к научным знаниям, космополит убеждённый. То, как поступила наша государственная Академия наук с "перспективным направлением", является яркой иллюстрацией того, как опасно ограничивать знание в рамках национальных границ (как, впрочем, и любых других - корпоративных, ведомственных и т.д.). Я

убеждён, что за рубежом очень много честных учёных, которые могли бы подставить плечо новому направлению исследований, как это уже сделали теоретики Роберт Кин, Джек Сарфатти, Моше Кармели, Эрвин Ласло, Гарольд Путхоф и другие, после того, как получили возможность ознакомиться с работами Шипова на английском и при общении с Шиповым и Акимовым. Более того, там есть отдельные экспериментаторы, которые получают аналогичные результаты с собственными конструкциями торсионных генераторов (Хатчинсон), и так же подвергаются нападкам властных структур (но не академии наук, как у нас, а более непосредственно - ФБР).

Впрочем, возможно, у Акимова были другие причины не публиковать результаты исследований за рубежом, о которых я не знаю. Тем не менее, это тоже факт: ни одной зарубежной публикации (даже переведённой впоследствии) авторства Акимова я не нашёл, хотя его результаты и упоминаются иногда в некоторых западных "альтернативных" форумах, а английский физик Кит Уэйклэм очень подробно рассматривает фитонную теорию Акимова и связанные с ней эксперименты в своей книге "Структура пустоты" [102] (http://www.second-physics.ru/lib/books/wakelam_morphism_of_the_void.zip).

Может быть, причину умалчивания результатов экспериментов удастся понять из этих слов Акимова (в интервью в Технике-Молодёжи в 5/1993 [103]):

"У нас есть славные традиции: мы громили практически все новые глобальные направления. Вспомните генетику, кибернетику, голографию, квантовую механику. И это несмотря на то, что эти направления возглавляли известные учёные, даже академики."

"А теперь представьте, кто какой-то там Акимов, то есть я, даже не кандидат наук, заявляет о торсионных полях, более того – утверждает, что знает, как их создать. Это – конец! Работы прикроют даже и не начав. Поэтому было сразу решено: во-первых, никакой рекламы, сообщений об исследованиях. Молчать до тех пор, пока не будет реальных изделий, использующих новые принципы, и, конечно же, убедительных результатов воздействия поля."

Видимо, Акимов недооценил деструктивную силу академической машины. И всё-таки есть препринты, книги и статьи многих авторов на русском языке, и их непредвзятое изучение убеждает: результаты есть, результаты удивительны, результаты получены квалифицированными специалистами, результаты в целом подтверждают гипотезу торсионного поля.

Третий повод верить клевете. Обещания

Наконец, есть ещё один довольно существенный повод, чтобы поверить клевете Александра, Круглякова и Конкретного. Он касается тех публичных заявлений, которые делал Акимов, заявлений о скорой победе торсионной парадигмы.

Судя по всему, Акимов имел такую тенденцию - анонсировать будущие события в беседах с журналистами. Итак, что это за заявления? Давайте разберём некоторые

конкретные анонсы.

- "В НПО «Энергия» вскоре должна быть испытана первая летающая тарелка. Принцип ее движения совершенно нов - отсутствует использование реактивной тяги."
- Торсионные сигналы с Марса
- Торсионная связь
- Энергия из вакуума

С "летающей тарелкой" в РКК "Энергия" мы уже разобрались - испытания инерциоида, организованные зам. директора Никитским, были успешными, но из-за давления Академии наук результаты испытаний были сфальсифицированы. Вина в этом целиком ложится на инициаторов и исполнителей фальсификации - на заказчиков и исполнителей лже-заключения, подписанного в РКК "Энергия" 6 мая 1996 года.

«Извлечение энергии из вакуума» - это, насколько мне известно, уже реальность. Можно, конечно, спорить, что за механизм отвечает за сверхъединичный выход тепла в вихревых теплогенераторах (см., например, <http://www.ecoteplo.ru/forum.htm>), но известны установки с отношением выхода энергии к потреблению больше единицы [104].

Заявления Акимова о торсионной связи - мне не встречались упоминания работающих установок на этом принципе, кроме описанного в 2001 году в статье в "Электросвязи" эксперимента 1986 года. Но здесь Акимов и не обещал ничего конкретного, он лишь указывал на возможность связи на новых принципах. Изучение публикаций, посвящённых детектированию торсионных полей, показывает, что это довольно сложная задача.

Журналист Валентинов в статье 1996 года упоминал со слов Акимова, что планируется эксперимент с передачей сигнала с аппарата, который полетит на Марс: одновременно будет подан сигнал электромагнитный и торсионный, и разница во времени поступления сигнала на Землю должна прямо подтвердить сверхсветовую скорость торсионного излучения. Увы, аппарат "Марс-96" сгорел, не успев выйти на орбиту. Никаких доказательств о том, что на нём был торсионный передатчик, я не нашёл, как не нашёл и доказательств обратного. Но ложь Круглякова, основанная на подмене ссылки на статью в 1997 году, породила создание Комиссии по лженауке – одного из самых гнусных проявлений нетерпимости в российской науке.

Естественно, при том, что компания Гинзбурга старалась изо всех сил давить на партнёров Акимова, анонсы иногда не выполнялись. Представьте себя узником концлагеря, который стремится совершить побег. Вам перебили ноги и говорят - "Беги!". Иногда полезно задуматься о той категории людей, которая ставит в вину невыполнение обещаний в подобных условиях. Помните судьбы наших соотечественников, вернувшихся из немецкого плена? Я вижу здесь некоторую аналогию. Я вижу её один?

Тихая революция

Однако, несмотря на всё, что устроила КБЛ, торсионные технологии с каждым годом всё активнее применяются на практике, как правило, без использования термина «торсионные» (хотя бы потому, что иначе их просто отказывается принимать патентное ведомство). Я уже приводил пример использования торсионной металлургии в Перми. Вот, помимо уже упоминавшихся фирм по торсионной геологоразведке («ТОМКО», «Инфоскан»), производителей вихревых теплогенераторов («Тепло XXI века»), производителей аппаратов лазеро- и светотерапии, производителей активаторов воды, ещё несколько ссылок на фирмы, которые предлагают продукцию и услуги на основе (предположительно) торсионных технологий:

«Лаборатория информационного конструирования»:

<http://infokonstruktor.ru/othety.htm>

«ЗАО НИЦ Икар»: <http://www.ikar.udm.ru/>

«Спинор Интернешнл»: <http://spinor.kiev.ua/>

«ЛЭТ «Солнечное сияние»»: <http://www.leteco.h1.ru/>

«Биофотон»: <http://www.biofoton.ru/index.php>

«Образ здоровья»: <http://lido-zel.ru/techno.htm>

Первое что бросается в глаза, когда смотришь описание принципа действия всех этих устройств: производители ссылаются на всё что угодно, кроме торсионных полей, используя часто невнятную терминологию. Профессиональному физику от такой терминологии становится просто дурно: изобретателям часто приходится притягивать за уши традиционную физику к явлениям, никак ею не объяснимым. Но если сравнить упоминаемые в протоколах испытаний результаты действия этих приборов с результатами экспериментов, представленных в публикациях исследователей торсионных полей, то многое становится на свои места.

У некоторых приборов, для которых изобретатели и производители не скрывают их внутреннее устройство, присутствуют черты торсионных генераторов Акимова, например, магнито-электрический активатор топлива конструкции В.Д.Дудышева: <http://auto-eco.ru/research/aktivizator>.

Конечно, все эти изобретатели и производители (а это лишь небольшой процент из общего числа подобных технологий) были бы названы Комиссией по лженауке шарлатанами, если бы ей было по силу хотя бы составить их перечень. Однако масштаб «заговора тысячи» постепенно переходит все пределы здравого смысла. Ситуация уже вышла из-под контроля РАН: не может же она запретить производить и продавать продукцию, пользующуюся спросом, у неё просто нет таких рычагов давления.

Эта «тихая революция» имеет парадоксальные черты: активно выпускается и внедряется новая эффективная техника, принципов действия которой не понимают даже производители. И это при том, что ещё двадцать лет назад велись фундаментальные исследования этих явлений на государственном уровне.

И если те исследования в 80-90-е годы были централизованы, хотя и велись в

условиях нехватки средств (вопреки лжи Александрова), то современным производителям торсионной продукции не хватает не только денег на НИР и НИОКР. Им не хватает кооперации: они часто конкурируют друг с другом и поэтому не делятся результатами даже тех поверхностных исследований, которые вынуждены проводить, просто чтобы контролировать эффективность своей продукции. Но главное, что им не хватает - фундаментального обоснования, почему работают их технологии. «Работают и ладно». И это очень кривой подход: технологии, подвисящие в воздухе без понимания того, что же именно лежит в их основе, не могут полноценно развиваться.

Главный вопрос: зачем?

Много раз, анализируя гипотезу "десяти лжецов", я спрашивал себя - а зачем вообще понадобилось бороться против торсионного направления исследований? Чем были так опасны Акимов и Шипов, не обладавшие в 1991 году ни властью, ни деньгами, ни даже званиями, что академики АН СССР, а затем РАН, которые уже достигли административных высот, вдруг стали на путь клеветы, оскорблений, использования административного ресурса для запугивания исследователей, запрещения экспериментов, препятствования публикации их результатов и вообще - на путь подлости и обмана?

Вопрос "мотива преступлений" членов КБЛ упирается в следующий факт: инициатором всех ключевых моментов борьбы против торсионщиков был В.Л.Гинзбург. Именно он в 1991 году организовал заседание Комитета по науке и технологиям в Верховном Совете. (Интересное совпадение: Акимов и Шипов встречаются как раз в 1991 году, причём к тому времени Шипов уже создал Теорию физического вакуума, а Акимов уже получил практически все ключевые результаты экспериментов с торсионными генераторами. Получилась своего рода критическая масса). В 1998 году именно по инициативе Гинзбурга создаётся Комиссия по борьбе с лженаукой. В 2007 году именно он вместе с Фортовым запрещает испытания инерциоида в космосе.

Гинзбург крайне осторожен в публичных высказываниях, в отличие от Александрова и Круглякова. Он гораздо более эрудирован. Он - нобелевский лауреат 2003 года и обладает исключительным авторитетом среди российских учёных. Быть докладчиком на его семинарах - большая честь для любого физика. Это действительно звезда на российском физическом небосводе, а учитывая его почтенный возраст – динозавр.

Но что мы можем сказать об этических качествах нобелевского лауреата, звезды и динозавра? Гинзбург знал о теоретических изысканиях Шипова с 70-х годов. Шипов лично передавал Гинзбургу свои ключевые публикации на отзыв в 70-е и 80-е годы, и тот их неизменно "терял". Гинзбург, по словам Шипова, уже в начале 70-х выступал против теоретического торсионного направления, которое взращивалось Д.Д.Иваненко на кафедре теор. физики МГУ: "Он решил, что эта тема - сплошная чепуха, не имеющая никакого отношения к физике. После этого все работы по торсионным полям не принимались к публикации в ЖЭТФ, хотя на кафедре теор. физики МГУ защищено несколько диссертаций по торсионным полям."

Откуда взялось такое отношение у Гинзбурга к торсионному направлению задолго до того, как Акимов стал экспериментировать с торсионными генераторами, а Шипов создал свою теорию физического вакуума? Д.Д.Иваненко был выдающимся физиком (мало кто знает, что протон-нейтронная модель ядра была предложена именно им в 1932-м году), он был одним из главных торсионщиков-теоретиков в стране, группой Иваненко была подготовлена библиографии теоретических работ по торсионным полям с более чем 3000 наименований публикаций, изданной в Германии. Однако, прожив блистательную научную жизнь, полную открытий и признания за рубежом, он не стал даже член-кором АН СССР.

Эта история имеет очень давние корни. В 1947 году Учёный совет Горьковского университета представляет В.Л.Гинзбурга к званию профессора. Единственный человек, голосующий против – Д.Д.Иваненко [105]:

"Гинзбург, занимающий ответственное место секретаря журнала в физической серии Академии Наук, являющийся сотрудником центрального института в Москве, совершенно цинично замалчивает работы авторов, ему неудобных, в частности, ряд работ моих учеников, как проф. Соколова, Дурандина, ныне погибшего во время войны. Гинзбург замалчивает все эти работы и этим дезинформирует нашу молодежь, дезинформирует нашу советскую общественность. Это перешло все пределы. У меня по этому поводу имеются материалы. Речь идет о статье "Успехи физики", 1947 г., посвященной актуальнейшему вопросу теории ядерных сил. Это вопрос, по которому работала довольно большая группа. Здесь использованы все результаты авторов, которые работали в этой области, в частности, и наши, но вычеркнуты все фамилии."

"Такое неуважение к советским авторам идет рука об руку с необходимостью безразборного цитирования иностранных авторов. Тут есть смехотворные вещи. Гинзбург ссылается на иностранца, на Паули по теории затухания, которая чрезвычайно нужна, но замалчивает работы Соколова, сделанные одновременно, всем известные, защищавшиеся у нас, приоритет которого признан всеми иностранными авторами. Имеется книга Паули, крупного современного физика, имя которого всем известно. Паули подчеркивает приоритет работ Соколова."

1947 год – это страшный год для советской науки. В это время начинаются разгромные дела. "Безродный космополитизм" становится клеймом. Евреев выгоняют из научных учреждений. Такое заявление Иваненко, даже если оно и было оправдано, могло иметь очень плохие последствия для Гинзбурга, еврея по национальности. И этот эпизод является лишь одним из проявлений клановой борьбы в советской физике, которая идет со времён Ландау. Не удивительно, что Гинзбург это очень хорошо запомнил.

В 2004 году Шипов пишет в "Открытом письме к российским физикам" [106]:

"В 1993 году после публикации моей первой книги я выступил в телевизионной программе "Время", в которой рассказал о новой картине мире

в теории физического вакуума. Эту передачу видели миллионы телезрителей, среди которых был журналист Я. Голованов, пишущий о новом в науке. После передачи Я. Голованов позвонил В.Л. Гинзбургу и спросил его, кто такой Г.И. Шипов и что он сделал в физике. Академик ответил, что он такого не знает, и что, скорее всего, это какой-то очередной сумасшедший. После этого разговора академик В.Л. Гинзбург позвонил на телевидение и так надавил на телевизионное начальство, что организаторы передачи получили хорошую взбучку."

Итак, Гинзбург, не один раз получавший от Шипова лично его ключевые публикации, заявляет, что не знает такого. Звезда, выходит, умеет лгать и мастерски вести закулисные интриги? Но это не удивительно: люди без таких навыков и не могли попасть на вершину советской физики. Похоже, Гинзбург руками других членов КБЛ добивался уничтожения торсионного направления любой ценой: игнорированием многократно подтверждённых экспериментальных фактов, организацией масштабной клеветнической кампании, оскорблениями исследователей в "критических" научных публикациях. Факты прямо говорят: главный физик страны Гинзбург в этой истории и вправду - одна из центральных фигур, "серый кардинал".

Но всё равно остаётся вопрос - зачем?

Акимов обладал связями с ВПК, и кроме того, за годы исследований он как исследователь-практик заручился поддержкой многих исследовательских групп по всей стране. При этом до 1991 года кажущиеся фантастическими результаты его исследований действительно почти не освещались в академической научной периодике - да он и не стремился к этому. Он оказался неподконтролен, он был вне системы Гинзбурга. Когда запахло жареным, и к 1991 году была согласована программа исследований торсионных полей до 1995 года (видимо, именно при обсуждении этой программы Акимов говорил, что потребуется 500 млн. руб, и именно про суммы из этой программы в стадии согласования говорил Александров), академия наук почувствовала в лице Акимова мощного конкурента в борьбе за ресурсы. А когда к Акимову примкнул ещё один независимый физик - Шипов, объясняющий на фундаментальном уровне результаты Акимова, для безраздельного властвования Академии наук в фундаментальных исследованиях возникла реальная угроза.

Вот титульный лист согласованной комплексной программы по проблеме "Торсионные поля, торсионные методы, средства и технологии" институтов АН СССР и ГКНТ СССР:

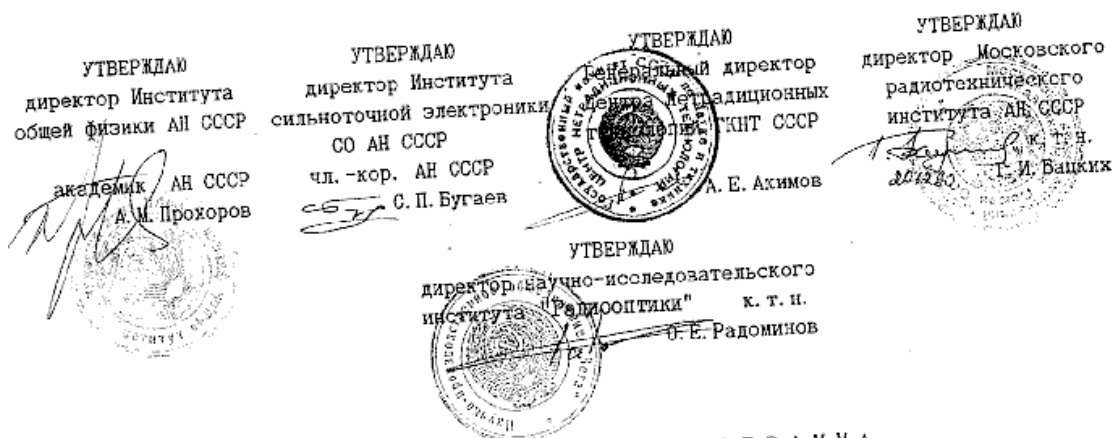

КОМПЛЕКСНАЯ ПРОГРАММА
работ на 1991-1995 гг. по проблеме :
"ТОРСИОННЫЕ ПОЛЯ. ТОРСИОННЫЕ МЕТОДЫ, СРЕДСТВА И ТЕХНОЛОГИИ"

Наименование комплексной Программы: "СПИН"

Головной исполнитель по проблеме в целом :
Центр нетрадиционных технологий КНТ СССР

Судя по выделению спин-торсионного направления в особое по значимости, и по созданию под него отдельной организации – МНТЦ ВЕНТ в конце июня 1991 года (Приложение 1), намерения у организаторов этой программы были серьёзные.

Гинзбург нанёс удар, спешно организовав заседание сначала Бюро Отделения общей физики и астрономии АН СССР, а затем комиссии в Верховном Совете в начале июля 1991 г, и выступив там против Акимова. Сложно сказать, что нанесло финансированию торсионных исследований более сильный урон – постановление этого заседания, или развал СССР спустя пару месяцев.

Затем, обнаружив, что это не помогло, и результаты Акимова и Шипова стали распространяться даже через СМИ, руководство РАН в 1997 году возобновило кампанию по уничтожению торсионных исследований сразу по нескольким фронтам:

- создание КБЛ как запретительного органа, от имени которого можно было бы перекрывать финансирование неугодных исследований,
- запрет на патентование торсионных технологий через ФИПС (вспомним публикацию Полищука в патентном вестнике – там говорится о ста заявках по торсионной тематике),
- создание отрицательного мнения к теории Шипова среди физиков (и это было сделано через публикацию “фельетона” Рубакова в УФН),
- запрет на публикации торсионщиков - через прямое управление редакциями физических изданий,
- клеветническая кампания в Интернет - через Конкретного, а в газетах и научной периодике - через Круглякова и Александрова,
- всё это с использованием сильного административного давления на исследователей и руководство организаций со стороны Миннауки - через

Фортова, и со стороны РАН – через Круглякова.

Практически всё это удалось. Однако академия наук не смогла добиться заветной цели: закрепления на законодательном уровне контроля над *всеми* денежными потоками, которые идут на наукоёмкие разработки. КБЛ так и осталась громким, но нелегитимным органом, и руководству РАН каждый раз приходится затрачивать серьёзные усилия для перекрытия финансирования новых научных направлений. Видимо, правительство до сих пор прекрасно осознавало, что если бы РАН дали карт-бланш на запрет неудобных ей технологий, это сразу бы парализовало инновации, особенно в прорывных технологиях, и привело бы к увеличению коррупции в наукоёмких отраслях.

КБЛ после 2005 года стала, по сути, тайной организацией: никто не знает, кто входит в расширенный список из 42 человек. Но можно предположить, что агенты КБЛ теперь есть в каждом крупном академическом научном центре.

Нелишне также вспомнить, что Гинзбург - ещё и воинствующий атеист, он органически не приемлет религию и эзотерику, а все паранормальные явления отождествляет с мошенничеством. В сочетании со стойкой неприязнью к торсионному направлению (вызванному давним конфликтом с Иваненко) это могло породить в 1991 году у 73-летнего Гинзбурга сильное желание "прихлопнуть" одним махом оба направления - психофизику и торсионную физику, которые странным образом вдруг стали друг друга дополнять и усиливать. Это объединённое направление могло стать флагом новой парадигмы. Парадигмы, прямо противоречащей фундаменталистскому материализму.

Действует ли Гинзбург в этой борьбе в соответствии со своими убеждениями и интересами? Безусловно. Действует ли он в соответствии с этическими нормами? Безусловно, нет.

Но есть ещё одна версия мотива уничтожения торсионного направления в России. Сергей Годин в статье «"Лженауки" не бывает» пишет [107]:

"С одной стороны, действия инквизиции от науки вполне понятны - это борьба за пайку, но, с другой стороны, эта пайка такая скудная, что за нее и на заседания комиссии приходиться-то лень, не то что писать и кричать во все горло."

"По этой причине даже у простого трудящегося закрадываются сомнения, а не идет ли тут речь о щедром "доп. пайке" от спонсоров, пожелавших остаться неизвестными?"

"Направленность лженаучного комитета (заметьте, какое точное название!) очевидна. Очерняются самые передовые и прорывные направления в физике, сулящие небывалые выгоды для государства Российского. Анализируя последние выпуски заграничной научной периодики, такие как *Physica Scripta*, *Optik*, *Phys. Letters*, *Physica D* и др. можно понять, что речь идет об очень серьезном мозговом штурме проблемы среды и ее свойств. Особенно это заметно в последние годы, когда стало абсолютно понятно, что нефть

закончится в ближайшие десятилетия, а вскоре будут прикончены и запасы газа. Великий энергетический кризис замаячил на горизонте, начались интенсивные поиски других источников энергии и способов передвижения в пространстве."

"По современным представлениям, мы купаемся в океане дармовой эфирной энергии, только и осталось понять, как сделать рабочее колесо и нейтрализовать побочные эффекты. Вот тут и встает новый вопрос - КТО ПЕРВЫЙ сделает это колесо. Не нужно говорить о важности этого нюанса, поэтому в ход идут все средства для того, чтобы запутать и дезинформировать потенциального конкурента, коим пока еще является наша страна с пока еще до конца не утраченным научным потенциалом и мозгами, повернутыми чуть-чуть к небесам, а не в сторону пустого кармана."

Прямых доказательств этой версии нет. Однако косвенно о ней может свидетельствовать странное поведение А.Конкретного в определённые этапы его деятельности: он явно сводил ведущих российских исследователей-торсионщиков с западными исследователями (вспомним эпизод с Бобровым), не без помощи В.Попонина, и при этом продолжая показательно поливать Акимова и Шипова грязью на своих сайтах.

Кто такой Конкретный?

Итак, в завершение мы подходим к анализу самой грязной страницы в этой истории. Давайте вспомним ключевые факты:

1. Аноним "профессор Конкретный" начал свою активность в Интернете в 2000 году.
2. Конкретный, помимо русского матерного, хорошо владеет английским языком, он отслеживал упоминания исследований торсионных полей Акимова и Шипова не только в Рунете, но и на англоязычных интернет-ресурсах, и сообщал в редакции онлайн-журналов и некоторым западным физикам о своём сайте с вульгарной критикой торсионщиков, и давал ссылки на статьи членов КБЛ - Круглякова, Александрова, Рубакова, Гинзбурга.
3. Конкретный рассылал письма торсионщикам с угрозами и оскорблениями.
4. Конкретный рассылал поддельные письма от имени других людей.
5. Конкретный, по его словам, использовал метод подмены IP при участии в интернет-форумах, а также при рассылке писем.
6. Конкретный, по его словам, обменивался письмами с Александровым: тот пересылал ему свою статью.
7. Конкретный прекратил свою деятельность вскоре после смерти Акимова в 2007 году.
8. Последнее сообщение на форум сайта Шипова пришло от Конкретного с IP-адреса 83.149.231.208, принадлежащего сети Президиума академии наук.

Я не могу по этой информации вычислить личность того, кто скрывается под маской профессора Конкретного. Но подсказкой может быть пересечение множеств "члены КБЛ" и "Президиум РАН" (напомню: КБЛ - это комиссия при Президиуме РАН). Это пересечение даёт следующий результат:

1. Месяц Геннадий Андреевич
2. Некипелов Александр Дмитриевич
3. Фортов Владимир Евгеньевич

Если первые два никак не проявлялись в выступлениях против торсионщиков, то В.Е.Фортов уже известен нам по истории со спутником "Юбилейный": он был одним из тех, кто оказывал давление на руководство Роскосмоса, препятствуя запуску спутника в 2007 году и испытанию "гравицапы" на МКС, и являлся при этом руководителем программы "Вакуумный кристалл" с экспериментами на станции "Мир" и МКС и бюджетом в миллионы евро в год. Кроме того, именно он был одним из активных участников создания КБЛ в 1998 году. А вот что Фортов говорит на заседании Президиума РАН 27 мая 2003 года:

"У меня есть конкретные предложения. Во-первых, надо усилить Комиссию по борьбе с лженаукой, организовать научный совет и дать помещение. Думаю, что академическая администрация поддержит мое предложение. Во-вторых, что сложнее, надо сделать так, чтобы нас услышали. А для этого предлагаю использовать ресурс, который у нас есть. Он называется "административный ресурс". Существует Совет при Президенте РФ по науке и высоким технологиям. Он состоит из членов нашей академии и людей, близких к нашей академии. Во всяком случае, люди в нем собрались квалифицированные и грамотные. Ресурс этого совета пока не задействован. Между тем в положении о совете записано, что он должен проводить экспертизу научных и технических проектов."

"В совете есть разные секции, в том числе и секция энергетики, в которую я захожу. Я попросил администрацию Президента РФ направлять в секцию энергетики разного рода спекулятивные предложения. Вихревые теплоустановки тоже попали к нам, и мы их "прихлопнули": направили в администрацию Президента РФ заключение о том, что все это чушь. Вместе с академиком Александром Ефимовичем Шейндлиным я посетил фирму, которая выпускает вихревые теплоустановки, прочитал ее сотрудникам лекцию о втором законе термодинамики, и я думаю, что больше они головы не поднимут."

Одним из первых в России и наиболее активных энтузиастов альтернативной энергетики является изобретатель из Санкт-Петербурга А.В.Фролов, основатель компании "Фарадей-лаб" и журнала "Новая энергетика". Конкретный в одной из первых своих интернет-статей в 2000 году на своём сайте избрал мишенью именно Фролова (<http://www.skeptik.net/mirror/professor/freedom.htm>). Но это тоже само по себе не может служить доказательством. По словам генерального директора ООО "Тепло XXI века" С.В.Козлова в настоящее время вихревые теплогенераторы выпускает около 50 предприятий в России, и кого именно посещал Фортов, и зачем именно, сказать сложно.

В 2000 году Фортову было 54 года. Фортов вообще, надо заметить, примечательная личность, чего стоит его участие в КВН в 60-е годы, и то, что, по его словам, его несколько раз выгоняли из ФизТеха. Академик с 1991 года. В 90-е годы он

руководил Российским фондом фундаментальных исследований, ГКНТ и даже был министром науки с 1996 по 1998 год. Несложно видеть, что все эти должности связаны с распределением бюджетных денежных потоков на науку и технологии. Он имеет множество наград. Его научные успехи широко освещаются прессой. Он является руководителем международных проектов, и имеет множество зарубежных контактов. Идеальная научная карьера. И, в отличие от Круглякова, Александрова, Гинзбурга, Полищука и Рубакова, Фортов никогда не выступал с обличительными статьями против торсионщиков - он действовал. Как министр науки он добился публикации статьи Круглякова в Российской газете в 1998 году - с неё начинается история КБЛ.

Вспомним некоторые письма Конкретного. В одном письме Шпильману он говорит, что готов организовать экспертизу его торсионным генераторам с привлечением докторов наук. В другом - говорит, что ему известны детали финансирования работ Акимова. Тон его писем очень сильно варьируется от издевательского до делового, от матерной речи скандалиста - участника форумов до стилистически выдержанных писем на хорошем английском, когда он обращался к "третьей стороне" - западным учёным. Кстати, эти письма преследовали лишь одну цель - убедить учёных в том, что теория Шипова не представляет никакого интереса, а все свидетельства экспериментов - не более чем блеф. При этом Конкретный пытался добиваться согласия западных учёных со своим мнением, чтобы затем ссылаться на них. Правда, безуспешно: на западе очень хорошо понимают, что такое этика в науке, поэтому и сторонник теории Шипова Джек Сарфатти, и скептически настроенный Арк Яджик воспринимали Конкретного примерно одинаково и вполне адекватно: как анонимного склочника, который не являлся специалистом в торсионной физике, но который, тем не менее, утверждал, что теория Шипова ошибочна, ссылаясь на статью-фельетон в УФН Рубакова, который также не имел ни одной публикации в данной области.

Но иногда Конкретный перегибал палку. Одно письмо Александру Шпильману он послал от имени Круглякова. В другом письме, адресованном Джеку Сарфатти, он попытался выдать себя за Шипова и написал, что торсионные поля - блеф. Насколько можно судить по высказываниям в Живом Журнале А.Хазена, Конкретный рассылал поддельные письма и от его имени. Это уже посерьёзнее просто оскорблений и клеветы.

Если Конкретный - это не группа людей, то возникает подозрение, что он просто душевно больной человек. Но некоторые из тех, кто гадал, кто это такой, склоняются к мысли, что за ним скрывается именно организованная группа людей.

Я провёл анализ технических заголовков писем Конкретного, тех из них, которые мне удалось заполучить - около 20, в период с 2001 по 2005 год. Большинство писем посылалось из сетей московских интернет-провайдеров МТУ-Интел и Комкор, а, значит, Конкретный, скорее всего, посылал их из дома в Москве. Посмотрим в рамках гипотезы "заговора десяти", кто подходит под этот критерий. Кругляков живёт в Новосибирске. Александров - в Питере. В Москве живут Фортов, Гинзбург, Полищук и Рубаков.

Не раз Конкретный демонстрировал свою связь с членами КБЛ. И если поддельные

письма от Круглякова и заявления о переписке с Александровым ещё можно счесть за блеф, то ситуация с IP машины Президиума РАН уже не выглядит столь безобидной. Даже учитывая то, что Конкретный заявлял об использовании метода подмены IP, использование IP сети Президиума РАН в качестве анонимного прокси-сервера - это нонсенс. Либо он намеренно хотел себя выдать за кого-то из Президиума РАН (а это довольно маловероятно - для этого надо, чтобы машина с таким IP работала в качестве прокси-сервера на запросы извне, т.е. сеть Президиума на тот момент должна быть взломана), либо допустил грубую ошибку, отправив на радость своё сообщение из сети Президиума без сокрытия IP и тем самым выдав себя.

Напомню, что слова Конкретного об использовании им метода подмены IP с помощью анонимных прокси-серверов относятся к 2005 году. В 2006 году Хазен предположил, что, судя по изменению поведения, с 2006 года от имени Конкретного работает теперь другой человек, а эпизод с IP сети Президиума относится к финальному всплеску активности Конкретного, связанного со смертью Акимова - февраль 2007 г.

Итак, можно ли что-то сказать по личности Конкретного определённо? Пока нет, хотя можно считать доказанной его тесную связь с КБЛ и Президиумом РАН, и московскую локализацию. Однако рано или поздно тайное становится явным. Я советую следить за этой темой после опубликования данного расследования. Возможны новости.

Эта история началась в АН СССР в 1991 году. Кому-то конкретному в Президиуме РАН показалось, что она закончилась со смертью Акимова в 2007-м, причём этот кто-то впервые обмолвился: “А завтра у нас праздник! Акимова хоронят” (до этого он о себе писал только в единственном числе). “У нас” – это, видимо, в Комиссии по борьбе с лженаукой при Президиуме РАН.

Краткие итоги деятельности КБЛ (начиная с 1998 года)

- Более 20 статей с клеветой и оскорблениями;
- Запрет на публикацию статей исследователей торсионных полей в физических журналах России;
- Запрет на уровне ВАК рассматривать диссертации по экспериментальным подтверждениям торсионных полей;
- Создание сайта профессора Конкретного с клеветой и оскорблениями в адрес исследователей;
- Кампания по дискредитации торсионного направления на Интернет-форумах;
- Оскорбительные письма к исследователям;
- Письма западным физикам с клеветой на исследователей;
- Административное давление на патентное ведомство и запрет на патентование торсионных технологий;
- Административное давление на руководство академических институтов и ВУЗов, принимавших участие в торсионных исследованиях;
- Административное давление на РКК Энергия;

- Административное давление на Роскосмос;
- Административное давление на производителей вихревых теплогенераторов.

Самый действенный метод работы КБЛ проиллюстрировал Г.Н.Дульнев. По его словам, лабораторию торсионных исследований, существовавшую в 90-е годы в ГИТМО (С.-Пб), закрыл нынешний ректор ГИТМО (ученик самого Г.Н.Дульнева, бывшего ректора). Почему? “Он хочет стать академиком РАН” – пояснил Г.Н.Дульнев.

Выводы

Общие выводы из этого анализа гипотезы "десяти лжецов" я делаю следующие:

1. Целью создания КБЛ было не допустить развёртывания масштабных исследований новых явлений, которые считаются приверженцами новой парадигмы проявлениями торсионных полей. Эта цель была выполнена частично: исследования продолжались, но уже фактически подпольно. И лишь недавно результаты экспериментов десяти-двадцатилетней давности стали проникать в Интернет.
2. При выполнении этой цели членами КБЛ были грубо нарушены нормы морали, а также, возможно, уголовный кодекс (публичная клевета, публичные оскорбления). Из-за клеветы пострадала репутация многих честных людей, а сама область исследований торсионных полей приобрела ярлыки "лженаука" и "афёра".
3. Результаты торсионных экспериментов, судя по всему, являются введением в совершенно новый этап развития физики. Эти результаты - не фальсификация и не ошибки экспериментаторов. Многие из этих результатов имеют независимое подтверждение и применяются на практике - в медицине, геологии, металлургии, сельском хозяйстве.
4. Обвинения членами КБЛ в мошенничестве против Акимова, Шипова и других исследователей торсионных полей несостоятельны.
5. Обвинения членами КБЛ в лженаучности моделей Акимова и Шипова также несостоятельны.

У меня были некоторые иллюзии перед выполнением этого расследования:

Иллюзия 1. Практика официальной науки следует (по крайней мере старается) декларируемой научной методологии: признание тех или иных результатов должно определяться лишь уровнем качества исследований и их независимым подтверждением. Нет, в большинстве случаев официальная наука даже не старается следовать этому принципу и чётко делит результаты на разрешённые и запрещённые.

Иллюзия 2. Наука исключает использование методов борьбы, характерной для преступников и политиков: ложь и клевета, угрозы, оскорбления и манипуляции. Увы, современная официальная наука широко использует такие методы против неугодных учёных.

Иллюзия 3. Высокопоставленные учёные являются образцом для подражания. К сожалению, поведение некоторых академиков РАН несовместимо со званием учёного и порядочного человека.

Иллюзия 4. Научное сообщество, увидев, что "дело торсионщиков" фактически сфабриковано, изменит своё отношение к зашельмованным исследователям. Нет, очень часто возникает ситуация "ложечку-то вернули, но осадочек остался". Учёные бывают несамостоятельны в суждениях, поддаются манипуляции, изменяют научной методологии.

Наконец, новое понимание ситуации взамен старых иллюзий, которое появилось у меня при выполнении данного расследования, можно описать так:

- Наука полна удивительных открытий, которые ещё предстоит совершить, а также тех, которые уже совершены, но оказались под запретом научных властей. Люди, которые находятся на передовой научного познания и пытаются проверить некоторые смелые гипотезы, подвергаются сегодня очень сильному давлению со стороны материалистических фундаменталистов, которые готовы пойти на многое, чтобы не допустить доказательства этих новых гипотез.
- Честность - необходимая черта учёного; этот принцип не приемлет исключений. Этика в науке является фундаментальной составляющей.
- Комиссия, состоящая из людей, допускающих намеренное искажение фактов, клевету и оскорбления как метод борьбы, для меня не представляет больше ни интереса, ни авторитета; их бюллетени, статьи и отчёты после выполненного анализа имеют для меня ценность испорченной бумаги. Это касается не только торсионной тематики: у меня нет больше доверия ни единому слову из того, что выпускалось под маркой КБЛ.
- Группа людей, состоящих в сговоре, и пользующаяся мощным административным ресурсом для того, чтобы организовать и провести кампанию по травле учёных целого направления исследований, является одной из разновидностей организованных форм преступности. От таких людей и таких комиссий надо держаться подальше - они могут быть очень опасны.
- Современная общепринятая научная картина мира может оказаться искусственно искажённой и неполной вследствие преступной деятельности подобных групп людей, наделённых властью. В этом состоит их главное преступление перед наукой.

Заключение пессимиста

Мы начинаем забывать, как уничтожала отечественную науку советская власть [108]. То, чем мы можем гордиться, то, что вошло в золотой фонд человечества - это лишь чудом уцелевшие ростки, в то время как основные посеы яростно растаптывались сталинскими сапогами. Бешеная и лютая ненависть к свободомыслию во всём (а истинная наука невозможна без свободы мысли), доносы, клевета, "разгромные" сессии, сфабрикованные дела, пытки, расстрелы, ссылки, концлагеря... Невероятным кажется, как могла уцелеть страна, так обращавшаяся со своими лучшими гражданами. Только с учётом нашей истории можно понять, что происходило и происходит сейчас в науке, да и вообще, что происходит теперь с нами.

Поколение людей, которые сейчас составляют цвет и движущую силу российской науки - им сейчас от 60 и выше. Более молодое поколение учёных - кто смог, выехал за рубеж в 90-е, кто-то ушёл в другие области деятельности. Человек, остающийся сейчас в российской науке после аспирантуры - это исключение, а пытающихся защититься по таким опальным направлениям физики, как торсионные поля либо холодный ядерный синтез, просто нет - это совершенно безнадежно (хотя дипломные работы в отдельных случаях успешно защищаются, особенно при маскировке термина "торсионный").

В нашей истории по обе стороны баррикад сейчас 70-80-летние учёные (а главному инициатору уничтожения торсионного направления, В.Л.Гинзбургу – за 90). В 30-е и 40-е проходило их детство. Они учились в 50-е и в 60-е в университетах, и делали свои открытия в 70-80-х. Они хорошо помнят смерть Сталина. Они помнят оттепель и последующие за ней годы. Они впитали, как губки, дух советского времени. Они умеют драться насмерть - обе стороны. Некоторых из них удерживает в этой драке моральный закон. Некоторых - нет.

Но эта драка стоит науке слишком дорого. Так уж получилось, что загадочные "неэлектромагнитные явления" (имеют они торсионную в смысле концепции Акимова-Шипова или иную природу) наиболее исследованы именно у нас в стране. Можно спорить о моделях, о том, как они покрывают феноменологию, следующую из экспериментов, как они соотносятся с общепринятыми стандартными моделями, можно и нужно обсуждать качество экспериментальных работ. Но более ожесточённого, ни в какие рамки не вписывающегося противодействия новому научному направлению со стороны официальной научной мафии, нигде в мире больше нет.

Перелопатив значительное количество первоисточников по торсионной тематике, я могу ответственно заявить: любой человек, который провоцирует продолжение этой драки, отдаляет наше понимание устройства этого мира. Мне и вправду кажется, что за этим направлением большое будущее. По крайней мере, некоторые прикладные результаты исследований торсионных полей уже сейчас спасают здоровье и даже жизни людей, большинство их практических применений способно экономить значительные средства при минимальных затратах. Борьба с такими результатами и их авторами - преступление.

Но в то же время в этом направлении исследователи находятся в самом начале пути. Они многого не понимают. Они вынуждены пользоваться предварительными концепциями и самыми общими теоретическими построениями, поскольку проработать эту тему должны сотни учёных высокого уровня в течение будущих десятилетий - как со стороны теории, так и со стороны эксперимента.

У нас в стране в ближайшее время не будет нового поколения учёных, равных этим 70-летним. Увы. Когда сойдут со сцены эти люди, можно будет сказать: наша наука уничтожена. Нам нужно будет начинать всё с нуля.

Заключение оптимиста

Да, российская наука практически уничтожена, и, возможно, нам надо будет начинать с нуля. Но я смею надеяться, что она уничтожена не совсем. Да, страх вновь движет нашими учёными. В ходе расследования мне приходилось общаться и с теми участниками событий, кто испуганными голосами отговаривал меня расследовать эту тему, и они сообщали при этом свои комментарии под строжайшим условием: никогда нигде не упоминать их имя. Они боялись расправы со стороны людей, психика которых навсегда изуродована большевистским тоталитарным сознанием. Остальные, кстати, открыто делясь фактами и мнениями, все как один также предупреждали меня об опасности пути, который я избрал, занявшись этим расследованием.

Да, наша наука находится в большинстве своём во власти людей бесчестных и корыстных. Да, учёных снова преследуют за их научные убеждения. Да, беззаконие, иногда вплоть до уголовщины - метод борьбы с неудобными в науке, как и вообще в нашем обществе. Да, да, да...

Но те, кто занимается преподаванием, знают: тяга ребёнка к объяснению того, как устроен мир, интерес студента к тому, как можно описать совершенно различные явления в виде единой изящной модели - этот интерес во все времена был, есть и будет. Гении и просто талантливые люди, склонные к логическому мышлению и с тягой к научному анализу, не перестанут рождаться. Люди с золотыми руками, способные изобрести и собрать самые сложные и эффективные экспериментальные установки - они никуда не делись. Новые поколения зачитываются Стругацкими: диван-транслятор, вышки-излучатели, Великое Откровение... Новые внимательные глаза смотрят на этот мир. Этим людям надо зажечь, и затем дать им возможность работать. Остальное сделают уже они.

Результаты сотен человеко-лет торсионных исследований понемногу проникают в Интернет. С каждым годом становится всё легче найти научные результаты по этой теме. Для того, чтобы их повторить, не нужны гигантские ускорители. Но нужны хорошие лаборатории, нужно упорство, внимательность и трудолюбие. Как и в любые времена. Чтобы развить эти результаты, нужны чистые руки и светлые головы. И нужны честные и сомневающиеся люди, понимающие чрезвычайную важность этих результатов. Другого типа исследователей эта область не потеряет.

Во мне живёт надежда. Она почти иррациональна, как иррациональны бывают высокоэтичные поступки, как иррациональны бывают гениальные прозрения.

Мне ничего не остаётся, кроме как надеяться на лучшее и продолжать делать своё дело. И пожелать вам того же.

Всё только начинается. Спасибо!

Список используемой литературы

1. "Борьба с лженаукой как вид "научной" деятельности. Пресс-релиз". Сборник статей под ред. А.Е.Акимова (http://www.second-physics.ru/lib/books/akimov_borba_s_lzhenaukoi.zip)
2. Fradkin E.S., Shvartsman Sh.M.. Effective Action of a Relativistic Spinning Particle Field with Torsion. GÖTEBORG, ITP 91 – 18 april 1991.
3. Акимов А.Е., Тарасенко В.Я., Толмачёв С.Ю.. "Торсионная связь - новая физическая основа для систем передачи информации" // Электросвязь. - 2001. №5, с.24-30. (<http://www.trinitas.ru/rus/doc/0231/010a/02310000.htm#100>)
4. Александров Е.Б. Торсионная связь - блеф // Электросвязь. - 2002. - №3. - с.39-42. (<http://www.trinitas.ru/rus/doc/0231/010a/02310000.htm#200>)
5. "Письмо в редакцию А.Е.Акимова" // Электросвязь. – 2002. - № 7, с. 44-46. (<http://www.trinitas.ru/rus/doc/0231/010a/02310000.htm#300>)
6. Шипов Г.И. Теория физического вакуума. Теория, эксперименты и технологии. Наука, М., 1997.
7. Горизонты науки и технологий XXI века. МИТПФ РАЕН, Сб. трудов, под редакцией академика РАЕН А.Е.Акимова, том 1, Фолиум, М., 2000.
8. Майборода В.П. и др. Влияние торсионных полей на расплав олова. МНТЦ ВЕНТ, М., 1993, препринт № 49.
9. Майборода В.П. и др. Структура и свойства меди, унаследованные из расплава после воздействия на него торсионным излучением. МНТЦ ВЕНТ, М., 1994, препринт № 50.
10. De Sabbata V., Sivaram C. Strong spin-torsion interaction between spinning protons. Nuovo Cimento F , 1989, № 101.
11. Шипов Г.И. Теория физического вакуума в популярном изложении. Развитие программы Единой Теории Поля, выдвинутой А.Эйнштейном. - Кириллица-1, 2002. 128 с. (http://fizvakum.narod.ru/sod_fr.htm)

12. Тамм И.Е. Основы теории электричества. - М., Наука, 1989.
13. Госьков П.И. О конструктивном варианте устройства академика И.Е.Тамма, реализующем ортогональные расположения электрического и магнитного полей // Биоэнергоинформатика и биоэнергоинформационные технологии (БЭИТ-2004). Доклады 7 Международного конгресса "Некомпьютерные информационные технологии".
14. Дульнев Г.И., Ипатов А.П. Исследования явлений энергоинформационного обмена: экспериментальные результаты. - СПб., ГИТМО, 1998. - 72 с.
(<http://www.roerich.com/zip/preprint.zip>)
15. Исаева О.А. Анализ технических решений, используемых в задачах, связанных с радиоэстетическими (биополевыми) излучениями. – М. МНТЦ ВЕНТ, 1994. Препринт №44.
16. Абрамов А.А., Акимов А.Е., Булатов Э.И. и др. Физические основы и экспериментальные результаты исследования торсионных технологий в производстве материалов // Горизонты науки и технологий XXI века: Труды. Т.1 / Междунар. ин-т теор. и прикл. физики РАЕН. - М.: ФОЛИУМ, 2000. - С.67-100. (<http://www.trinitas.ru/rus/doc/0231/005a/02310003.htm>)
17. Гурдин В.И., Седельников В.В. Управление свойствами растворов и расплавов при применении торсионных полей // «Академия Тринитаризма», М., Эл № 77-6567, публ.14566, 13.09.2007
(<http://www.trinitas.ru/rus/doc/0231/004a/02311028.htm>)
18. Курапов С.А., Панов В.Ф. Полевое глубинное воздействие на расплавы металла // Космос. Время. Энергия. Сборник статей, посвящённых 100-летию Д.Д.Иваненко. М.: "Белка", 2004. - 415 с.
(<http://www.trinitas.ru/rus/doc/0231/005a/02310006.htm>)
19. Мещеряков В. Догонит ли Запад Россию? // «Академия Тринитаризма», М., Эл № 77-6567, публ.11685, 01.12.2004
(<http://www.trinitas.ru/rus/doc/0231/005a/02310007.htm>)
20. Акимов А.Е. Облик физики и технологий в начале XXI века: Выступление на науч.-пед. конф. "Идеи Живой Этики и Тайной Доктрины в соврем. науке и практич. педагогике", г.Екатеринбург, 8 авг. 1997 г. - М.: "Шарк", 1999. - 78 с. (<http://www.e-puzzle.ru/getfile.php?f=Akimov-OblikFiziki.rar>)
21. Панов В.Ф., Тестов Б.В., Ключев А.В. Реакция мышей на торсионное излучение // Научные основы и прикладные проблемы энергоинформационных взаимодействий в природе и обществе: Материалы Междунар. Конгресса "ИнтерЭНИО-99". - М.: Изд-во ВИУ, 2000.
(http://www.roerich.com/zip/mouse_t.zip)
22. Чернощеков К.А. Экспериментальное исследование по обнаружению спин-торсионного поля на основе его возможного влияния на репродуктивность и

- изменчивость энтеробактерий // Поисковые экспериментальные исследования в области спин-торсионных взаимодействий. - Томск: СибНИЦАЯ, 1995. - С.108-114. - Библиогр.: 4 назв. (http://www.second-physics.ru/lib/books/tomsk_poiskovye.djvu)
23. Дульнев Г.Н. В поисках нового мира. Описание научных экспериментов по изучению экстрасенсорных способностей. – Весь, 2004, 286 с. (http://www.second-physics.ru/lib/books/dulnev_v_poiskah_novogo_mira.zip)
24. Акимов А.Е. Эвристическое обсуждение проблемы поиска новых дальностей. EGS-концепции. - М., 1991. - 63 с. - (Препринт / Межотрасл. науч.-техн. центр венчур. нетрадиц. технологий; N 7А). (http://www.second-physics.ru/lib/books/akimov_soznanie.zip)
25. Пархомов А.Г. Космос. Земля. Человек. Новые грани науки (в печати).
26. Бобров А.В. Метод регистрации торсионного излучения // Биоэнергоинформатика (БЭИ-98): Докл. 1-го Междунар. конгр. Т.2. - Барнаул: Изд-во АлтГТУ, 1998. - С.5-10. (<http://www.ostu.ru/personal/bobrov/19.rar>)
27. Царапкин Г.С. Проблемы метрологического обеспечения экспериментов в области спин-торсионных взаимодействий // Поисковые экспериментальные исследования в области спин-торсионных взаимодействий. - Томск: СибНИЦАЯ, 1995. - С.22-27. (http://www.second-physics.ru/lib/books/tomsk_poiskovye.djvu)
28. Удальцова Н.В., Коломбет В.А. Шноль С.Е. Возможная космофизическая обусловленность макроскопических флуктуаций в процессах разной природы, Пушино: ОНТИ НЦТИ АН СССР, 1987, 96 с.
29. Шноль С.Э., Коломбет В.А., Пожарский Э.В. и др. О реализации дискретных состояний в ходе флуктуаций в макроскопических процессах // УФН, 1998, т. 168, №10, с. 1129-1140. (http://www.second-physics.ru/lib/articles/shnoll/shnoll_ufn.pdf)
30. Карасев Б.В. Статистически значимые отклонения от распределения Пуассона при измерениях радиоактивного распада // Физическая мысль России, № 3 (2001).
31. Goleminov N.G. Possible nuclear activity of dark matter // Gravitation and cosmology, Vol. 8, 2017-2020 (2002)
32. Каравайкин А.В. Применение генератора неэлектромагнитного информационного влияния для изучения тонких взаимодействий // *Сознание и физическая реальность*, № 3, 2005, с. 28-38
33. Каравайкин А.В. Некоторые вопросы неэлектромагнитной кибернетики. М.: Наука, 2005. -288 с.

34. Мельник И.А. Отклик радиоактивного распада на дистанционное воздействие вращающихся объектов // Квантовая Магия, том 4, вып. 3, 2007, стр. 3132-3146. (<http://quantmagic.narod.ru/volumes/VOL432007/p3132.pdf>)
35. Мельник И.А. Обнаружение корреляций скорости распада радиоактивных элементов в опытах с вращающейся жидкостью // Квантовая Магия, том 5, вып. 3, 2008, стр. 3123-3130. (<http://quantmagic.narod.ru/volumes/VOL532008/p3123.pdf>)
36. Бобров А.В. Информационные торсионные поля в медицине // Биоэнергоинформатика (БЭИ-99): Докл. 2-го Междунар. конгр. Т.1, ч.1. - Барнаул: Изд-во АлтГТУ, 1999. - С.24-31. - Библиогр.: 13 назв. (<http://www.ostu.ru/personal/bobrov/23.rar>)
37. Бобров А.В. Полевые информационные взаимодействия. Сборник статей. - ОрёлГТУ, 2003. (<http://www.ostu.ru/personal/bobrov/list.htm>)
38. Бобров А.В. Модельное исследование полевой концепции механизма сознания. - ОрёлГТУ, 2007. (<http://www.ostu.ru/personal/bobrov/list.htm>)
39. Бобров А.В. Реакция двойных электрических слоев на воздействие торсионного поля. - М., 1997. - 26 с. - Деп. в ВИНТИ N 1055-B97. (<http://www.ostu.ru/personal/bobrov/18.rar>)
40. Квартальнов В.В., Перевозчиков Н.Ф. "Открытие "нефизической" компоненты излучения оптических квантовых генераторов" // Парапсихология и психофизика, 2000, №1 (29), с.67-70 (<http://datchik.agpl.ru/st/pr2.pdf>)
41. Квартальнов В.В., Виленчик Л.С. "Обнаружение компоненты излучения лазера новой физической природы - путь к новой физике и новым технологиям". // "Наука и технологии в промышленности", №4(7)-1(8), 2001-2002г.
42. Квартальнов В.В. Экспериментальное выделение из излучения лазера компоненты неизвестной физической природы. // «Лазер-Информ» №12 (219), 2001. (<http://www.merak.ru/articles/journal14rus.htm>)
43. Бобров А.В. Информационные торсионные поля в медицине и растениеводстве / ВИНТИ, деп. №635-B98, М., 1998. (<http://www.ostu.ru/personal/bobrov/20.rar>)
44. Бобров А.В. Профилактика бройлеров на основе информационной технологии // Труды международной конференции: "Качество жизни населения – основа и цель экономической стабильности и роста" Орел, 1999. (<http://www.ostu.ru/personal/bobrov/25.rar>)
45. Бобров А.В. Биологические и физические свойства активированной воды. //

- В сб. [37] (<http://www.ostu.ru/personal/bobrov/22.rar>)
46. Бобров А.В. Исследование эффективности применения метода опосредованного информационного воздействия в производстве хлеба // В сб. [37] (<http://www.ostu.ru/personal/bobrov/26.rar>)
47. Бобров А.В. Интенсификация процесса созревания твердых сыров // В сб. [37] (<http://www.ostu.ru/personal/bobrov/27.rar>)
48. Поисковые экспериментальные исследования в области спин-торсионных взаимодействий. – Томск, СибНИЦАЯ, 1995 г., 143 с. (http://www.second-physics.ru/lib/books/tomsk_poiskovye.djvu)
49. Еханин С.Г., Лунев В.И., Окулов Б.В., Царапкин Г.С. Экспериментальное обнаружение влияния торсионного поля маховика гиromотора на показания газоразрядного детектора ионизирующего излучения // Поисковые экспериментальные исследования в области спин-торсионных взаимодействий. - Томск: СибНИЦАЯ, 1995. - С.81-85. (http://www.second-physics.ru/lib/books/tomsk_poiskovye.djvu)
50. Окулов Б.В., Лунев В.И., Царапкин Г.С. Обнаружение эффекта воздействия спин-торсионного поля маховика гиromотора на показания сцинтилляционного детектора ионизирующего излучения // Поисковые экспериментальные исследования в области спин-торсионных взаимодействий. - Томск: СибНИЦАЯ, 1995. - С.86-90. (http://www.second-physics.ru/lib/books/tomsk_poiskovye.djvu)
51. Окулов Б.В. Возможность повышения чувствительности сцинтилляционного детектора ионизирующего излучения к торсионным полям // Поисковые экспериментальные исследования в области спин-торсионных взаимодействий. - Томск: СибНИЦАЯ, 1995. - С.91-95. (http://www.second-physics.ru/lib/books/tomsk_poiskovye.djvu)
52. Лунев В.И. Теоретико-экспериментальные исследования особенностей влияния спин-торсионного поля на фрактальные объекты // Поисковые экспериментальные исследования в области спин-торсионных взаимодействий. - Томск: СибНИЦАЯ, 1995. - С.98-108. (http://www.second-physics.ru/lib/books/tomsk_poiskovye.djvu)
53. Окулов Б.В., Царапкин Г.С., Лунев В.И. Влияние торсионного поля вращающихся масс на физические процессы // Поисковые экспериментальные исследования в области спин-торсионных взаимодействий. - Томск: СибНИЦАЯ, 1995. - С.118-127. (http://www.second-physics.ru/lib/books/tomsk_poiskovye.djvu)
54. Лунев В.И. Фоторегистрация спин-торсионного поля электродинамического генератора // Поисковые экспериментальные исследования в области спин-торсионных взаимодействий. - Томск: СибНИЦАЯ, 1995. - С.114-118. (http://www.second-physics.ru/lib/books/tomsk_poiskovye.djvu)

55. Шипов Г.И., Сидоров А.Н. Теоретические и экспериментальные исследования реактивного движения без отбрасывания массы // «Академия Тринитаризма», М., Эл № 77-6567, публ.10724, 03.10.2003 (<http://www.trinitas.ru/rus/doc/0231/004a/02310000.pdf>)
56. Шипов Г.И. 4D гироскоп в механике Декарта // «Академия Тринитаризма», М., Эл № 77-6567, публ.13938, 26.10.2006 (<http://www.trinitas.ru/rus/doc/0231/004a/02311026-01.pdf>)
57. Кругляков Э.П. О тайных пружинах торсионной войны // Наука в Сибири, №7/2000. (<http://www-sbras.nsc.ru/HBC/2000/n07/f14.html>)
58. Лесков Л.В. Мышь на горе. Академия наук объявила крестовый поход против лженауки // "Известия" 5 января 2000 года.
59. Кругляков Э.П. В поисках истины // Наука в Сибири, №34-35, 1 сентября 2000 г. (<http://www-sbras.nsc.ru/HBC/article.phtml?nid=110&id=18>)
60. Лесков Л.В. В редакцию газеты "Наука в Сибири" // Наука в Сибири, №30-31, август 2000 г. (<http://www-sbras.nsc.ru/HBC/2000/n30-31/f21.html>)
61. Лесков Л.В. Кого будут жечь на костре лженауки // Российская газета, 30 ноября 1999 г. (http://www.rg.ru/Anons/arc_1999/1130/444.htm)
62. Булыгин Е.В., Савченко А.А. Оценка влияния торсионного поля на организм человека по изменениям функционального состояния клетки крови и возможности его использования в практической медицине // Отчет по НИР, 1992. Институт медицинских проблем Севера СО РАМН.
63. Кругляков Э.П. Верно ли "Российская газета" понимает свободу печати? // "Здравый смысл", №10, 1998/99 г. (<http://www.atheism.ru/old/KruAth1.html>)
64. Кругляков Э.П. Комиссия по борьбе с лженаукой начинает действовать. // Наука в Сибири, №11, 1999 г. (<http://www-sbras.nsc.ru/HBC/1999/n11/f12.html>)
65. Акимов А.Е., Шипов Г.И., Логинов А.В. и др. Торсионные поля Земли и Вселенной // Земля и Вселенная. - 1996. - N 6. - С.9-17.
66. Бялко А.В. Торсионные мифы // Природа. - 1998. - N 9. - С.3-7. (Также в сб. [1])
67. Кругляков Э.П. Ученые с большой дороги. Москва, Наука, 2001.
68. Александров Е.Б. Теневая наука, Наука и Жизнь, №1, 1991.
69. Chiao Raymond Y. Population inversion and superluminality, in the book "Amazing Light", New York: Springer Verlag. – 1996. – P.91-107

70. Эйнштейн А. Собрание научных трудов. В четырёх томах. Наука, М., 1965, т.1, с. 7-35; т. 2, с. 5-82; т. 4, с. 278, 280
71. Александров Е.Б., Ансельм А.А., Павлов Ю.В., Умарходжаев Р.М.. «Ограничение на существование нового типа фундаментального взаимодействия», ЖЭТФ, т. 85, №6, сс. 1899-1906, 1983.
72. Александров Е.Б., Гинзбург В.Л.. «О лженауке и её пропагандистах». Вестник РАН, т.69, №3, 199-202, 1999.
73. Алан Д. Криш. Столкновение вращающихся протонов. В мире науки, 1987, № 10.
74. Рубаков В.А. О книге Г.И.Шипова. "Теория физического вакуума. Теория, эксперименты и технологии" // "Успехи физических наук", март 2000 г., том 170, N 3. (Также в сб. [1]).
75. Шипов Г.И. Ответ академика РАЕН Г.И.Шипова на рецензию академика РАН В.А. Рубакова «О книге Г.И. Шипова «Теория физического вакуума. Теория, эксперименты и технологии»» // В сб. [1].
76. Лакомкина Т., Полищук Р. Патентная экспертиза заявок, не основанных на научных знаниях // ИС. Промышленная собственность" №3/2002. (Также в сб. [1]).
77. Шипов Г.И. Патентная экспертиза, лежащая вне научных знаний // В сб. [1].
78. Сабинин В. О патентной экспертизе заявок на изобретения в областях, пограничных с официальной наукой // ИС. Промышленная собственность №3/2003. (<http://www.x-libri.ru/elib/smi01235/00000001.htm>)
79. Сабинин В.Е. Низкоинтенсивная лазерная терапия как паранормальное явление // М., Лазер-Информ, 2002. n23-24 (206), стр.7-9.
80. Skalsky V. Gravity and inertia // Astrophysics and Space Science 1990, vol. 166, p. 159-164. (<http://articles.adsabs.harvard.edu/full/1990Ap%26SS.166..159S/0000159.000.html>)
81. Шипов Г.И. Программа всеобщей относительности и Теория вакуума, ВИНТИ, № 6948-В88, Москва, 1988, сс. 1-131.
82. Гаряев П.П. Новый тип памяти ДНК? / В кн. "Волновой геном". 1994. М. Изд. Общественная польза. С.166-199. (<http://predmet.ru/garyayev-small.pdf>)
83. Allison S.A., Sortie S, Pecora R, Macromolecules, 1990, v. 23, p. 1110-1118.
84. Гаряев П.П. "Запись" ИК-лазерного сигнала на ДНК / В кн. "Волновой геном". 1994. М. Изд. Общественная польза. С.269-279.

- <http://predmet.ru/garyaev-small.pdf>)
85. Гаряев П.П., Тертышный Г.Г., Готовский Ю.В. Трансформация света в радиоволны. III международная конференция «Теоретические и клинические аспекты применения адаптивной резонансной и мультирезонансной терапии». «ИМЕДИС». Москва. 18-20 апреля 1997г. с.303-313. (<http://www.wavegenetics.jino-net.ru/zip/Transform.zip>)
86. Гаряев П.П., Тертышный Г.Г., Товмаш А.В. Экспериментальные исследования in vitro по голографическому отображению и переносу ДНК в комплексе с информацией, ее окружающей. Новые медицинские технологии, 2007, №9, стр. 42-53. (<http://www.wavegenetics.jino-net.ru/zip/DNK-repliki-new.zip>)
87. П.П.Гаряев, Валтрауд Вагнер, Е.А.Леонова-Гаряева, А.Е.Акимов, И.А.Сухоплюева, Э.Р.Мулдашев. Волновые репликативные отображения ДНК и ее ближайшего окружения // «Академия Тринитаризма», М., Эл № 77-6567, публ.12905, 02.02.2006. (<http://www.trinitas.ru/rus/doc/0231/004a/02310023.htm>)
88. Гаряев П.П., Кокая А.А., Мухина И.В., Леонова-Гаряева Е.А., Кокая Н.Г. Влияние модулированного биоструктурами электромагнитного излучения на течение аллоксанового сахарного диабета у крыс // Бюллетень Эксп. Биол. И Мед., №2, 2007, с.155-158. (<http://www.wavegenetics.jino-net.ru/zip/Diabet.zip>)
89. Гаряев П.П., Кокая А.А., Леонова-Гаряева Е.А., Мулдашев Э.Р., Мухина И.В., Смелов М.В., Тертышный Г.Г., Товмаш А.В., Ягужинский Л.С. Теоретические модели волновой генетики и воспроизведение волнового иммунитета в эксперименте // Новые медицинские технологии/Новое медицинское оборудование, №11, с. 26-70 (2007). (<http://www.wavegenetics.jino-net.ru/zip/Wimmuni.zip>)
90. Гаряев П.П. Открытое письмо академику Э. Круглякову - председателю комиссии по борьбе с лженаукой и фальсификацией научных исследований при президиуме РАН (<http://www.x-libri.ru/elib/innet013/00000001.htm>)
91. E.A.Pryakhin, G.A.Tryapitsina, L.I.Urutskeyev, A.V.Akleyev. Assessment of the biological effects of "strange" radiation // Annales de la Fondation Louis de Broglie, Volume 31 no 4, 2006 (<http://www.ensmp.fr/aflb/AFLB-314/aflb314m514.pdf>)
92. Л.И.Уруцкоев, В.И.Ликсонов, В.Г.Циноев. Экспериментальное обнаружение "странного" излучения и трансформация химических элементов // Прикладная физика, 2000. №4. с. 83-100. (http://www.uf.narod.ru/public/recom_s01.pdf)
93. И.М.Шахпаронов. Излучение Козырева-Дирака и его влияние на животных. (<http://www.shaping.ru/congress/russian/shahparonov/shahparonov.asp>)

94. Кашницкий С. В космос без топлива. На орбиту выведен «вечный» двигатель // Аргументы и факты. 8 октября №41/2008.
(<http://www.aif.ru/society/article/21639>)
95. Акимов А.Е., Шипов Г.И. Торсионные поля и их экспериментальные проявления. - М., 1995. - 32 с. - Библиогр.: 53 назв. - (Препр. / Междунар. ин-т теор. и прикл. физики; №4).
96. Матвеев Л.И. Видимые сверхсветовые скорости разлета компонент во внегалактических объектах // УФН, июль 1983, том 140, вып. 3.
(http://ufn.ru/ufn83/ufn83_7/Russian/r837d.pdf)
97. Кортаев С.М. Гелиогеофизические эффекты нелокальности - тени будущего в настоящем // Квантовая Магия, том 1, вып. 2
(<http://quantmagic.narod.ru/volumes/VOL122004/p2219.html>)
98. Лесков Л.В. Пять шагов за горизонт. М.: Экономика, 2003 - 262 с.
99. Жигалов В.А. Русская мозаика LENR. Часть I. Эксперименты // Проект “Вторая физика” (<http://www.second-physics.ru/reviews/LENR-ru.pdf>)
100. Лобашев В.М. Измерения массы распада нейтрино в бета-распаде трития // Вестник РАН, 2003, том. 73, №1, с. 14-27.
(http://www.inr.ru/~trdat/papers/v_ran2003.pdf)
101. Беседа с Г.И.Шиповым // Проект “Вторая физика” (<http://www.second-physics.ru/node/17>)
102. Wakelam K. Morphism of the Void. - Mulberry Books, UK, 1995
(русский перевод - http://www.second-physics.ru/lib/books/wakelam_morphism_of_the_void.zip).
103. Медведев Ю. Торсионное поле изменит мир // Техника - молодежи. - 1993. - N 5. - С.8-10. (http://lib.rus.ec/b.usr/zhurnal_Tehnika-Molodyozhi_TM_1993-050716.djvu)
104. Роцин В.В., Годин С.М. Экспериментальное исследование физических эффектов в динамической магнитной системе // Письма в ЖТФ, 2000, Вып.24, С.26. (<http://n-t.ru/tp/ts/dms.htm>)
105. Сонин А.С. Послевоенные идеологические кампании и ВАК СССР // ВИЕТ. 2004. № 1. С. 18–63
(<http://www.informika.ru/text/magaz/newpaper/messedu/cour0202/1500.htm>)
106. Шипов Г.И. Открытое письмо академика российской академии естественных наук Г.И.Шипова к российским физикам.
(<http://www.trinitas.ru/rus/doc/0231/008a/02310012.pdf>)
107. Годин С.М. “Лженауки” не бывает

(<http://www.spinfields.hut2.ru/ALMANACH/2n00/pseudoscience.htm>)

108. Шноль С.Э. Герои и злодеи российской науки. - Крон-Пресс, 1997 г.
464 с. (<http://ivanik3.narod.ru/linksShnol.html>)

Приложение 1. Некоторые документы

Постановление ГКНТ СССР от 22 декабря 1989 г. № 724, О создании Центра нетрадиционных технологий ГКНТ СССР.



ГОСУДАРСТВЕННЫЙ КОМИТЕТ СССР ПО НАУКЕ И ТЕХНИКЕ

ПОСТАНОВЛЕНИЕ

от " 22 " декабря 1989 г. № 724

О создании Центра нетрадиционных технологий
Государственного комитета СССР по науке и
технике

В целях ускоренного освоения межотраслевых нетрадиционных технологий в народном хозяйстве Государственный комитет СССР по науке и технике ПОСТАНОВЛЯЕТ:

1. Создать Центр нетрадиционных технологий ГКНТ СССР, являющийся юридическим лицом и действующий в условиях полного хозяйственного расчета и самофинансирования.

2. Возложить на Центр:

проведение работ по освоению в народном хозяйстве межотраслевых новейших нетрадиционных технологий, в том числе на основе изобретений;

организацию работ по созданию новейших нетрадиционных методов, технических средств и технологий на основе результатов научных исследований, важнейших изобретений в области нетрадиционных технологий, имеющих межотраслевое значение;

подготовку и переподготовку кадров специалистов по эффективному использованию осваиваемых технологий;

распространение в установленном порядке информации о создаваемых и используемых новейших нетрадиционных технологиях.

3. Утвердить примерный перечень межотраслевых нетрадиционных технологий, подлежащих созданию в 1990-1995 гг. согласно приложению.

4. Установить, что работы Центра выполняются на основании хозяйственных договоров, заключаемых в установленном порядке, и финансируются в основном за счет средств заказчиков, а также за счет средств, образующихся в результате хозрасчетной деятельности Центра.

2.

5. Назначить т.Акимова А.Е. генеральным директором Центра межотраслевых нетрадиционных технологий ГКНТ СССР.

6. Утвердить научным руководителем работ по межотраслевым нетрадиционным технологиям, выполняемых Центром, академика В.И.Трефилова.

7. Сводному отделу анализа научно-технического уровня /т.Фатееву И.В./ и Отделу охраны природы, мирового океана, космоса и Арктики /т.Имерекову Б.И./ совместно с т.Акимовым А.Е. подготовить и в месячный срок представить на утверждение проект Устава Центра и предложения по организации работ, обеспечивающих эффективное его функционирование.

Заместителю Председателя ГКНТ СССР тов.Михайлову В.А. рассмотреть предложения отделов и утвердить Устав Центра.

8. Организационно-методическое руководство деятельностью Центра возложить на Сводный отдел анализа научно-технического уровня и Отдел охраны природы, мирового океана, космоса и Арктики ГКНТ СССР.

Государственный комитет СССР
по науке и технике



Н.П.Лаверов

Приложение
к постановлению ГКНТ СССР
от 22 декабря 1989 г.
№ 724

ПРИМЕРНЫЙ ПЕРЕЧЕНЬ

межотраслевых нетрадиционных технологий,
подлежащих созданию и внедрению в 1990-1995 гг.

1. Разработка технических средств и технологий спинорной связи, передачи и обработки информации, в том числе разработка спинорной передающей и приемной аппаратуры, аппаратуры обработки информации и аппаратуры управления.

2. Отработка спинорной технологии получения сверхчистых материалов и материалов с новыми физическими свойствами.

3. Разработка методов и средств долгосрочного, краткосрочного и оперативного прогнозов землетрясений на основе использования нетрадиционных технологий.

4. Разработка спинорных средств очистки природных и техногенных сред.

5. Разработка спинорных методов и средств для оценки физиологического состояния человека, в том числе в условиях гипербарии.

Циркулярное письмо Первого Заместителя Председателя ГКНТ СССР В.А.Михайлова 26 июня 1991 г.



**ПЕРВЫЙ
ЗАМЕСТИТЕЛЬ ПРЕДСЕДАТЕЛЯ
ГОСУДАРСТВЕННОГО КОМИТЕТА СССР
по НАУКЕ и ТЕХНИКЕ**

103905, Москва, ул. Горького, 11
Тел. 229-11-92 Телетайп 417531 „Триад“

от 26.06.91 № СНТ-11-33

на № _____

Директору ИОФ АН СССР
академику ПРОХОРОВУ А.М.

Директору ИСЭ СО АН СССР
чл.-корр. БУГАВВУ С.П.

Директору МРТИ АН СССР
тов. БАЦКИХ Г.И.

✓ копия: Директору МНТЦ "Вент"
тов. АКИМОВУ А.Е.
127349, Москва, Шенкурс-
кий проезд, 8-7

копия: Заместителю генерального
директора ЦНТ ГКНТ СССР
тов. ПЕТРАШУ А.И.
103905, Москва, Тверская, 11

Государственный комитет СССР по науке и технике сообщает, что тематика по спинорно-торсионным методам, средствам и технологиям полностью передана вместе со специалистами в Межотраслевой научно-внедренческий центр венчурных нетрадиционных технологий (МНТЦ "Вент"). В связи с этим ГКНТ СССР ориентировал Центр нетрадиционных технологий на отработку и внедрение новых ресурсосберегающих технологий, освободив его от участия в работах по тематике МНТЦ "Вент".

Функции головного исполнителя вместо Центра нетрадиционных технологий ГКНТ СССР по Комплексной программе работ на 1991-1995 гг. по проблеме "Торсионные поля. Торсионные методы, средства и технологии" (программа "СПИН") должен осуществлять МНТЦ "Вент".

В. А. Михайлов

Приложение 2. Библиография по спин-торсионным взаимодействиям

Препринты МНТЦ Вент

- 1 Жвирблис В.Е. “Кольцар” Лазарева: первый пример искусственной динамической диссипативной структуры. Препринт МНТЦ ВЕНТ №1. 1991. 48 с.
- 1А Жвирблис В.Е. “Причинная механика” Н.А. Козырева как механика физического вакуума. Препринт МНТЦ ВЕНТ №1А. 1994. 12 с.
- 2 Пархомов А.Г. Экспериментальные исследования инфранизкочастотных флуктуаций в полупроводниках. Закономерности. Космические ритмы. Препринт № 2 МНТЦ ВЕНТ. М., 1991. 24 с.
- 3 Бинги В.Н. Индукция метастабильных состояний воды в рамках концепции торсионного поля. - М., 1991. - 35 с. - (Препринт / Межотрасл. науч.-техн. центр венчур. нетрадиц. технологий; N 3).
- 4 не найден
- 5 не найден
- 6 Ефремов А.П. Кручение пространства - времени и эффекты торсионного поля: Аналит. обзор. - М., 1991. - 76 с. - (Препринт / Межотрасл. науч.-техн. центр венчур. нетрадиц. технологий; N 6).
- 7 Акимов А.Е., Тарасенко В.Я. Модели поляризационных состояний физического вакуума и торсионные поля: EGS-концепции. - М., 1991. - 31 с. - (Препринт / Межотрасл. науч.-техн. центр венчур. нетрадиц. технологий; N 7).
- 7А Акимов А.Е. Эвристическое обсуждение проблемы поиска новых дальнодействий. EGS-концепции. - М., 1991. - 63 с. - (Препринт / Межотрасл. науч.-техн. центр венчур. нетрадиц. технологий; N 7А).
- 8 Шипов Г.И. Об использовании вакуумных полей кручения для перемещения механических систем. - М.: МНТЦ ВЕНТ, 1991. - 49 с. - (Препринт / Межотрасл. науч.-техн. центр венчур. нетрадиц. технологий; N 8). - Библиогр.: 32 назв.
- 9 Шангин-Березовский Г.Н., Лазарева Н.Ю. Возможность замены минеральных удобрений на воду с памятью о них для развития растений. М.: МНТЦ ВЕНТ, 1991. Препр. № 9
- 10 Веселкин А.Е. Спусковой эффект и гироскопический момент Земли. Препринт МНТЦ ВЕНТ №10. 1991. 30 с.
- 11 Белых А.С., Белых С.А. Статическая модель физического пространства, часть 1. Физика. Препринт МНТЦ ВЕНТ № 11, 1992г. 64 с.
- 12 Белых А.С., Белых С.А. Статическая модель физического пространства, часть 2. Физическая математика. Препринт МНТЦ ВЕНТ № 12, 1992г. 76 с.
- 13 Карпов О.Б. Ограниченная задача двух тел в общей теории относительности. Препринт МНТЦ ВЕНТ № 13, 1992г. 15 с.
- 14 Шипов Г.И. ГЕОМЕТРИЯ АБСОЛЮТНОГО ПАРАЛЛЕЛИЗМА, Часть 1, Геометрия в векторном базисе, М.: МНТЦ ВЕНТ, 1992, Препринт No 14, С.62.
- 15 Шипов Г.И. ГЕОМЕТРИЯ АБСОЛЮТНОГО ПАРАЛЛЕЛИЗМА, Часть 2, Геометрия в спинорном базисе, М.: МНТЦ ВЕНТ, 1992, Препринт No 15, С.67.
- 16 Шипов Г.И. ГЕОМЕТРИЯ АБСОЛЮТНОГО ПАРАЛЛЕЛИЗМА, Часть 3,

Конструирование решений структурных уравнений Картана геометрии, М.: МНТЦ ВЕНТ, 1992, Препринт No 16, С.76.

17 Губарев Е.А., Сидоров А.Н., Шипов Г.И. Фундаментальные модели элементарных взаимодействий и теория физического вакуума. - М., 1992. - 67 с. - (Препринт / Межотрасл. науч.-техн. центр венчур. нетрадиц. технологий; N 17). - Библиогр.: 42 назв.

18 Пархомов А.Г. Биоинформационная коммуникация как средство связи. Препринт МНТЦ "ВЕНТ", 18, М., 1992, 22 с.

19 Акимов А.Е., Московский А.В. Квантовая нелокальность и торсионные поля. - М., 1992. - 32 с. - (Препринт / Межотрасл. науч.-техн. центр венчур. нетрадиц. технологий; N 19). - Библиогр.: 61 назв.

20 Шипов Г.И. Квантовая механика, о которой мечтал Эйнштейн, следует из Теории физического вакуума, М.: МНТЦ ВЕНТ, 1992, Препринт No 20, С.65.

21 Карагиоз О.В., Измайлов В.П., Пархомов А.Г., Исследование флуктуаций результатов измерений гравитационной постоянной на установке с крутильными весами. Препринт № 21 МНТЦ ВЕНТ. М., (1992), 25 с.

22 Федотов Ю.Г. Тензоры динамического поведения точки в трехмерном пространстве линейных перемещений и вращений. Спин, спиноры, сингулярность. Препринт МНТЦ ВЕНТ № 22, 1992г. 24 с.

23 Пархомов А.Г. Исследование природных потоков нейтрино ультранизких энергий детекторами силового воздействия. Препринт МНТЦ "ВЕНТ", 23, М., 1992, 13 с.

24 Силин А.А. Информация как фундаментальная сущность бытия. Препринт МНТЦ ВЕНТ № 24, 1992г. 18 с.

25 Акимов А.Е., Пугач А.Ф. К вопросу о возможности обнаружения торсионных волн астрономическими методами. - М., 1992. - 19 с. - (Препринт / Межотрасл. науч.-техн. центр венчур. нетрадиц. технологий; N 25). - Библиогр.: 18 назв.

26 Дульнев Г.Н., Волченко В.Н., Васильева Г.Н., Горшков Э.С., Крылов К.И., Кулагин В.В., Мешковский И.К., Шварцман А.Г. Исследование К-феномена. Препринт МНТЦ ВЕНТ № 26, 1992г. 21 с.

27 Карпов О.Б. Релятивистские квазирезонансные эффекты. Прецессия гироскопа и приливные ускорения в поле вращающейся массы. Препринт МНТЦ ВЕНТ № 27, 1992г. 15 с.

28 не найден

29 Соколов Б.З. Формулы спектральной яркости дневной атмосферы Земли. Препринт МНТЦ ВЕНТ № 29, 1992г. 24 с.

30 Шипов Г.И. Теория физического вакуума. Часть 1. Физические принципы и уравнения теории физического вакуума. - М., 1992. - 64 с. - (Препринт / Межотрасл. науч.-техн. центр венчур. нетрадиц. технологий; N 30).

31 Шипов Г.И. Теория физического вакуума. Часть 2. Соответствие уравнений физического вакуума с фундаментальными уравнениями физики, М.: МНТЦ ВЕНТ, 1992. 65 с.

32 Шипов Г.И. Теория физического вакуума. Ч.III. Некоторые следствия теории физического вакуума. - М., 1992. - 72 с. - (Препринт / Межотрасл. науч.-техн. центр венчур. нетрадиц. технологий; N 32).

33 Жвирблис В.Е. Феноменологическое описание и экспериментальное исследование некоторых кольцаров. Препринт МНТЦ ВЕНТ № 33. 1993. 38 с.

34 Ефремов А.П. Механика Ньютона в кватернионном базисе / А. П. Ефремов. — М. : МНТЦ "ВЕНТ", 1993. — 49 с. : ил.; 21 см. — (Препринт / Межотрасл. науч.-

- техн. центр венчур. нетрадиц. технологий; "N 34). — Библиогр.: с. 48 (9 назв.).
- 35 Акимов А.Е., Бинги В.Н. О физике и психофизике. - М., 1993. - 15 с. - (Препринт / Межотрасл. науч.-техн. центр венчур. нетрадиц. технологий; N 35).
- 36 не найден
- 37 Пархомов А.Г., Распределение и движение частиц скрытой материи, Препринт № 37 МНТЦ ВЕНТ, Москва (1992), 75 с.
- 38 не найден
- 39 не найден
- 40 не найден
- 41 Пархомов А.Г., Наблюдение космических потоков медленных слабовзаимодействующих частиц, Препринт № 41 МНТЦ ВЕНТ, Москва (1993), 57 с.
- 42 Московский А.В., Мирзалис И.В. Сознание и физический мир. Препринт №42 МНТЦ ВЕНТ. М., 1993, 33 с.
- 43 Осипов А.П. Гипотеза о рождении атомов и глобальные звездно-планетные явления. Препринт МНТЦ ВЕНТ № 43. 1993. 54 с.
- 44 Исаева О.А. Анализ технических решений, используемых в задачах, связанных с радиоэстетическими (биополевыми) излучениями. – М. МНТЦ ВЕНТ, 1994. Препринт №44.
- 45 не найден
- 46 не найден
- 47 Елистратов П.Н. Периодические зеркально-симметричные системы планет и континентов. Препринт МНТЦ ВЕНТ № 47. 1993. 34 с.
- 48 Соколова В.А. Исследование реакции растений на воздействие торсионных излучений. М., МНТЦ ВЕНТ, 1994. Препринт № 48, с. 32.
- 49 Майборода В.П., Акимов А.Е., Максимова Г.А. и др. Влияние торсионных полей на расплав олова. - М., МНТЦ ВЕНТ №49, 1994. - 13 с.
- 50 Майборода В.П., Акимов А.Е., Тарасенко В.Я., Максимова Г.А., Школьный В.К., Палагута Н.Г., Молчановская Г.М.. Структура и свойства меди, унаследованные из расплава после воздействия на него торсионным излучением. МНТЦ ВЕНТ, М., 1994, препринт №50.
- 51 не найден
- 52 не найден
- 53 Тарасюк И.И., Акимов А.Е., Тарасенко В.Я. О возможности индикации спин-поляризации пространства кристаллическим телом . - М., 1994. - (Препринт / Межотрасл. науч.-техн. центр венчур. нетрадиц. технологий; N 54).
- 54 Бобров А.В. "Сенсорные свойства двойных электрических слоёв в биологии и технике регистрации слабых и сверхслабых излучений". МНТЦ ВЕНТ, препринт №54, 1994г.
- 55 Бобров А.В. Инструментальное исследование природы и свойств высокопроникающего нетеплового компонента излучения человека. МНТЦ ВЕНТ, препринт N 55, 1995, с. 15-60.
- 56 не найден
- 57 не найден
- 58 не найден
- 59 Жвирблис В.Е. Конструкция пространства жизни. Препринт МНТЦ ВЕНТ №59. 1993. 36 с.
- 60 Пархомов А.Г., Наблюдение телескопами космического излучения неэлектромагнитной природы, Препринт № 60 МНТЦ ВЕНТ, Москва (1994), 26 с.

- 61 Шипов Г.И. Преодоление кулоновского барьера за счет торсионных эффектов. - М., 1995. - 12 с. - (Препринт / Межотрасл. науч.-техн. центр венчур. нетрадиц. технологий; N 61).
- 62 Шипов Г.И. О дискретной структуре солнечной системы. Препринт No 62 МНТЦ ВЕНТ, Москва, 1995, с.12.
- 63 Шипов Г.И. Теоретические основы новых принципов движения. Препринт No 63 МНТЦ ВЕНТ, Москва, 1995., 68 с.

Препринты МИТПФ

- 1 Шипов Г.И. Теоретическая оценка электроторсионного излучения. - М., 1995. - 22 с. - (Препринт / МИТПФ АЕН; N 1).
- 2 не найден
- 3 не найден
- 4 Акимов А.Е., Шипов Г.И. Торсионные поля и их экспериментальные проявления. - М., 1995. - 32 с. - Библиогр.: 53 назв. - (Препр. / Междунар. ин-т теор. и прикл. физики; N 4).
- 5 Варгашкин В.Я. Проблемы фундаментальной метрологии. EGS - подход к наблюдениям эффекта Эйнштейна и предполагаемые проявления кручения пространства-времени. -М.: изд-во МИТПФ РАЕН, 1998. 182 с. - Препринт N 5A
- 6 не найден
- 7 не найден
- 8 не найден
- 9 не найден
- 10 Шипов Г.И. Теоретическое и экспериментальное исследование инерционной массы четырёхмерного гироскопа. МИТПФ, Препринт № 10, Москва, 2001, с. 54.
- 11 Дятлов В.Л. Линейные уравнения макроскопической электрогравитационной динамики. - М.: МИТПФ АЕН Препринт N11, 1995. --- 24 с.
- 12 не найден
- 13 не найден
- 14 Акимов А. Е., Карпенко Ю. П. Место сознания в системе научного знания М.: МИТПФ, 1999, препринт № 14.
- 15 Губарев Е.А. Динамика ориентируемой точки и инерция. Препринт № 15, МИТПФ РАЕН, М., 2004.

Новосибирская библиография А.П.Зарубина¹⁰

(<http://www.prometeus.nsc.ru/partner/zarubin/torfield.ssi>)

Shipov G.I. Torsion field in theory of physical vacuum // Квантовая теория поля и гравитация: Тр. 2-й междунар. конф. - Томск, 1997. - С.328.

Абрамов А.А., Акимов А.Е., Булатов Э.И. и др. Физические основы и экспериментальные результаты исследования торсионных технологий в производстве материалов // Горизонты науки и технологий XXI века: Труды. Т.Т.1 / Междунар. ин-т теор. и прикл. физики РАЕН. - М.: ФОЛИУМ, 2000. - С.67-100. - Библиогр.: 15 назв.

¹⁰ По состоянию на октябрь 2008 года

Акимов А.Е. и др. Выделение и обработка торсионной информации на носителях космических изображений // Перспективные информационные технологии: Всерос. конф. - Ульяновск, 1995.

Акимов А.Е. Облик физики и технологий в начале XXI века: Выступление на науч.-пед. конф. "Идеи Живой Этики и Тайной Доктрины в соврем. науке и практич. педагогике", г.Екатеринбург, 8 авг. 1997 г. - М.: "Шарк", 1999. - 78 с.

Акимов А.Е. Пятое фундаментальное взаимодействие? // Терминатор. - 1994. - N 2-3. - С.21-23.

Акимов А.Е. Торсионная связь - основа космических систем передачи информации на новых физических принципах // Горизонты науки и технологий XXI века: Труды. Т.1 / Междунар. ин-т теор. и прикл. физики РАЕН. - М.: ФОЛИУМ, 2000. - С.52-66. - Библиогр.: 20 наз

Акимов А.Е. Торсионное поле - объективная реальность // Мир связи. Connect! - 1997. - N 6. - С.62-67.

Акимов А.Е. Торсионные коммуникации третьего тысячелетия // Современные телекоммуникационные технологии: Тр. междунар. конф. - М., 1995.

Акимов А.Е. Торсионные поля тонкого мира // Терминатор. - 1996. - N 1-2. - С.10-13.

Акимов А.Е. Торсионные поля: физические модели и экспериментальная феноменология // Биоинформатика. Биоинформационные и биоэнергоинформационные технологии (БЭИТ-2001): Докл. 4-го Междунар. конгр. Т.1, ч.1. - Барнаул: Изд-во АлтГТУ, 2001. - С.28.

Акимов А.Е. Торсионные технологии - технологии XXI века // Новая энергетика. - 2004. - N 1(16). - С.2-11. - Библиогр.: 18 назв.

Акимов А.Е. Феноменологическое введение торсионных полей и их проявление в фундаментальных экспериментах // Горизонты науки и технологий XXI века: Труды. Т.1 / Междунар. ин-т теор. и прикл. физики РАЕН. - М.: ФОЛИУМ, 2000. - С.139-166. - Библиогр.: 158 назв.

Акимов А.Е. Физические основы фундаментальных понятий учения Агни // Юбилейные рериховские чтения: Материалы междунар. обществ.-науч. конф. 1999. - М.: Междунар. Центр Рерихов, 2000. - С.289-301. - Библиогр.: 28 назв.

Акимов А.Е. Что нас ждет в торсионном поле? // Человек. - 1994. - N 5. - С.39-46.

Акимов А.Е. Эвристическое обсуждение проблемы поиска новых дальнодействий. EGS-концепции // Сознание и физический мир: Сб. стат. - М.: Яхтсмен, 1995. - Вып.1. - С.36-84. - Библиогр.: 176 назв.

Акимов А.Е. Эвристическое обсуждение проблемы поиска новых дальнодействий. EGS-концепции. - М., 1991. - 63 с. - (Препринт / Межотрасл. науч.-техн. центр венчур. нетрадиц. технологий; N 7А).

Акимов А.Е. Экспериментальные и технологические проявления торсионных полей // Биоинформатика. Биоинформационные и биоэнергоинформационные технологии (БЭИТ-2001): Докл. 4-го Междунар. конгр. Т.1, ч.1. - Барнаул: Изд-во АлтГТУ, 2001. - С.35-37.

Акимов А.Е., Бинги В.Н. Компьютеры, мозг и Вселенная как физическая проблема // Сознание и физический мир: Сб. стат. - М.: Яхтсмен, 1995. - Вып.1. - С.126-136. - Библиогр.: 17 назв.

Акимов А.Е., Бинги В.Н. О физике и психофизике // Сознание и физический мир: Сб. стат. - М.: Яхтсмен, 1995. - Вып.1. - С.104-125. - Библиогр.: 33 назв.

Акимов А.Е., Бинги В.Н. О физике и психофизике. - М., 1993. - 15 с. - (Препринт / Межотрасл. науч.-техн. центр венчур. нетрадиц. технологий; N 36).

Акимов А.Е., Бинги В.Н. Свойства сложных физических решеток и пространственная структура торсионных полей // Сознание и физическая реальность. - 1998. - Т.3, N 3. - С.24-32. - Библиогр.: 12 назв.

Акимов А.Е., Бинги В.Н., Лазарева Н.Ю. Изменение биологической активности воды под действием излучений бытового телевизора // Сознание и физ. реальность. - 1998. - Т.3, N 1. - С.72-74. - Библиогр.: 8 назв.

Акимов А.Е., Бинги В.Н., Лихарев В.А. Теоретические основы биомедицинской феноменологии // Биоэкстрасенсорика и научные основы культуры здоровья на рубеже веков: Тез. докл. Междунар. конф. / Моск. НТО радиотехн., электроники и связи им. А.С.Попова. - М., 1996. - С.113-116. - Библиогр.: 7 назв.

Акимов А.Е., Бойчук В.В., Тарасенко В.Я. Дальнедействующие спинорные поля: физические модели. - Киев, 1989. - 23 с. - (Препринт / Ин-т проблем материаловедения АН УССР; N 4).

Акимов А.Е., Госьков П.И., Шипов Г.И. Физика и техника торсионных излучений. Торсионные технологии: Учеб. пособие (эксперимент. вариант) / Алт. гос. техн. ун-т им. И.И.Ползунова. Каф. ИТ. - Барнаул: Изд-во АлтГТУ, 2000. - 43 с. - Библиогр.: 72 назв.

Акимов А.Е., Карпенко Ю.П. Место сознания в системе научного знания // Сознание и физ. реальность. - 1999. - Т.4, N 5. - С.24-35. - Библиогр.: 40 назв.

Акимов А.Е., Кузьмин Р.Н. Анализ проблемы торсионных источников энергии // Горизонты науки и технологий XXI века: Труды. Т.1 / Междунар. ин-т теор. и прикл. физики РАЕН. - М.: ФОЛИУМ, 2000. - С.4-9. - Библиогр.: 34 назв.

Акимов А.Е., Кузьмин Р.Н. Анализ проблемы торсионных источников энергии // Прикл. физика. - 1996. - N 1. - С.96-101. - Библиогр.: 33 назв.

Акимов А.Е., Курик М.В., Тарасенко В.Я. Влияние спинорного (торсионного) поля на процесс кристаллизации мицеллярных структур // Биотехнология. - 1991. - N 3. - С.69-70. - Библиогр.: 6 назв.

Акимов А.Е., Московский А.В. Квантовая нелокальность и торсионное излучение // Концептуальные проблемы квантовой теории измерений: Сб. мат. междисциплин. семинара "Концептуальные основания физики". - М.: ИНИОН РАН, 1992. - С.121-133. - Библиогр.: 29 назв.

Акимов А.Е., Московский А.В. Квантовая нелокальность и торсионные поля. - М., 1992. - 32 с. - (Препринт / Межотрасл. науч.-техн. центр венчур. нетрадиц. технологий; N 19). - Библиогр.: 61 назв.

Акимов А.Е., Охатрин А.Ф., Финогеев В.П. и др. Визуализация, обработка и анализ торсионной информации на носителях космических изображений // Горизонты науки и технологий XXI века: труды. Т.1 / Междунар. ин-т теор. и прикл. физики РАЕН. - М.: ФОЛИУМ, 2000. - С.101-128. - Библиогр.: 45 назв.

Акимов А.Е., Пугач А.Ф. К вопросу о возможности обнаружения торсионных волн астрономическими методами. - М., 1992. - 19 с. - (Препринт / Межотрасл. науч.-техн. центр венчур. нетрадиц. технологий; N 25). - Библиогр.: 18 назв.

Акимов А.Е., Тарасенко В.Я. Модели поляризационных состояний физического вакуума и торсионные поля: EGS-концепции. - М., 1991. - 31 с. - (Препринт / Межотрасл. науч.-техн. центр венчур. нетрадиц. технологий; N 7).

- Акимов А.Е., Тарасенко В.Я. Модели поляризованных состояний физического вакуума и торсионные поля // Изв. вузов. Физика. - 1992. - Т.35, N 3. - С.13-23. - Библиогр.: 48 назв.
- Акимов А.Е., Тарасенко В.Я., Шипов Г.И. Торсионные поля как космофизический фактор // Биофизика. - 1995. - Т.40, вып.4. - С.938-943. - Библиогр.: 30 назв.
- Акимов А.Е., Финогеев В.П. Перспективы развития торсионного материаловедения // III Междунар. аэрокосмический конгресс IAC'2000, 23-27 авг. 2000 г., Москва: Сб. тез. - М.: Междунар. фонд попечителей Моск. гос. авиац. технол. ун-та им. Циолковского и др., 2000. - С.226.
- Акимов А.Е., Финогеев В.П. Экспериментальные проявления торсионных полей и торсионные технологии. - М.: НТЦ "Информтехника" 1996. - 68 с.
- Акимов А.Е., Финогеев В.П., Шипов Г.И. О возможных путях развития космонавтики при использовании суммы торсионных технологий // Горизонты науки и технологий XXI века: Труды. Т.1 / Междунар. ин-т теор. и прикл. физики РАЕН. - М.: ФОЛИУМ, 2000. - С.129-137.
- Акимов А.Е., Шипов Г.И. Сознание, физика торсионных полей и торсионные технологии // Сознание и физ. реальность. - 1996. - Т.1, N 1-2. - С.66-72. - Библиогр.: 12 назв.
- Акимов А.Е., Шипов Г.И. Торсионные поля и их экспериментальные проявления // Сознание и физ. реальность. - 1996. - Т.1, N 3. - С.28-43. - Библиогр.: 53 назв.
- Акимов А.Е., Шипов Г.И. Торсионные поля и их экспериментальные проявления. - М., 1995. - 32 с. - Библиогр.: 53 назв. - (Препр. / Междунар. ин-т теор. и прикл. физики; N 4).
- Акимов А.Е., Шипов Г.И., Логинов А.В. и др. Торсионные поля Земли и Вселенной // Земля и Вселенная. - 1996. - N 6. - С.9-17.
- Александров Е.Б. Торсионная связь - блеф // Электросвязь. - 2002. - N 3. - С.39-42. - Библиогр.: 9 назв.
- Александров Е.Б., Гинзбург В.Л. О лженауке и ее пропагандистах // Вестник РАН. - 1999. - Т.69, N 3. - С.199-202.
- Алимов Ш.С., Ахмеджанов И.А., Турсунов Х.З. и др. Исследование биоэнергоинформационного воздействия излучения компьютера // Биоэнергоинформатика (БЭИ-98): Докл. 1-го Междунар. конгр. Т.1, ч.1. - 2-е изд. - Барнаул: Изд-во АлтГТУ, 1998.
- Асипова К.В. "Есть ли тяготение закон?" Новый подход к явлению гравитации в рамках синтетической концепции поля сил притяжения и отталкивания. Теоретико-экспериментальное исследование. - Сергиев Посад: Весь Сергиев Посад, 2005. - Библиогр. в кон. разделов
- Ащеулов А.А., Добровольский Ю.Г., Безулик В.А. Исследование спин-торсионного воздействия на параметры полупроводниковых приборов // Сознание и физ. реальность. - 2001. - Т.6, N 1. - С.27-30. - Библиогр.: 23 назв.
- Багров В.Г., Бухбиндер И.Л., Шапиро И.Л. Возможные экспериментальные проявления поля кручения // Изв. вузов. Физика. - 1992. - Т.35, N 3. - С.5-12. - Библиогр.: 12 назв.
- Барсуков В.С. Персональная энергозащита. Средства защиты от вредных излучений и не только. - М.: Амрита-Русь, 2004. - 288 с. - Библиогр.: с.257-269.
- Бахишев Г.Н., Орлов И.И. "SCATUM" - устройство защиты человека от биопатогенного воздействия излучений электронного оборудования // Биоинформатика. Биоинформационные и биоэнергоинформационные технологии

(БЭИТ-2001): Докл. 4-го Междунар. конгр. Т.1, ч.3 / Под ред. П.И.Госькова. - Барнаул: Изд-во АлтГТУ, 2001. - С.3-5.

Безуглов В.К. Концепция применения торсионных технологий в лесном хозяйстве // Лесной вестник. - 2001. - N 2(17). - С.83-90. - Библиогр.: 37 назв.

Белимович С.Ю., Алабовский В.В. Исследование возможностей биоиндикации торсионных полей и апробация средств защиты. - Воронеж: НТЦ "Бриз", 1990. - 20 с.

Бинги В.Н. Индукция метастабильных состояний воды в рамках концепции торсионного поля. - М., 1991. - 35 с. - (Препринт / Межотрасл. науч.-техн. центр венчур. нетрадиц. технологий; N 3).

Бинги В.Н. О возможном механизме действия торсионного поля на биологические объекты // Сознание и физ. реальность. - 1998. - Т.3, N 5. - С.45-48. - Библиогр.: 5 назв.

Бланк С. Пятое состояние вещества // Природа и человек (Свет). - 2004. - N 10. - С.36.

Блюменау Д.И. Система "Сознание - информация": теоретико-методологический анализ // Мир библиографии. - 2004. - N 1. - С.12-18. - Библиогр.: с.18.

Бобров А.В. Двойной электрический слой - детектор торсионного излучения // Инженерно-физические проблемы новой техники: Тез. докл. 4-го междунар. совещания-семинара. - М.: МГТУ им.Баумана, 1996. - С.188-189.

Бобров А.В. Информационные торсионные поля - основа решения фундаментальных и технологических проблем // Биоэнергоинформатика (БЭИ-98): Докл. 1-го Междунар. конгр. Т.2. - Барнаул: Изд-во АлтГТУ, 1998. - С.3-4. - Библиогр.: 7 назв.

Бобров А.В. Информационные торсионные поля в медицине // Биоэнергоинформатика (БЭИ-99): Докл. 2-го Междунар. конгр. Т.1, ч.1. - Барнаул: Изд-во АлтГТУ, 1999. - С.24-31. - Библиогр.: 13 назв.

Бобров А.В. Информационные торсионные поля в растениеводстве // Биоэнергоинформатика (БЭИ-99): Докл. 2-го Междунар. конгр. Т.1, ч.1. - Барнаул: Изд-во АлтГТУ, 1999. - С.14-23. - Библиогр.: 5 назв.

Бобров А.В. Методы регистрации торсионного излучения // Биоэнергоинформатика (БЭИ-98): Докл. 1-го Междунар. конгр. Т.2. - Барнаул: Изд-во АлтГТУ, 1998. - С.5-10. - Библиогр.: 6 назв.

Бобров А.В. Механизм сознания - полевая концепция. Ч.1 и 2 // Сознание и физический мир. Вып.2. - М., 1998. - С.40.

Бобров А.В. Полевая концепция механизма сознания // Сознание и физическая реальность. - 1999. - Т.4, N 3. - С.47-59. - Библиогр.: 30 назв.

Бобров А.В. Проникающая способность торсионного излучения // Биоинформатика. Биоинформационные и биоэнергоинформационные технологии (БЭИТ-2001): Докл. 4-го Междунар. конгр. Т.1, ч.1. - Барнаул: Изд-во АлтГТУ, 2001. - С.97-104. - Библиогр.: 5 назв.

Бобров А.В. Профилактика бройлеров методом информационного воздействия // Биоэнергоинформатика и биоэнергоинформационные технологии (БЭИТ-2000): Докл. 3-го Междунар. конгр. Т.1 / Под ред. П.И.Госькова. - Барнаул: Изд-во АлтГТУ, 2000. - С.86-90. - Библиогр.: 2 назв.

Бобров А.В. Реакция двойных электрических слоев на воздействие торсионного поля. - М., 1997. - 26 с. - Деп. в ВИНТИ N 1055-B97.

Бобров А.В. Сенсорные свойства ДЭС и возможный механизм реакции на воздействие факторов внешней среды // Биоэнергоинформатика (БЭИ-98): Докл. 1-го Междунар. конгр. Т.2. - Барнаул: Изд-во АлтГТУ, 1998. - С.11-16. - Библиогр.: 12 назв.

Бобров А.В. Торсионные модели психофизики. - М., 1997. - 71 с. - Деп. в ВИНТИ N 821-B97.

Бобров А.В. Торсионные поля - основа информационных взаимодействий в биологии // Биоэнергоинформатика (БЭИ-98): Докл. 1-го Междунар. конгр. Т.1, ч.1. - 2-е изд. - Барнаул: Изд-во АлтГТУ, 1998. - С.13-17. - Библиогр.: 7 назв.

Бобров А.В. Торсионный компонент излучения квантовых генераторов // Биоинформатика. Биоинформационные и биоэнергоинформационные технологии (БЭИТ-2001): Докл. 4-го Междунар. конгр. Т.1, ч.1. - Барнаул: Изд-во АлтГТУ, 2001. - С.105-109. - Библиогр.: 4 назв.

Бобров А.В. Торсионный компонент электромагнитного излучения // Биоэнергоинформатика (БЭИ-99): Докл. 2-го Междунар. конгр. Т.1, ч.1. - Барнаул: Изд-во АлтГТУ, 1999. - С.32-37. - Библиогр.: 6 назв.

Бобров А.В. Торсионный компонент электромагнитного излучения.

Информационные торсионные поля в медицине и растениеводстве. - М., 1998. - 36 с. - Деп. в ВИНТИ N 635-B98.

Бобров А.В. Физическая основа механизмов информационного воздействия // Сознание и физ. реальность. - 2007. - Т.12, N 6. - С.41-43. - Библиогр.: 6 назв.

Борисов Г. Эти странные торсионные эффекты // Инженер. - 2003. - N 6. - С.3.

Брунов В.В. Влияние гео- и технопатогенных зон на различные аспекты жизнедеятельности. - М.: Амрита-Русь, 2006. - 464 с. - Библиогр.: 174 назв.

Брунов В.В., Зайцев Г.И., Полотнянщиков Ю.Н. Торсионное поле прибора СКЭНАР // Некомпьютерные информационные технологии (биоинформационные, энергоинформационные и др.) (БЭИТ-2003): Докл. 6-го Междунар. конгр. Т.1. - Барнаул: Изд-во АлтГТУ, 2003. - С.62-64

Бугров В.П. [Репродукция с картины "Торсионное поле", 1996 г.] // Вестник новых мед. технологий. - 1999. - Т.VI, N 1. - I-я стр. обл.

Бугров Е.В. Об особенностях отражения торсионного поля от плоских поверхностей различных материалов // IX Всерос. Туполевские чтения студентов: Науч.-техн. конф., 25-26 окт. 2000 г.: Тез. докл. Т.2. - Казань: Изд-во Казан. гос. техн. ун-та, 2000. - С.86.

Бугров Е.В. Об особенностях распространения торсионного поля через различные проводники // Цифровая обработка сигналов и ее применение: 3-я Междунар. конф. и выставка, Москва, 19 нояб. - 1 дек. 2000 г. Доклады. - 2. - М., 2000. - С.161-162.

Бугров Е.В., Зефирова С.Л., Кашаев Е.Д. О влиянии параметров проводника на распространение торсионного поля формы / Пенз. гос. ун-т. - Пенза, 1998. - 6 с. - Библиогр.: 6 назв. - Деп. в ВИНТИ 20.11.98, N 3408-B98.

Бугров Е.В., Кашаев Е.Д. Принцип обнаружения изменений торсионной обстановки в контролируемой зоне // Техн. средства охраны, комплексы охран. сигнализации и системы управления доступом: Тез. докл. 3-й Всерос. науч.-практ. конф., г.Заречный, Пенз. обл., 10-12 окт. 2000 г. - Пенза: Изд-во Пенз. гос. ун-та, 2000. - С.132-133.

- Бугров Е.В., Осин А.В., Червяков С.В. Зависимость параметров датчика обнаружения торсионного поля движущегося человека от его установки относительно сетки Карри / Пенз. гос. ун-т. - Пенза, 2001. - 6 с. - Библиогр.: 3 назв. - Деп. в ВИНТИ 22.01.2001, N 15
- Букатый В.И., Карманчиков В.П. Лазер и урожай: Монография. - Барнаул: Изд-во Алт. гос. ун-та, 1999. - 58 с. - Библиогр.: 42 назв.
- Букина Е.Я., Чичиндаев А.В. Синергетические основы валеологии: Учеб. пособие. - Новосибирск: Изд-во НГТУ, 2001. - 88 с. - Библиогр.: 12 назв.
- Бут Ю.С. Способ и устройство для усиления интуиции // Биоинформатика. Биоинформационные и биоэнергоинформационные технологии (БЭИТ-2001): Докл. 4-го Междунар. конгр. Т.1, ч.3 / Под ред. П.И.Госькова. - Барнаул: Изд-во АлтГТУ, 2001. - С.28-30.
- Бутакова Л.Ю., Госьков П.И., Кондрашова А.Г. и др. Влияние статических электроторсионных излучений на скорость размножения микробной популяции // Биоинформационные и энергоинформационные технологии (БЭИТ-2002): докл. 5-го Междунар. конгр. Т.1. - Барнаул: Изд-во АлтГТУ, 2002. - С.39-41.
- Бялко А.В. Торсионные мифы // Природа. - 1998. - N 9. - С.3-7.
- Варгашкин В.Я. Задача поиска торсионного взаимодействия в экспериментах по тестированию теории относительности // Биоэнергоинформатика (БЭИ-99): докл. 2-го Междунар. конгр. Т.1, ч.1. - Барнаул: Изд-во АлтГТУ, 1999. - С.41-42. - Библиогр.: 8 назв.
- Варгашкин В.Я. Нецентральное взаимодействие света с веществом во время полного солнечного затмения 30 июня 1973 года // Биоэнергоинформатика и биоэнергоинформационные технологии (БЭИТ-2000): докл. 3-го Междунар. конгр. Т.1 / Под ред. П.И. Госькова. - Барнаул: Изд-во АлтГТУ, 2000. - С.35-42. - Библиогр.: 12 назв.
- Варгашкин В.Я. Поиск нового взаимодействия света с веществом как возможного эффекта торсионного поля // Биоэнергоинформатика (БЭИ-98): докл. 1-го Междунар. конгр. Т.1, ч.1. - 2-е изд. - Барнаул: Изд-во АлтГТУ, 1998. - С.10-12.
- Варгашкин В.Я. Поиск событий рассеивающего гравитационного микролинзирования в HIPPARCOS-астрометрии // Биоэнергоинформатика и биоэнергоинформационные технологии (БЭИТ-2000): докл. 3-го Междунар. конгр. Т.1 / Под ред. П.И. Госькова. - Барнаул: Изд-во АлтГТУ, 2000. - С.43-46. - Библиогр.: 11 назв.
- Век (Киселев) В.В. Новая философия. - Пермь, 2003. - 354 с.
- Волгин Л.И. Торсионные поля - математическая абстракция или физическая реальность? Информационная парадигма мироздания Г.И.Шипова / Ульян. отд-ние Междунар. акад. информатизации, Ульян. гос. техн. ун-т. - Ульяновск: УлГТУ, 1996. - 22 с. - Библиогр.: с.19-20.
- Воробьев А.В., Воробьева В.А., Воробьева И.Г. К вопросу о переносе информации в гомеопатических лекарственных средствах // Гомеопатия и фитотерапия. - 2000. - N 1. - С.43-46. - Библиогр.: 5 назв.
- Воробьева Т.В. Витурид, ртуть, торсионные поля, электромагнетизм! // Проблемы космич. безопасности. Теория космич. безопасности Евг. Боровкова. Ч.2. Обеспечение безопасности морских, авиакосмич. и др. объектов. Кн.6 / Под ред. Репьева С.И. - СПб.: Интан, 2000. - С.410-421.
- Габдрауфов А.З. Проблема регистрации торсионных полей в микромире // Материалы докладов первой Всерос. молодежной науч. конф. "Тинчуринские чтения" / Под общ. ред. д-ра физ.-мат. наук, проф. Ю.Я. Петрушенко. В 2 т. Т.2. -

Казань: Казан. гос. энерг. ун-т, 2006. - С.223.

Гавриш О.Г. О физической природе биологического поля // Сознание и физ. реальность. - 1999. - Т.4, N 2. - С.51-55. - Библиогр.: 6 назв.

Галиахметов А.М. Космологические следствия двух источников кручения в теории Эйнштейна - Картана // Изв. вузов. Физика. - 2001. - Т.44, N 12. - С.60-64. - Библиогр.: 7 назв.

Гаранина О.Д., Морозова М.В. Духовно-телесное единство человека: аргументы современной науки // Науч. вестник МГТУ ГА. - 2004. - N 83(7). Сер. О-во, экон., образование, N 3. - С.42-46. - Библиогр.: 7 назв.

Голубев С.Н. Биополе мертвой звезды // Техника - молодежи. - 1993. - N 7. - С.6-7.

Горейко Н.П. Сверхединичный теплогенератор, или торсионный блеф // Радиоаматор. Электрик. - 2004. - N 12. - С.20. - Библиогр.: 2 назв.

Горизонты науки и технологий XXI века: Новая науч. парадигма. Теория физического вакуума. Торсионные поля. Торсионные технологии: труды. Т.1 / Под ред. А.Е.Акимова; Междунар. ин-т теорет. и прикл. физики. - М.: Фолиум, 2000. - 189 с.

Госьков П.И. Биоинформационные технологии на основе статических и высокочастотных электроторсионных излучений // Биоэнергоинформатика и биоэнергоинформационные технологии (БЭИТ-2000): докл. 3-го Междунар. конгр. Т.3, ч.1. - Барнаул: Изд-во АлтГТУ, 2001. - С.6-10. - Библиогр.: 23 назв.

Госьков П.И. Биоэнергоинформатика и биоэнергоинформационные технологии XXI века // Вестник Алтайского гос. техн. ун-та им.И.И. Ползунова. - 1998. - N 1. - С.7-17. - Библиогр.: 50 назв.

Госьков П.И. Метрологические проблемы генерации и приема торсионных излучений // Биоэнергоинформатика (БЭИ-99): докл. 2-го Междунар. конгр. Т.2 / Под ред. П.И. Госькова. - Барнаул: Изд-во АлтГТУ, 1999. - С.3-5. - Библиогр.: 1 назв.

Госьков П.И. Общие основы энергоинформационной безопасности при практической работе с торсионными полями и излучениями // Биоинформационные и энергоинформационные технологии (БЭИТ-2002): докл. 5-го Междунар. конгр. Т.2. - Барнаул: Изд-во АлтГТУ, 2002. - С.7-10. - Библиогр.: 2 назв.

Госьков П.И. Основные методы и средства нейтрализации (разрушения) фантомных торсионных полей // Биоинформационные и энергоинформационные технологии (БЭИТ-2002): докл. 5-го Междунар. конгр. Т.2. - Барнаул: Изд-во АлтГТУ, 2002. - С.18-21. - Библиогр.: 2 назв.

Госьков П.И. Открытие дистанционного действия динамических электроторсионных излучений на раствор NaCl и процесс прорастания зерен пшеницы // Биоинформатика. Биоинформационные и биоэнергоинформационные технологии (БЭИТ-2001): докл. 4-го Междунар. конгр. Т.1, ч.1. - Барнаул: Изд-во АлтГТУ, 2001. - С.29-33. - Библиогр.: 10 назв.

Госьков П.И. Перенос информации водой // Биоэнергоинформатика и биоэнергоинформационные технологии (БЭИТ-2000): докл. 3-го Междунар. конгр. Т.1 / Под ред. П.И. Госькова. - Барнаул: Изд-во АлтГТУ, 2000. - С.11-14. - Библиогр.: 2 назв.

- Госьков П.И. Торсионные генераторы для производственных торсионных технологий // Биоэнергoinформатика и биоэнергoinформационные технологии (БЭИТ-2000): докл. 3-го Междунар. конгр. Т.1 / Под ред. П.И.Госькова. - Барнаул: Изд-во АлтГТУ, 2000. - С.64-66. - Библиогр.: 3 назв.
- Госьков П.И. Энергoinформационные технологии конца 20 - начала 21 веков // Биоэнергoinформатика и биоэнергoinформационные технологии (БЭИТ-2000): докл. 3-го Междунар. конгр. Т.1 / Под ред. П.И. Госькова. - Барнаул: Изд-во АлтГТУ, 2000. - С.3-6. - Библиогр.: 5 назв.
- Госьков П.И., Аксенов А.И. Экспериментальные определения диаграмм направленности излучений высокочастотного электроторсионного генератора // Биоинформатика. Биоинформационные и биоэнергoinформационные технологии (БЭИТ-2001): докл. 4-го Междунар. конгр. Т.1, ч.2. - Барнаул: Изд-во АлтГТУ, 2001. - С.14-16. - Библиогр.: 3 назв.
- Госьков П.И., Бондаренко В.Б., Чепуштанов А.А., Косов А.А. Исследование методов нейтрализации торсионного и электромагнитного излучения // Биоинформационные и энергoinформационные технологии (БЭИТ-2002): докл. 5-го Междунар. конгр. Т.2. - Барнаул: Изд-во АлтГТУ, 2002. - С.28-30. - Библиогр.: 5 назв.
- Госьков П.И., Бояркина Т.Г., Кондрашова А.Г., Полевой А.Б. Влияние излучения торсионного генератора на основе вращающегося магнитного поля на биологическую активность воды // Биоинформационные и энергoinформационные технологии (БЭИТ-2002): докл. 5-го Междунар. конгр. Т.2. - Барнаул: Изд-во АлтГТУ, 2002. - С.31-37. - Библиогр.: 3 назв.
- Госьков П.И., Бояркина Т.Г., Полевой А.Б. Воздействие генератора торсионного излучения на основе вращающегося магнитного поля на электросопротивление раствора NaCl // Биоинформационные и энергoinформационные технологии (БЭИТ-2002): докл. 5-го Междунар. конгр. Т.2. - Барнаул: Изд-во АлтГТУ, 2002. - С.28-30. - Библиогр.: 5 назв.
- Госьков П.И., Госьков П.П. Проблемы диагностики фантомных торсионных полей // Биоинформационные и энергoinформационные технологии (БЭИТ-2002): докл. 5-го Междунар. конгр. Т.2. - Барнаул: Изд-во АлтГТУ, 2002. - С.11-17. - Библиогр.: 27 назв.
- Госьков П.И., Госьков П.П., Шестухин А.С. Экспериментальное определение диаграмм направленности излучений низкочастотного электроторсионного генератора // Биоэнергoinформатика и биоэнергoinформационные технологии (БЭИТ-2000): докл. 3-го Междунар. конгр. Т.3, ч.1. - Барнаул: Изд-во АлтГТУ, 2001. - С.22-24. - Библиогр.: 7 назв.
- Госьков П.И., Дворников В.М., Ястремский Ю.Н. Торсионные технологии в медицине, экологии и промышленности // Вестник Ассоциации сибирских территориальных объединений Международной академии энергoinформационных наук. - Барнаул: Изд-во АлтГТУ, 1998. - Вып.1. - С.100-108.
- Госьков П.И., Евтушенко А.Т., Кривонос А.А., Марков И.Н. Влияние статических электроторсионных излучений на процесс закалки стали // Биоинформационные и энергoinформационные технологии (БЭИТ-2002): докл. 5-го Междунар. конгр. Т.5. - Барнаул: Изд-во АлтГТУ, 2002. - С.39-41.
- Госьков П.И., Зонов С.О., Полевой А.Б. Влияние излучения статических электроторсионных генераторов на прочность портландцемента // Биоэнергoinформатика и биоэнергoinформационные технологии (БЭИТ-2000): докл. 3-го Междунар. конгр. Т.3, ч.1. - Барнаул: Изд-во АлтГТУ, 2001. - С.19-21. -

Библиогр.: 5 назв.

Госьков П.И., Зонов С.О., Полевой А.Б., Шестухин А.С. Кинетика творения цементного камня под воздействием торсионных полей с предварительной поляризацией // Биоинформатика. Биоинформационные и биоэнергоинформационные технологии (БЭИТ-2001): Докл. 4-го Междунар. конгр. Т.1, ч.2. - Барнаул: Изд-во АлтГТУ, 2001. - С.37-38.

Госьков П.И., Зонов С.О., Шестухин А.С., Березин В.А. Влияние излучения низкочастотных электроторсионных генераторов на прочность портландцемента // Биоэнергоинформатика и биоэнергоинформационные технологии (БЭИТ-2000): докл. 3-го Междунар. конгр. Т.3, ч.1. - Барнаул: Изд-во АлтГТУ, 2001. - С.17-18. - Библиогр.: 1 назв.

Госьков П.И., Кондрашова А.Г., Аксенов А.О. Влияние фотовспышки на наведенное (фантомное) торсионное поле от электроторсионного генератора // Биоинформационные и энергоинформационные технологии (БЭИТ-2002): докл. 5-го Междунар. конгр. Т.1. - Барнаул: Изд-во АлтГТУ, 2002. - С.62-66. - Библиогр.: 3 назв.

Госьков П.И., Кондрашова А.Г., Аксенов А.О. и др. Исследование переноса информации модулированным торсионным излучением // Биоинформационные и энергоинформационные технологии (БЭИТ-2002): Докл. 5-го Междунар. конгр. Т.2. - Барнаул: Изд-во АлтГТУ, 2002. - С.3-6. - Библиогр.: 4 назв.

Госьков П.И., Кондрашова А.Г., Аксенов А.О. Изучение влияния формы торсионного генератора на биообъекты // Биоинформационные и энергоинформационные технологии (БЭИТ-2002): докл. 5-го Междунар. конгр. Т.1. - Барнаул: Изд-во АлтГТУ, 2002. - С.56-58. - Библиогр.: 4 назв.

Госьков П.И., Кондрашова А.Г., Казарцева А.В. Влияние энергоинформационного воздействия генератора скрещенных электрических и магнитных полей на биологические объекты // Биоинформационные и энергоинформационные технологии (БЭИТ-2002): докл. 5-го Междунар. конгр. Т.1. - Барнаул: Изд-во АлтГТУ, 2002. - С.96-98. - Библиогр.: 5 назв.

Госьков П.И., Кондрашова А.Г., Коваленко Я.В. Экспериментальное исследование влияния различных энергоинформационных излучений от технических и нетехнических источников на оптическую плотность и проницаемость водного раствора NaCl // Биоинформационные и энергоинформационные технологии в производственной, в социальной и в духовной сферах (БЭИТ-2005): докл. 8 междунар. науч. конгр. Т.2. - Барнаул: АлтГТУ, 2005. - С.57-61. - Библиогр.: 1 назв.

Госьков П.И., Кондрашова А.Г., Плюснин Д.А. Контроль торсионных излучений с помощью дифференциального рефрактометра (амплитудно-суммарного) на основе солнечной батареи // Некомпьютерные информационные технологии (биоинформационные, энергоинформационные и др.) (БЭИТ-2003): докл. 6-го Междунар. конгр. Т.3. - Барнаул: Изд-во АлтГТУ, 2003. - С.69-71.

Госьков П.И., Кондрашова А.Г., Плюснин Д.А. Контроль торсионных излучений с помощью дифференциального рефрактометра амплитудно-разностного типа на основе солнечной батареи // Биоинформационные и энергоинформационные технологии (БЭИТ-2002): докл. 5-го Междунар. конгр. Т.5. - Барнаул: Изд-во АлтГТУ, 2002. - С.43-45. - Библиогр.: 1 назв.

- Госьков П.И., Кондрашова А.Г., Плюснин Д.А. Контроль торсионных излучений с помощью дифференциального рефрактометра на двух полупроводниковых фотоэлементах // Биоинформационные и энергоинформационные технологии (БЭИТ-2002): докл. 5-го Междунар. конгр. Т.5. - Барнаул: Изд-во АлтГТУ, 2002. - С.40-42. - Библиогр.: 1 назв.
- Госьков П.И., Кондрашова А.Г., Плюснин Д.А. Контроль торсионных излучений с помощью дифференциального фотометра на двух полупроводниковых фотоэлементах // Биоинформационные и энергоинформационные технологии (БЭИТ-2002): докл. 5-го Междунар. конгр. Т.1. - Барнаул: Изд-во АлтГТУ, 2002. - С.103-107.
- Госьков П.И., Кондрашова А.Г., Плюснин Д.А. Контроль торсионных излучений с помощью дифференциального фотометра на основе солнечной батареи // Некомпьютерные информационные технологии (биоинформационные, энергоинформационные и др.) (БЭИТ-2003): докл. 6-го Междунар. конгр. Т.3. - Барнаул: Изд-во АлтГТУ, 2003. - С.65-68. - Библиогр.: 3 назв.
- Госьков П.И., Мелиев М.А., Полевой А.Б. и др. Влияние низкочастотных и высокочастотных торсионных излучений на скорость оседания эритроцитов в крови человека // Биоинформатика. Биоинформационные и биоэнергоинформационные технологии (БЭИТ-2001): докл. 4-го Междунар. конгр. Т.1, ч.2. - Барнаул: Изд-во АлтГТУ, 2001. - С.19-21. - Библиогр.: 12 назв.
- Госьков П.И., Пронин С.П. Влияние торсионного поля на солевой раствор NaCl // Ползуновский альманах. - 2000. - N 2. - С.34-36. - Библиогр.: 3 назв.
- Госьков П.И., Пронин С.П. Открытие влияния торсионного поля на структурообразование в солевом растворе NaCl // Биоэнергоинформатика (БЭИ-99): докл. 2-го Междунар. конгр. Т.2 / Под ред. П.И.Госькова. - Барнаул: Изд-во АлтГТУ, 1999. - С.6-14. - Библиогр.: 3 назв.
- Госьков П.И., Пронин С.П., Полевой А.Б., Аксенов А.О. О влиянии высокочастотных электроторсионных излучений на раствор NaCl // Биоэнергоинформатика и биоэнергоинформационные технологии (БЭИТ-2000): Докл. 3-го Междунар. конгр. Т.1 / Под ред. П.И.Госькова. - Барнаул: Изд-во АлтГТУ, 2000. - С.165-166. - Библиогр.: 3 назв.
- Госьков П.И., Пронин С.П., Полевой А.Б., Пушкарева О.В. Исследование статического электроторсионного генератора // Биоэнергоинформатика и биоэнергоинформационные технологии (БЭИТ-2000): Докл. 3-го Междунар. конгр. Т.1 / Под ред. П.И.Госькова. - Барнаул: Изд-во АлтГТУ, 2000. - С.162-164. - Библиогр.: 2 назв.
- Губарев Е.А., Сидоров А.Н., Шипов Г.И. Фундаментальные модели элементарных взаимодействий и теория физического вакуума. - М., 1992. - 67 с. - (Препринт / Межотрасл. науч.-техн. центр венчур. нетрадиц. технологий; N 17). - Библиогр.: 42 назв.
- Дворников В.М., Ястремский Ю.Н. Мобильный генератор торсионного поля "Биомаг" // Биоэнергоинформатика (БЭИ-99): докл. 2-го Междунар. конгр. Т.1, ч.2. - Барнаул: Изд-во АлтГТУ, 1999. - С.77.
- Дворников В.М., Ястремский Ю.Н. О перспективах торсионных технологий на Алтае // Биоэнергоинформатика и биоэнергоинформационные технологии (БЭИТ-2000): докл. 3-го Междунар. конгр. Т.2 / Под ред. П.И. Госькова. - Барнаул: Изд-во АлтГТУ, 2000. - С.118-119.
- Дворников В.М., Ястремский Ю.Н. Проточный активатор "Альфамагнитрон" // Биоэнергоинформатика (БЭИ-99): докл. 2-го Междунар. конгр. Т.1, ч.2. - Барнаул:

Изд-во АлтГТУ, 1999. - С.78.

Дворников В.М., Ястремский Ю.Н. Экозащита среды обитания человека // Биоэнергоинформатика (БЭИ-99): докл. 2-го Междунар. конгр. Т.1, ч.1. - Барнаул: Изд-во АлтГТУ, 1999. - С.60-62. - Библиогр.: 5 назв.

Дворников В.М., Ястремский Ю.Н. Эффект вторичного излучения вакуумсферы // Биоэнергоинформатика (БЭИ-99): докл. 2-го Междунар. конгр. Т.1, ч.1. - Барнаул: Изд-во АлтГТУ, 1999. - С.58-59. - Библиогр.: 5 назв.

Дворников В.М., Ястремский Ю.Н., Госьков П.И. Практическая эниология в медицине, экологии и промышленности // Биоэнергоинформатика (БЭИ-98): докл. 1-го Междунар. конгр. Т.2. - Барнаул: Изд-во АлтГТУ, 1998. - С.17-22. - Библиогр.: 8 назв.

Дворников В.М., Ястремский Ю.Н., Госьков П.И. Торсионные технологии в экологии // Биоэнергоинформатика (БЭИ-99): докл. 2-го Междунар. конгр. Т.1, ч.1. - Барнаул: Изд-во АлтГТУ, 1999. - С.47-55. - Библиогр.: 15 назв.

Дворников В.М., Ястремский Ю.Н., Госьков П.И., Ерыгина Т.В. Метод идентификации неопознанных торсионных излучателей // Биоэнергоинформатика (БЭИ-99): Докл. 2-го Междунар. конгр. Т.1, ч.1. - Барнаул: Изд-во АлтГТУ, 1999. - С.56-57. - Библиогр.: 3 назв.

Дейнека О. Торсионные поля закружили нам голову // Аргументы и факты Сибирь (Новосибирск). - 2002. - N 11 (Март). - С.23. - (Кого карает Комиссия по лженауке?)

Дорожинская В.Л. Влияние торсионных полей на тонкий мир нашего сознания // Науч.-техн. проблемы транспорта, пром-сти и образования: тр. 62-й межвуз. науч.-техн. конф. творч. молодежи, Хабаровск, 7-8 апр. 2004. В 5 т. Т.5. - Хабаровск: ДВГУПС, 2004. - С.22

Дубров Я.А. К энергоинформационной физике! Принципы перехода и хронотопные структуры // Физика сознания и жизни, космология и астрофизика. - 2008. - Т.8, N 1(29). - С.38-48. - Библиогр.: 12 назв.

Дульнев Г.Н., Ипатов А.П. Регистрация излучения торсионного генератора (ТГ) // III Междунар. аэрокосмический конгресс IAC'2000, 23-27 авг. 2000 г., Москва: сб. тез. - М.: Междунар. фонд попечителей Моск. гос. авиац. технол. ун-та им. К.Э.Циолковского; ООО "Науч.-техн. компания "Аффинор"; Изд-во СИП РИА, 2000. - С.203.

Егорова Н.П. Миазматическая интоксикация как волновой процесс // Гомеопатическая медицина. - 2002. - N 3(5). - С.19-23. - Библиогр.: 21 назв.

Ермолаев В.А., Азикова Г.И., Измайлова О.А. Радиография спин-торсионных полей // Поисковые экспериментальные исследования в области спин-торсионных взаимодействий. - Томск: СибНИЦАЯ, 1995. - С.96-98. - Библиогр.: 5 назв.

Ершов А.Д. Психо-кибернетические вопросы защиты в таможенном деле // Международная академия (Межакадем. информ. бюлл.) - СПб.: Изд-во "Интан", 1999. - N 10-12. - С.109-114. - Библиогр.: 8 назв.

Ефремов А.П. Кручение пространства - времени и эффекты торсионного поля: Аналит. обзор. - М., 1991. - 76 с. - (Препринт / Межотрасл. науч.-техн. центр венчур. нетрадиц. технологий; N 6).

Еханин С.Г. Модифицированный газоразрядный индикатор ионизирующего излучения // Поисковые экспериментальные исследования в области спин-торсионных взаимодействий. - Томск: СибНИЦАЯ, 1995. - С.37-39. - Библиогр.: 3 назв.

Еханин С.Г., Лунев В.И., Окулов Б.В. Экспериментальное обнаружение влияния торсионного поля маховика на показания газоразрядного детектора ионизирующего излучения // Поисковые экспериментальные исследования в области спин-торсионных взаимодействий. - Томск: СибНИЦАЯ, 1995. - С.37-39. - Библиогр.: 3 назв.

Жвирблис В. Наука по-прежнему имеет много гитек // Техника - молодежи. - 2001. - N 2. - С.26-29.

Заворотных В.И. Передача тонкой (торсионно-спиновой) энергии воде от гомеопатического препарата Траумель R (Traumeel R) // Сознание и физ. реальность. - 2006. - Т.11, N 1. - С.37-40. - Библиогр.: 7 назв.

Зворыгин В.П., Кузнецов Р.Г., Лунев В.И. и др. Комбинированный генератор спин-торсионного поля с рентгеновской компонентой излучения для технологического применения // Поисковые экспериментальные исследования в области спин-торсионных взаимодействий. - Томск: СибНИЦАЯ, 1995. - С.37-39. - Библиогр.: 3 назв.

Ибадов Я.С., Коломинская Е.А., Шкатов В.Т. Методы торсионного контроля в исследовании динамики информационной составляющей воды // Валеология - современное состояние, направления и перспективы развития: материалы V междунар. науч.-практ. конф. Т.3. - Харьков, 2007. - С.212.

Иваненко К. Вирус космической мудрости // Природа и человек (Свет). - 2002. - N 3. - С.23.

Иванов Е.В. Генератор статического торсионного поля // Современные техника и технологии: Тр. 4-й обл. науч.-практ. конф. студентов, аспирантов и мол. ученых, Томск, 23-26 марта 1998 г. / Том. политех. ун-т. - Томск, 1998. - С.223-224. - Библиогр.: 1 назв.

Иванов Ю.Г. Учитель и ученик: Природное оздоровление по системе учителя Иванова. - Самара: Изд-во Самар. гос. пед. ун-та, 1999. - 320 с.

Исаченко Р.П. Торсионные поля в энергоинформационной системе человека // Парапсихология и психофизика. - 1999. - N 1(27). - С.48-49. - Библиогр.: 3 назв.

Истомин С.А., Кузьмин Р.Н. Поля кручения, не искажающие метрику пространства-времени, и проблема введения потенциалов полей кручения // Физ. мысль России. - 1998. - N 2. - С.18-20. - Библиогр.: 7 назв.

Истомин С.А., Кузьмин Р.Н. Система полевых уравнений динамики для слабых полей кручения / Ред. журн. "Вестник Моск. ун-та. Сер.3. Физика. Астрономия". - М., 1999. - Деп. в ВИНТИ 17.03.99, N 841-В99.

Истомин С.А., Кузьмин Р.Н. Спин-торсионные взаимодействия в магнетиках // Вестник Моск. ун-та. Сер.3: Физика. Астрономия. - 1997. - N 5. - С.51-54. - Библиогр.: 11 назв.

Казначеев В.П. Российская космогония - гражданский долг XXI века // Вестник МНИИКА. - 2000. - Вып.7. - С.7-8.

Казначеев В.П., Кисельников А.А., Мингазов И.Ф. Ноосферная экология и экономика человека. Проблемы "Сфинкса XXI века". - Новосибирск: ООО "Дюнас", 2005. - 448 с. - Библиогр.: 329 с.

Кипор Г.В. Проблема биологического эффекта Т-полей // III Междунар. аэрокосмический конгресс IAC'2000, 23-27 авг. 2000 г., Москва: Сб. тез. - М.: Междунар. фонд попечителей Моск. гос. авиац. технол. ун-та им.

К.Э.Циолковского; ООО "Науч.-техн. компания "Аффинор"; Изд-во СИП РИА, 2000. - С.214.

- Киткин В.А. О математической теории торсионных полей // Фундаментальные проблемы естествознания: Материалы Междунар. науч. конгр. - СПб., 1998. - С.89-90.
- Кичигин В.И., Ключев А.В., Курапов С.А. и др. О влиянии торсионного поля на электрохимические процессы на границе раздела металл - электролит // Холодный ядерный синтез: мат. 3-й рос. конф. по холодному синтезу и трансмутации ядер, Дагомыс, 2-7 окт. 1995 г. - М., 1996. - С.295-296. - Библиогр.: 7 назв.
- Клочек Н.В., Никонова М.В., Паламарчук Л.Е. Детектирование торсионного компонента излучения Солнца // Слабые и сверхслабые поля и излучения в биологии и медицине: Тез. I Междунар. конгр. - СПб., 1997. - С.258.
- Клочек Н.В., Паламарчук Л.Э., Никонова М.В. Ретроспективный анализ результатов эксперимента Н.П.Мышкина по обнаружению торсионного компонента излучения Солнца // Корреляции биологических и физико-химических процессов с космическими и гелиогеофизическими факторами: Тез. докл. 4-го междунар. пушкинского симп., 23-28 сент., 1996 г., Пушкино, Моск. обл. - Пушкино, 1996. - С.136-137.
- Ключев А.В., Панов В.Ф., Тестов Б.В. Влияние торсионного излучения на млекопитающих // Вестник новых мед. технологий. - 1998. - Т.V, N 1, приложение. - С.58.
- Ковалев В.И. Сознание и рациональность в экологической перспективе // Мировоззренческие основания человеческой деятельности на рубеже XXI века. - Уфа, 1997. - С.11-13.
- Ковалев В.И. Торсионная природа сознания и физический вакуум // Проблема сознания в философии и науке: Тез. IX ежегод. конф. каф. филос. РАН. - М., 1996. - С.186-187.
- Коломинская Е.А. Измерение торсионного контраста цветных объектов // Биоинформационные и энергоинформационные технологии в целительстве, в духовной, в социальной и в производственной сферах (БЭИТ-2007): докл. X юбил. междунар. конгр. Т.1. - Барнаул: АлтГТУ, 2007. - С.102-105. - Библиогр.: 10 назв.
- Коломинская Е.А., Шкатов В.Т. Исследование тяжеловодородной составляющей воды методами торсиметрии // Биоинформационные и энергоинформационные технологии в целительстве, в духовной, в социальной и в производственной сферах (БЭИТ-2007): докл. X юбил. междунар. конгр. Т.1. - Барнаул: АлтГТУ, 2007. - С.96-99. - Библиогр.: 8 назв.
- Короткина М.Р., Бурлаков А.Б. Биофотонная эмиссия // Лесн. вестн. - 2004. - N 4(35). - С.89-100. - Библиогр.: 7 назв.
- Кравченко Ю.П. Опыт приборного исследования торсионных установок // Биоинформационные и энергоинформационные технологии в целительстве, в духовной, в социальной и в производственной сферах (БЭИТ-2006): докл. IX междунар. науч. конгр. Т.1. - Барнаул: АлтГТУ, 2006. - С.34-37. - Библиогр.: 8 назв.
- Кругляков Э.П. "Ученые" с большой дороги. - М.: Наука, 2001. - 320 с.
- Кругляков Э.П. Верно ли "Российская газета" понимает свободу печати? (Документальное повествование) // Здравый смысл. - 1998/1999. - Т.3, N 2(10). - С.7-34.
- Кругляков Э.П. Что же с нами происходит? - Новосибирск: Изд-во СО РАН, 1998. - 166 с.
- Кто являлся Гамлету? Физики приручают "третью силу" // Энергоинформационный обмен и здоровье человека. Введение в креативную психургию. - М.: Лаборатория иерархических информ. технологий, 1999. - С.41-46.

Курик М.В., Курик А.М., Самосюк И.З., Чухраев Н.В. / Влияние вращений на свойства воды // Сознание и физ. реальность. - 2000. - Т.5, N 6. - С.49-52. -

Библиогр.: 10 назв.

Курмакаев З.Х. О роли физического вакуума в энергоинформационных взаимодействиях живых систем // Изв. НАН Республики Казахстан. Сер. физ.-мат. - 2004. - N 4(236). - С.28-31. - Библиогр.: 14 назв.

Лесков Л. Мышь на горе: Академия наук объявила крестовый поход против лженауки // Известия. - 2000. - 5 янв. (N 1). - С.5.

Лесков Л.В. Нелинейная Вселенная: новый дом для человечества. - М.: ЗАО "Изд-во "Экономика", 2003. - 446 с. - Библиогр.: с.430-446. - (Рос. соц.-экон. мысль).

Лунев В.И. Методология экспериментальных исследований спин-торсионных взаимодействий // Поискные экспериментальные исследования в области спин-торсионных взаимодействий. - Томск: СибНИЦАЯ, 1995. - С.17-21. - Библиогр.: 25 назв.

Лунев В.И. Проблемы исследования спин-торсионных взаимодействий // Поискные экспериментальные исследования в области спин-торсионных взаимодействий. - Томск: СибНИЦАЯ, 1995. - С.6-16. - Библиогр.: 60 назв.

Лунев В.И. Теоретико-экспериментальные исследования особенностей влияния спин-торсионного поля на фрактальные объекты // Поискные экспериментальные исследования в области спин-торсионных взаимодействий. - Томск: СибНИЦАЯ, 1995. - С.98-108. - Библиогр.: 2 назв.

Лунев В.И. Фоторегистрация спин-торсионного поля электродинамического генератора // Поискные экспериментальные исследования в области спин-торсионных взаимодействий. - Томск: СибНИЦАЯ, 1995. - С.114-118. - Библиогр.: 4 назв.

Лунев В.И., Окулов Б.В., Царапкин Г.С. и др. Комплекс "Створ" - установка для исследования спин-торсионных взаимодействий // Поискные экспериментальные исследования в области спин-торсионных взаимодействий. - Томск: СибНИЦАЯ, 1995. - С.39-48. - Библиогр.: 4 назв.

Лунев В.И., Сивцов В.П., Царапкин Г.С. и др. О возможности спин-торсионного мониторинга геодинамических событий // Поискные экспериментальные исследования в области спин-торсионных взаимодействий. - Томск: СибНИЦАЯ, 1995. - С.138-143. - Библиогр.: 2 назв.

Лунев В.И., Функ Э.Р. Спектрометр тормозного излучения // Поискные экспериментальные исследования в области спин-торсионных взаимодействий. - Томск: СибНИЦАЯ, 1995. - С.48-56. - Библиогр.: 10 назв.

Майборода В.П., Акимов А.Е., Максимова Г.А. и др. // Влияние торсионных полей на расплав олова / - М., 1994. - 13 с. - (Препринт / Межотрасл. науч.-техн. центр венчур. нетрадиц. технологий; N 49).

Майборода В.П., Акимов А.Е., Тарасенко В.Я. и др. / Структура и свойства меди, унаследованные из расплава после воздействия на него торсионным излучением // Прикл. физика. - 1995. - N 2. - С.73-76. - Библиогр.: 9 назв.

Майборода В.П., Акимов А.Е., Тарасенко В.Я. и др. Структура и свойства меди, унаследованные из расплава после воздействия на него торсионным полем - М., 1994. - (Препринт / Межотрасл. науч.-техн. центр венчур. нетрадиц. технологий; N 50).

- Малинкин В.В., Букатый В.И., Черненко П.П. Влияние торсионного излучения на всхожесть семян // Биоэнергоинформатика (БЭИ-99): Докл. 2-го Междунар. конгр. Т.1, ч.1. - Барнаул: Изд-во АлтГТУ, 1999. - С.45-46. - Библиогр.: 1 назв.
- Медведев Ю. Торсионное поле изменит мир // Техника - молодежи. - 1993. - N 5. - С.8-10.
- Мирошниченко О.Ф. Тайны русского алфавита. Аз буки ведаю. - М.: б.и., 2004. - 144 с. - Библиогр.: 86 назв.
- Михайлова Л.П., Казначеев В.П., Мосолов А.Н. Исследования действия торсионных полей на клетку // Вестник МНИИКА. - 2000. - Вып.7. - С.70-72. - Библиогр.: 10 назв.
- Москалев И. Еще раз о торсионных полях и вечных двигателях // Интеллект. собственность. Пром. собственность. - 2002. - N 10. - С.48-52.
- Московский А.В., Мирзалис И.В. Сознание и физический мир // Сознание и физический мир: Сб. стат. - М.: Яхтсмен, 1995. - Вып.1. - С.8-35. - Библиогр.: 64 назв.
- Мырова Л.О. Излучения персональных компьютеров и защита от них // КомпьюЛог. - 2005. - N 2(68). - С.30-39.
- Мягков Ю.В. Вихревое поле и небесная механика // Физика и механика на пороге XXI века: Межвед. сб. науч. тр. Вып.2. - М.: Изд-во МГУП, 1999. - С.31-38. - Библиогр.: 1 назв.
- Некоторые сведения из теории физического вакуума. Торсионные поля и формовые волны в психофизике // Энергоинформационный обмен и здоровье человека. Введение в креативную психургию. - М.: Лаборатория иерархических информ. технологий, 1999. - С.35-40.
- Николаев Г.В. Научный вакуум. Кризис в фундаментальной физике. Есть ли выход?: Новые концепции физического мира. - Томск: Изд-во НТЛ, 1999. - 144 с. - Библиогр.: 53 назв.
- Обухов Ю.Н., Пронин П.И. Физические эффекты в теории гравитации с кручением // Итоги науки и техники. Сер.: Классическая теория поля и теория гравитации. Т.2 Гравитация и космология. - М.: ВИНТИ, 1991. - С.112-170. - Библиогр.: 255 назв.
- Окулов Б.В. Возможность повышения чувствительности сцинтиляционного детектора ионизирующего излучения к торсионным полям // Поисквые экспериментальные исследования в области спин-торсионных взаимодействий. - Томск: СибНИЦАЯ, 1995. - С.91-95. - Библиогр.: 3 назв.
- Окулов Б.В. Электростатический генератор спин-торсионного поля // Поисквые экспериментальные исследования в области спин-торсионных взаимодействий. - Томск: СибНИЦАЯ, 1995. - С.28-30. - Библиогр.: 1 назв.
- Окулов Б.В., Лунев В.И., Царапкин Г.С. Обнаружение эффекта воздействия спин-торсионного поля маховика гиromотора на показания сцинтиляционного детектора ионизирующего излучения // Поисквые экспериментальные исследования в области спин-торсионных взаимодействий. - Томск: СибНИЦАЯ, 1995. - С.86-90. - Библиогр.: 3 назв.
- Окулов Б.В., Царапкин Г.С., Лунев В.И. Влияние торсионного поля вращающихся масс на физические процессы // Поисквые экспериментальные исследования в области спин-торсионных взаимодействий. - Томск: СибНИЦАЯ, 1995. - С.118-127. - Библиогр.: 7 назв.

Павленко А.Р. Оценка эффективности защиты устройств ФОРПОСТ от торсионных полей // Гигиена населенных мест: сб. науч. тр. - Киев, 2000. - Вып.37. - С.288-291.

Павленко А.Р., Кравченко Ю.П., Курик М.В. Опыт использования приборов ИГА-1 при внедрении изделий ФОРПОСТ-1 для защиты операторов ПК от электромагнитных излучений // Некомпьютерные информационные технологии (биоинформационные, энергоинформационные и др.) (БЭИТ-2003): Докл. 6-го Междунар. конгр. Т.1. - Барнаул: Изд-во АлтГТУ, 2003. - С.53-56. - Библиогр.: 14 назв.

Палюшев Б. Физика Бога 2: Пограничные пространства / Пер. с болг. - М.: ООО «Изд-во АСТ», ООО «Изд-во Астрель», 2003. - 318 с.

Палюшев Б. Физика на Бога: (Квантовата механика, торсионният биоенергоинформ. подход във физиката и енософията-един синтез между Западната и Източната култури в светлината на постмодерната наука през XXI в.). - София: Интеграл-Г, 1997. - 303 с. - Рез. англ.

Панов В.Ф., Ключев А.В., Кичигин В.И., Халдеев В.Г. Торсионные поля и химические процессы // Химия, технология, пром. экология неорганических соединений: Сб. науч. тр. - Пермь: Изд-во Перм. ун-та, 1998. - Вып.1. - С.106-114. - Библиогр.: 14 назв.

Панов В.Ф., Стрелков В.В., Чижов В.Н., Ключев А.В. Влияние торсионного поля на кристаллизацию соли сульфата меди в водном растворе // III Междунар. аэрокосмический конгресс IAC'2000, 23-27 авг. 2000 г., Москва: сб. тез. - М.: Междунар. фонд попечителей Моск. гос. авиац. технол. ун-та им. Циолковского и др., 2000. - С.218.

Панов В.Ф., Стрелков В.В., Чижов В.Н., Ключев А.В. Влияние торсионного поля на кристаллизацию сульфата меди в водном растворе // Сознание и физ. реальность. - 2002. - Т.7, N 4. - С.48-50. - Библиогр.: 10 назв.

Панов В.Ф., Тестов Б.В., Ключев А.В. Влияние торсионного поля на лабораторных мышей // Сознание и физ. реальность. - 1998. - Т.3, N 4. - С.48-50. - Библиогр.: 1 назв.

Панов В.Ф., Тестов Б.В., Ключев А.В. Реакция мышей на торсионное излучение // Научные основы и прикладные проблемы энергоинформационных взаимодействий в природе и обществе: Материалы Междунар. Конгресса "ИнтерЭНИО-99". - М.: Изд-во ВИУ, 2000.

Панов В.Ф., Юшкова Т.А., Юшков В.В., Стрелков В.В. Прикладные аспекты энергоинформационных технологий в медицине // III Междунар. аэрокосмический конгресс IAC'2000, 23-27 авг. 2000 г., Москва: Сб. тез. - М.: Междунар. фонд попечителей Моск. гос. авиац. технол. ун-та им. К.Э.Циолковского; ООО "Науч.-техн. компания "Аффинор"; Изд-во СИП РИА, 2000. - С.214-215.

Паутов Г.А. Торсионное поле и Тунгусский метеорит // Сознание и физ. реальность. - 2004. - Т.9, N 1. - С.56-59.

Полубенцева М.Ф., Соркина В.И. Новый подход к использованию биолокационного метода // Экол. вестн. России. - 2007. - N 8. - С.25.

Порвин Л.М., Балашова Т.Н. Применение гипотезы торсионных взаимодействий при моделировании нетрадиционных методов медицины и сложных биологических систем // Фундаментальные науки и альтернативная медицина: тез. докл. Первого Междунар. симп., 22-25 сент. 1997 г. - Пушкино, 1997. - С.83-84.

Потапов Ю.С., Фоминский Л.П. Вихревая энергетика и холодный ядерный синтез с позиций теории движения. - Кишинев; Черкассы: "ОКО-Плюс", 2000. - 387 с. - Библиогр.: 262 назв.

Правдивцев В.Л. Эти загадочные зеркала... Взаимодействие человека с зеркалами. - М.: Изд-во РИЦ МДК, 2002. - 580 с.: ил.

Резункова О.П., Сыромятников А.Г. Влияние магнитных и спин-торсионных полей на образование спиральных молекулярных структур // Слабые и сверхслабые поля и излучения в биологии и медицине: Тез. I Междунар. конгр. - СПб., 1997. - С.107.

Резункова О.П., Сыромятников А.Г. Физические эффекты спин-торсионных взаимодействий как гиро-электромагнитные явления и их биологическая значимость // Слабые и сверхслабые поля и излучения в биологии и медицине: тез. I Междунар. конгр. - СПб., 1997. - С.8

Рогожкин В.Ю. Эниология. - М.: Пантори, 2000. - 528 с.

Родштат И.В. Диапазон значимых электромагнитных воздействий в контексте процессов рецепции: лекция N 5 (инфранизкочастотное воздействие низкой интенсивности как значимый фактор, предположительно связанный с реализацией телепатии) // Вестник новых мед. технологий. - 1999. - Т. VI, N 1. - С.145-146.

Русанов А., Павленко А. О новом техногенном факторе воздействия на состояние живых организмов // Биоинформационные и энергоинформационные технологии в производственной, в социальной и в духовной сферах (БЭИТ-2005): докл. 8 междунар. науч. конгр. Т.2. - Барнаул: АлтГТУ, 2005. - С.11-13.

Рыбников К.К., Короткина М.Р. Николай Николаевич Лузин // Лесн. вестн. - 2005. - N 3(39), ч.1. - С.91-128. - Библиогр.: 5 назв.

Рысьев О.А. Эффект формы пирамид. - СПб.: Диля, 2005. - 160 с. - Библиогр.: 50 назв.

Сабуров В.П., Седельников В.В., Соловьев А.А. и др. Влияние торсионных полей на полимеризующиеся системы // Сб. науч.-исслед. работ общенаучных кафедр. - Омск: ОБТИУ, 1997. - С.31-36.

Савинов В.А. Торсионная сущность человека и среды его обитания. Медицинский аспект. - Брянск: Изд-во благотворит. фонда им. блгв. кн. Олега Брянского - ИД "Кириллица", 2003. - 95 с. - Библиогр.: 17 назв.

Седельников В.В., Гурдин В.И. Управление свойствами растворов и расплавов при применении торсионных полей // Сознание и физ. реальность. - 2007. - Т.12, N 6. - С.20-29. - Библиогр.: 25 назв.

Седельников В.В., Сабуров В.П. Индикация торсионных полей // Биоинформатика. Биоинформационные и биоэнергоинформационные технологии (БЭИТ-2001): Докл. 4-го Междунар. конгр. Т.1, ч.2. - Барнаул: Изд-во АлтГТУ, 2001. - С.11-13. - Библиогр.: 12 назв.

Седельников В.В., Сабуров В.П. Исследование воздействия торсионного поля на фосфатные связующие // III Междунар. аэрокосмический конгресс IAC'2000, 23-27 авг. 2000 г., Москва: Сб. тез. - М.: Междунар. фонд попечителей Моск. гос. авиац. технол. ун-та им. К.Э.Циолковского; ООО "Науч.-техн. компания "Аффинор"; Изд-во СИП РИА, 2000. - С.229.

Седельников В.В., Сабуров В.П. Процесс кристаллизации металлов при действии торсионных полей // III Междунар. аэрокосмический конгресс IAC'2000, 23-27 авг. 2000 г., Москва: Сб. тез. - М.: Междунар. фонд попечителей Моск. гос. авиац. технол. ун-та им. К.Э.Циолковского; ООО "Науч.-техн. компания "Аффинор"; Изд-во СИП РИА, 2000. - С.228-229.

- Седельников В.В., Сабуров В.П. Торсионные поля и их применение // Вестник Омского ун-та. - 1996. - Спец. вып.1. - С.123-124.
- Седельников В.В., Сабуров В.П., Зюзько В.Л., Акимов А.Е. Программирование структур и свойств кристаллизующихся систем // Биоэнергоинформатика (БЭИ-99): Докл. 2-го Междунар. конгр. Т.1, ч.1. - Барнаул: Изд-во АлтГТУ, 1999. - С.38-40. - Библиогр.: 8 назв.
- Седельников В.В., Сабуров В.П., Кузнецова Н.Г., Акимов А.Е. Влияние воздействия физических полей на кристаллизующиеся системы // Прикладные задачи механики: сб. науч. тр. Кн.2. - Омск: Изд-во ОмГУ, 1997. - С.16-19. - Библиогр.: 4 назв.
- Сердюков О. Урожай с полей кручения // Изобретатель и рационализатор. - 2001. - N 8. - С.6-7.
- Сидоренко Г.Н., Шкатов В.Т., Левицкий Е.Ф. и др. О составляющих поля постоянных магнитов и их действии на восстановительные процессы // Биоинформатика. Биоинформационные и биоэнергоинформационные технологии (БЭИТ-2001): Докл. 4-го Междунар. конгр. Т.1, ч.1. - Барнаул: Изд-во АлтГТУ, 2001. - С.40-41.
- Синг-лиу Жианг, Сионг-вей Вен, Ли-юн Хан. Эффект торсионного поля в системах электрического разряда // Новая энергетика. - 2003. - N 5-6(14-15). - С.52-56. - Библиогр.: 15 назв.
- Смирнов А.Ю. Теоретические и экспериментальные предпосылки регистрации торсионных полей и излучений и особенности обработки зарегистрированных сигналов // Биоинформатика. Биоинформационные и биоэнергоинформационные технологии (БЭИТ-2001): Докл. 4-го Междунар. конгр. Т.1, ч.1. - Барнаул: Изд-во АлтГТУ, 2001. - С.40-41.
- Смирнов А.Ю. Экспериментальные подходы к терапии и диагностике злокачественных образований с использованием модулированных электромагнитных и торсионных полей // Биоинформатика. Биоинформационные и биоэнергоинформационные технологии (БЭИТ-2001): Докл. 4-го Междунар. конгр. Т.1, ч.1. - Барнаул: Изд-во АлтГТУ, 2001. - С.38-39.
- Смит Б.А. Немного о роли электромагнитных, электростатических и торсионных полей при антигравитации и движении поля // Новая энергетика. - 2003. - N 5-6(14-15). - С.57-65.
- Соколова В.А. Исследование реакций растений на воздействие торсионных излучений. - М., 1994. - 32 с. - (Препринт / Межотрасл. науч.-техн. центр венчур. нетрадиц. технологий; N 48). - Библиогр.: 9 назв.
- Соколова В.А. Первое экспериментальное подтверждение существования торсионных полей и перспективы их использования в народном хозяйстве. - М.: Б.и., 2002. - 53 с.
- Соколова В.А. Первое экспериментальное подтверждение существования торсионных полей и перспективы их использования в народном хозяйстве. - М.: Триада плюс, 2005. - 52 с. - Библиогр.: 12 назв. - (Феномены XXI века).
- Степанов А.М., Можайский А.М. К вопросу объективизации вектора витальности дистанционного воздействия // Биоинформационные и энергоинформационные технологии в производственной, в социальной и в духовной сферах (БЭИТ-2005): Докл. 8 междунар. науч. конгр. Т.1. - Барнаул: АлтГТУ, 2005. - С.19-26. - Библиогр.: 6 назв.
- Степанова О.П., Кобыш О. Влияние торсионной компоненты электромагнитных излучений мониторов ПК, телевизоров на выживаемость инфузорий // Вестн. Науч. отделения энергоинформ. технологий Междунар. акад. энергоинформ. наук (НО ЭИТ МАЭН). Вып.3. - Барнаул: АлтГТУ, 2005. - С.36-40.

Строганов В.И., Чаплин И.В., Королев А.В. Торсионные волны - путь к познанию времени // Тез. докл. 56-й науч. конф. Дальневост. гос. ун-та путей сообщ. / Под ред. О.А.Графского. - Хабаровск: ДВГУПС, 1998. - С.87-88.

Сыромятников А.Г. О физических эффектах спин-торсионных взаимодействий как гирозлектромагнитных явлениях // Физ. мысль России. - 2000. - N 2. - С.1-14. - Библиогр.: 17 назв.

Сырыщева Н.В. Торсионные поля объектов искусства // Сознание и физ. реальность. - 2001. - Т.6, N 3. - С.62-64. - Библиогр.: 6 назв.

Тарасюк И.И. Возникновение явления "холодного отжига" в полупроводниках при спин-торсионном воздействии // Сознание и физ. реальность. - 2002. - Т.7, N 4. - С.40-47. - Библиогр.: 11 назв.

Тарасюк И.И. Возникновение явления "холодного отжига" в полупроводниках при спин-торсионном воздействии // Сознание и физ. реальность. - 2006. - Т.11, N 1. - С.24-32. - Библиогр.: 11 назв.

Тарасюк И.И., Акимов А.Е., Тарасенко В.Я. О возможности индикации спин-поляризации пространства кристаллическим телом. - М., 1994. - (Препринт / Межотрасл. науч.-техн. центр венчур. нетрадиц. технологий; N 54).

Тевилин С.М. Происхождение жизни во Вселенной. Человек в потоке полей. - М.: Компания Спутник+, 2004. - 31 с.

Тихоплав В., Тихоплав Т. Время Бога: сознание и жизнь. - М.: АСТ; Астрель, 2005. - 334 с. - Библиогр.: 105 назв.

Тихоплав В.Ю., Тихоплав Т.С. Новая Физика Веры. - СПб.: Крылов, 2007. - 352 с. - Библиогр.: с.340-348. - (Серия "Золотой фонд").

Тихоплав В.Ю., Тихоплав Т.С. Новая Физика Веры. - СПб.: Крылов, 2007. - 416 с. - Библиогр.: с.402-411.

Тихоплав Т.С., Тихоплав В.Ю. Великий переход. - СПб.: ИД "Весь", 2002. - 256 с.

Тихоплав Т.С., Тихоплав В.Ю. Физика веры. - СПб.: ИД "Весь", 2004. - 256 с. - Библиогр.: 133 назв. - (Сер.: На пороге Тонкого Мира).

Тогатов В.В., Васильев Н.Б., Маслов В.В. и др. Исследование возможности применения полупроводниковых и сверхпроводящих материалов в качестве чувствительных элементов датчиков торсионных полей // Изв. вузов. Приборостроение. - 1993. - Т.36, N 6. - С.76-79.

Феокистова З. Энергия высших миров // Взгляд за горизонт (Приглашение к

сенсации): [Сб. ст.] / Под ред. В.И.Захаренкова. - М.: Б.и., 1995. - С.281-286.

Филимонов В.А. Идентификация кванта торсионного излучения // Физ. мысль России. - 2001. - N 1. - С.86-89. - Библиогр.: 20 назв.

Филимонов В.А. Идентификация кванта торсионного излучения //

Фундаментальные проблемы естествознания и техники: Международный Конгресс - 2000. - СПб., 2000. - Т.1, N 1. - С.238-241. - Библиогр.: 20 назв.

Филимонов В.А. Новая концепция нейтрино: нейтрино как квант торсионного излучения // Физ. мысль России. - 2000. - N 3. - С.89-92. - Библиогр.: 14 назв.

Филяев В.И. Особенности физических взаимодействий с учетом торсионных полей // Физика в системе подготовки студентов нефизических специальностей университетов в условиях модернизации образования: Сб. тр. совещания-семинара, 21-25 сент. 2004 г. - Астрахань: ИД "Астрахан. ун-т", 2004. - С.72-73.

- Фоминский Л.П. Как работает вихревой теплогенератор Потапова. - Черкассы: "ОКО-Плюс", 2001. - 104 с. - Библиогр.: 63 назв.
- Фоминский Л.П. Комментарий к статье Н.П.Горейко "Сверхединичный теплогенератор, или торсионный блеф" // Радиоаматор. Электрик. - 2004. - N 12. - С.21-22. - Библиогр.: 2 назв.
- Фоминский Л.П. Новый подход к теории торсионных полей // Фундаментальные проблемы естествознания и техники: Тр. Конгресса - 2000. - СПб., 2001. - С.313-315. - Библиогр.: 6 назв. - (Сер. Проблемы исслед. Вселенной; Вып.23).
- Фоминский Л.П. Тайны мальтийского икса или к теории движения. - Черкассы: Відлуння, 1998. - 112 с. - Библиогр.: 70 назв.
- Фоминский Л.П. Чудо падения. - Черкассы: Сіач, 2001. - 264 с. - Библиогр.: 167 назв.
- Ханнанова Ф.Г. Медицинские аспекты применения приборов Центра информатики "Гамма-7".(Записки психиатра). - Уфа: Б.и., 2007. - 79 с. - Библиогр.: 12 назв.
- Ханцеверов Ф.Р. Объективизация эниоявлений - ключ к проблеме целительства // Народная медицина России: теория и практика. - 1999. - N 2. - С.2-5.
- Хасанов О.Л., Похолков Ю.П., Луканин А.А. и др. Изучение спин-торсионного воздействия на параметры сверхпроводящего перехода ВТСП-керамики магнитно-индуктивным методом // Поисковые экспериментальные исследования в области спин-торсионных взаимодействий. - Томск: СибНИЦАЯ, 1995. - С.127-130.
- Царапкин Г.С. Проблемы метрологического обеспечения экспериментов в области спин-торсионных взаимодействий // Поисковые экспериментальные исследования в области спин-торсионных взаимодействий. - Томск: СибНИЦАЯ, 1995. - С.22-27. - Библиогр.: 6 назв.
- Царапкин Г.С. Электродинамические генераторы спин-торсионного поля // Поисковые экспериментальные исследования в области спин-торсионных взаимодействий. - Томск: СибНИЦАЯ, 1995. - С.30-35.
- Царапкин Г.С., Лунев В.И., Окулов Б.В. и др. Изучение влияния СТВ на формирование микроструктуры ВТСП-керамики // Поисковые экспериментальные исследования в области спин-торсионных взаимодействий. - Томск: СибНИЦАЯ, 1995. - С.127-130.
- Цыганков В.Д. Психотроника и безопасность России. - 2-е изд., скорректированное. - М.: СИНТЕГ, 2003. - 136 с. - Библиогр.: 191 назв. - (Сер. "Информационная безопасность").
- Цыганков В.Д. Торсионные поля и нейрокомпьютер // III Междунар. аэрокосмический конгресс IAC'2000, 23-27 авг. 2000 г., Москва: Сб. тез. - М.: Междунар. фонд попечителей Моск. гос. авиац. технол. ун-та им. Циолковского и др., 2000. - С.221.
- Цыганков В.Д., Лопатин В.Н. Психотронное оружие и безопасность России. - М.: СИНТЕГ, 1999. - 152 с. - Библиогр.: 186 назв. - (Сер. "Информатизация России на пороге XXI века").
- Чембровский О.А. Торсионноопологические когерентные вихревые системы (ТОКВИСТ) и будущее космонавтики // III Междунар. аэрокосмический конгресс IAC'2000, 23-27 авг. 2000 г., Москва: Сб. тез. - М.: Междунар. фонд попечителей Моск. гос. авиац. технол. ун-та им. К.Э.Циолковского; ООО "Науч.-техн. компания "Аффино"; Изд-во СИП РИА, 2000. - С.313-314.

- Чембровский О.А. Торсионные топологические когерентные вихревые энергосиловые блоки - будущее космонавтики и энергетики // Транспорт: Наука, техн., упр. / ВИНТИ. - 2000. - N 1. - С.55-57. - Библиогр.: 4 назв.
- Червяков Г.В., Ланда В.Е., Поздняков А.Г. Фотосенсография быстропротекающих явлений и торсионных полей // Биоэкстрасенсорика и научные основы культуры здоровья на рубеже веков: Тез. докл. Междунар. конф. / Моск. НТО радиотехн., электроники и связи им. А.С.Попова. - М., 1996. - С.95-96.
- Чернощеков К.А. Экспериментальное исследование по обнаружению спин-торсионного поля на основе его возможного влияния на репродуктивность и изменчивость энтеробактерий // Поисковые экспериментальные исследования в области спин-торсионных взаимодействий. - Томск: СибНИЦАЯ, 1995. - С.108-114. - Библиогр.: 4 назв.
- Чесноков Ю.А. Магия и дистанционные торсионные взаимодействия // Сознание и физ. реальность. - 2002. - Т.7, N 5. - С.45-54. - Библиогр.: 22 назв.
- Чесноков Ю.А. Об использовании персонального компьютера для торсионных воздействий // Сознание и физ. реальность. - 2006. - Т.11, N 5. - С.25-37. - Библиогр.: 20 назв.
- Шаповалова Е.В., Седельников В.В., Сабуров В.П. и др. Влияние торсионных полей на свойства металлофосфатных связующих // Биоэнергоинформатика (БЭИ-98): докл. 1-го Междунар. конгр. Т.1, ч.1. - 2-е изд. - Барнаул: Изд-во АлтГТУ, 1998. - С.18-19. - Библиогр.: 4 назв.
- Шауб Ю.Б. Актуальные медицинские исследования новыми физическими методами. - Владивосток: Дальнаука, 1998. - 189 с. - Библиогр.: 37 назв.
- Шимчук Т.Я., Педосенко А.В., Петренко К.Д. Исследование влияния торсионных полей на полимерные материалы // Изв. ВУЗов. Приборостроение. - 1993. - Т.36, N 6. - С.79-85.
- Шипов Г.И. О геометрическом и феноменологическом кручении в релятивистской физике // Горизонты науки и технологий XXI века: Труды. Т.1 / Междунар. ин-т теор. и прикл. физики РАЕН. - М.: ФОЛИУМ, 2000. - С.167-189. - Библиогр.: 11 назв.
- Шипов Г.И. Об использовании вакуумных полей кручения для перемещения механических систем. - М.: МНТЦ ВЕНТ, 1991. - 49 с. - (Препринт / Межотрасл. науч.-техн. центр венчур. нетрадиц. технологий; N 8). - Библиогр.: 32 назв.
- Шипов Г.И. Преодоление кулоновского барьера за счет торсионных эффектов. - М., 1995. - 12 с. - (Препринт / Межотрасл. науч.-техн. центр венчур. нетрадиц. технологий; N 61).
- Шипов Г.И. Психофизические феномены и теория физического вакуума // Биоэкстрасенсорика и научные основы культуры здоровья на рубеже веков: Тез. докл. Междунар. конф. / Моск. НТО радиотехн., электроники и связи им. А.С.Попова. - М., 1996. - С.51-58. - Библиогр.: 9 назв.
- Шипов Г.И. Реактивный движитель без отбрасывания массы // Строительные материалы, оборудование, технологии XXI века. - 2002. - N 8. - С.34-35. - Библиогр.: 3 назв.
- Шипов Г.И. Теоретическая оценка электроторсионного излучения. - М., 1995. - 22 с. - (Препринт / МИТПФ АЕН; N 1).

Шипов Г.И. Теоретические и прикладные проблемы создания космических двигателей на новых физических принципах // Горизонты науки и технологий XXI века: Труды. Т.1 / Междунар. ин-т теор. и прикл. физики РАЕН. - М.: ФОЛИУМ, 2000. - С.10-51. - Библиогр.: 18 назв.

Шипов Г.И. Теория физического вакуума и торсионные поля // Биоинформатика. Биоинформационные и биоэнергоинформационные технологии (БЭИТ-2001): Докл. 4-го Междунар. конгр. Т.1, ч.1. - Барнаул: Изд-во АлтГТУ, 2001. - С.27.

Шипов Г.И. Теория физического вакуума. Ч.1. Физические принципы и уравнения теории физического вакуума. - М., 1992. - 64 с. - (Препринт / Межотрасл. науч.-техн. центр венчур. нетрадиц. технологий; N 30).

Шипов Г.И. Теория физического вакуума. Ч.III. Некоторые следствия теории физического вакуума. - М., 1992. - 72 с. - (Препринт / Межотрасл. науч.-техн. центр венчур. нетрадиц. технологий; N 32).

Шипов Г.И. Теория физического вакуума: Новая парадигма. - М.: НТ-центр, 1993. - 362 с. - Библиогр.: 246 назв.

Шипов Г.И. Торсионная механика и проблема управления инерционной массой четырехмерного гироскопа // Биоинформатика. Биоинформационные и биоэнергоинформационные технологии (БЭИТ-2001): Докл. 4-го Междунар. конгр. Т.1, ч.1. - Барнаул: Изд-во АлтГТУ, 2001. - С.34.

Шипов Г.И. Торсионные двигатели. Состояние проблемы // III Междунар. аэрокосмический конгресс IAC'2000, 23-27 авг. 2000 г., Москва: Сб. тез. - М.: Междунар. фонд попечителей Моск. гос. авиац. технол. ун-та им. Циолковского и др., 2000. - С.221.

Шипов Г.И. Унификация взаимодействий в теории физического вакуума // Сознание и физическая реальность. - М., 1999. - Т.4, N 6. - С.19-38. - Библиогр.: 37 назв.

Шипов Г.И. Явления психофизики и теория физического вакуума // Сознание и физический мир: Сб. стат. - М.: Яхтсмен, 1995. - Вып.1. - С.85-103. - Библиогр.: 20 назв.

Шкатов В.Т. Еще раз о "пространстве жизни" // Биоинформационные и энергоинформационные технологии (БЭИТ-2002): Докл. 5-го Междунар. конгр. Т.2. - Барнаул: Изд-во АлтГТУ, 2002. - С.40-45. - Библиогр.: 18 назв.

Шкатов В.Т. Измерение биополя человека при его переходе через состояние физической смерти // Некомпьютерные информационные технологии (биоинформационные, энергоинформационные и др.) (БЭИТ-2003): Докл. 6-го Междунар. конгр. Т.1. - Барнаул: Изд-во АлтГТУ, 2003. - С.33-37. - Библиогр.: 7 назв.

Шкатов В.Т. Измерения торсионного контраста плоского изображения // Биоэнергоинформатика (БЭИ-99): Докл. 2-го Междунар. конгр. Т.2 / Под ред. П.И.Госькова. - Барнаул: Изд-во АлтГТУ, 1999. - С.15-22.

Шкатов В.Т. К оценке реальных возможностей торсимера ТСМ-030 // Биоинформатика. Биоинформационные и биоэнергоинформационные технологии (БЭИТ-2001): Докл. 4-го Междунар. конгр. Т.1, ч.2. - Барнаул: Изд-во АлтГТУ, 2001. - С.30-36. - Библиогр.: 6 назв.

Шкатов В.Т. О восприимчивости некоторых материалов к суточной вариации фонового торсионного поля Земли в точке наблюдения // Биоэнергоинформатика и биоэнергоинформационные технологии (БЭИТ-2000): Докл. 3-го Междунар. конгр. Т.3, ч.1. - Барнаул: Изд-во АлтГТУ, 2001. - С.11-16. - Библиогр.: 13 назв.

Шкатов В.Т. О временной структуре взаимодействия торсимеров с объектом измерения // Биоинформационные и энергоинформационные технологии (БЭИТ-2002): Докл. 5-го Междунар. конгр. Т.2. - Барнаул: Изд-во АлтГТУ, 2002. - С.46-53. - Библиогр.: 3 назв.

Шкатов В.Т. О метрологическом обеспечении торсиметрических работ // Биоинформационные и энергоинформационные технологии (БЭИТ-2002): Докл. 5-го Междунар. конгр. Т.2. - Барнаул: Изд-во АлтГТУ, 2002. - С.54-64. - Библиогр.: 9 назв.

Шкатов В.Т. Структура воды под торсионным микроскопом // Некомпьютерные информационные технологии (биоинформационные, энергоинформационные и др.) (БЭИТ-2003): Докл. 6-го Междунар. конгр. Т.1. - Барнаул: Изд-во АлтГТУ, 2003. - С.38-46. - Библиогр.: 20 назв.

Шкатов В.Т., Агапов Н.А., Лаптев Б.И., Сидоренко Г.Н. Некоторые итоги и ближайшие перспективы работ по измерению тонко-полевой составляющей материальных объектов // Биоинформационные и энергоинформационные технологии в производственной, в социальной и в д

Шкатов В.Т., Лаптев Б.И., Сидоренко Г.Н. Модифицирование метода торсионного фазового портрета в экспериментах по дистанционному мониторингу организмов // Биоинформационные и энергоинформационные технологии в целительстве, в духовной, в социальной и в производственной сферах (БЭИТ-2007): докл. X юбил. междунар. конгр. Т.1. - Барнаул: АлтГТУ, 2007. - С.91-95. - Библиогр.: 6 назв.

Шкатов В.Т., Лаптев Б.И., Сидоренко Г.Н. О дистанционной связи между параметрами торсионного фазового портрета организма, измеряемого по фотографии, и проводимостью его биологически активных точек // Биоинформационные и энергоинформационные технологии (БЭИТ-2002): Докл. 5-го Междунар. конгр. Т.2. - Барнаул: Изд-во АлтГТУ, 2002. - С.38-39. - Библиогр.: 1 назв.

Ярцев В.В. Анатомия и физиология эфирного тела человека. - Омск: ГУИПП "Омский дом печати", 2000. - 208 с. - Библиогр.: 24 назв.

Ярцев В.В. Свойство человека объединять энергией и информацией клетки своего физического тела // Сознание и физ. реальность. - 1998. - Т.3, N 4. - С.52-58.